



*jura*<sup>®</sup>

SWISS + MADE

de

**⚠** Diese Anleitung gilt für die **Profi-** und die **Easy-Cappuccino-Düse**.

Die Cappuccino-Düsen können an allen JURA-Geräten angebracht werden, die mit dem Connector System<sup>®</sup> ausgestattet sind.

**i** Aus hygienischen Gründen und damit die Düse einwandfrei funktioniert, sollten Sie diese regelmäßig zerlegen und spülen sowie reinigen, wenn Sie Milch zubereitet haben.

### Cappuccino-Düse zerlegen und spülen

- ▶ Ziehen Sie die Düse vorsichtig vom Connector System<sup>®</sup> ab.
- ▶ Demontieren Sie die Düse in ihre Einzelteile.

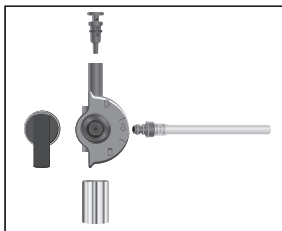

Profi-Cappuccino-Düse

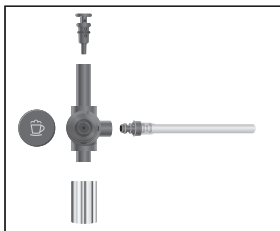

Easy-Cappuccino-Düse

- ▶ Spülen Sie alle Teile der Düse gründlich unter fließendem Wasser.
  - ▶ Setzen Sie die Düse wieder zusammen.
- i** Achten Sie darauf, dass alle Einzelteile korrekt und fest zusammengesteckt sind, damit die Düse optimal funktioniert.
- ▶ Stecken Sie die Düse fest auf das Connector System<sup>®</sup>.

## Cappuccino-Düse reinigen

Damit die Cappuccino-Düse einwandfrei funktioniert, sollten Sie sie **täglich reinigen**, wenn Sie Milch zubereiten haben. Gehen Sie hierbei vor, wie in der Bedienungsanleitung Ihres Geräts beschrieben.

- i** Verwenden Sie ausschließlich den original JURA Cappuccino-Reiniger. Dieser ist im Fachhandel erhältlich.

## Bereiche der Profi-Cappuccino-Düse

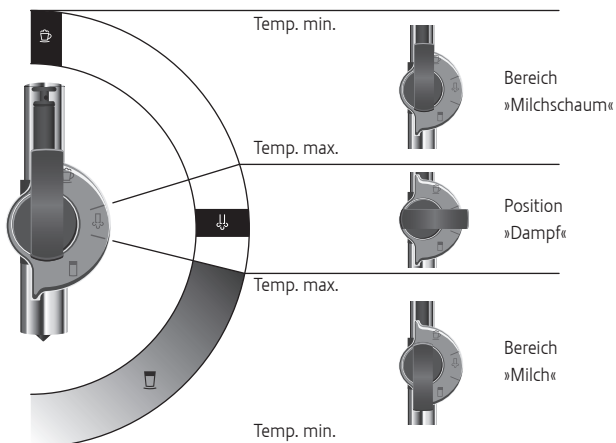

en

- ⚠ These instructions are valid for the **Professional** and the **Easy Cappuccino Frother**.

The Cappuccino Frothers can be attached to all JURA devices equipped with the Connector System®.

- i** For reasons of hygiene and to ensure perfect function of the frothers they should be dismantled and rinsed as well as cleaned regularly if milk has been prepared.

### Dismantling and rinsing the Cappuccino Frother

- ▶ Carefully pull the frother off the Connector System®.
- ▶ Dismantle the frother completely.

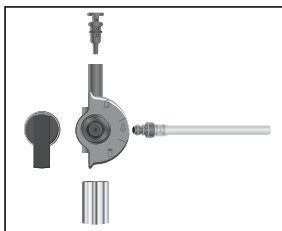

Professional Cappuccino Frother

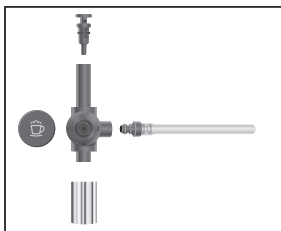

Easy Cappuccino Frother

- ▶ Rinse all frother parts thoroughly under running water.
  - ▶ Reassemble the frother.
- i** Ensure that all individual components are correctly and firmly connected to ensure correct operation of the frother.
- ▶ Firmly attach the frother to the Connector System®.

## Cleaning the Cappuccino Frother

To ensure that the Cappuccino Frother works perfectly, you should **clean it daily** when you have been preparing milk. Proceed as described in the relevant section of the instructions for use supplied with your machine.

- i** Please only use the genuine JURA Cappuccino Cleaner. This is available from specialist shops.

## Ranges of the Professional Cappuccino Frother

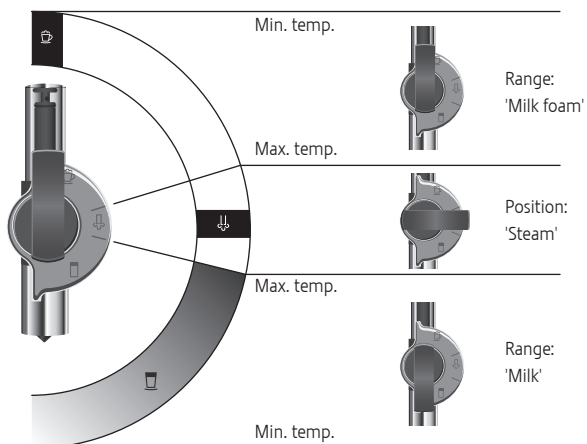

fr

- ⚠ Ce mode d'emploi s'applique à la **buse Cappuccino Pro** et à la **buse Cappuccino Easy**.

Les buses Cappuccino peuvent être montées sur tous les appareils JURA qui sont équipés avec le Connector System®.

- i** Pour des raisons d'hygiène et pour garantir le bon fonctionnement de la buse, nous vous recommandons de la désassembler et de la rincer régulièrement et de la nettoyer si vous avez préparé du lait.

### Démontage et rinçage de la buse Cappuccino

- ▶ Retirez la buse avec précaution du Connector System®.
- ▶ Mettez la buse en pièces.

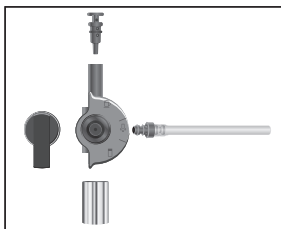

Buse Cappuccino Pro

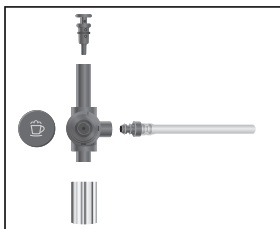

Buse Cappuccino Easy

- ▶ Rincez soigneusement toutes les pièces de la buse sous l'eau courante.
- ▶ Réassemblez la buse.

- i** Pour que la buse fonctionne de façon irréprochable, veillez à ce que les pièces de la buse soient assemblées correctement.

- ▶ Enfichez fermement la buse sur le Connector System®.

## Nettoyage de la buse Cappuccino

Pour garantir le bon fonctionnement de la buse Cappuccino, vous devez la **nettoyer quotidiennement** si vous avez préparé du lait. A cet effet, suivez le mode d'emploi de votre appareil.

- i** Utilisez exclusivement le détergent Cappuccino original JURA. Ce détergent est disponible chez nos revendeurs.

## Différentes zones de la buse Cappuccino Pro

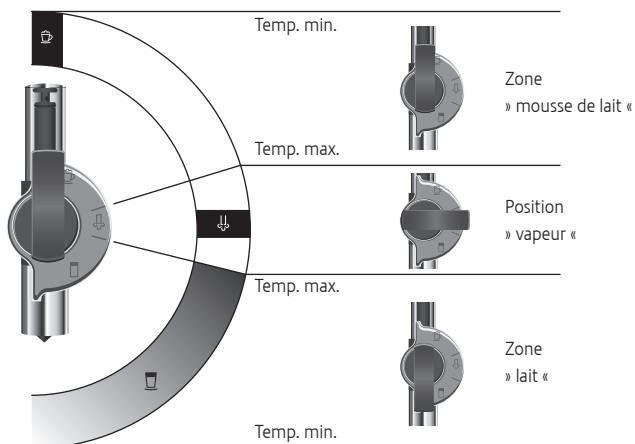

it

**⚠** Queste istruzioni si riferiscono agli ugelli **Professional Cappuccino** e **Easy Cappuccino**.

Gli ugelli per Cappuccino possono essere montati su tutti gli apparecchi JURA che sono dotati del Connector System<sup>®</sup>.

**i** Per motivi igienici e per far sì che l'ugello funzioni correttamente, è consigliabile smontarlo, sciacquarlo e pulirlo regolarmente se è stato utilizzato per preparare il latte.

### Scomposizione e risciacquo dell'ugello per il cappuccino

- ▶ Sfilare delicatamente l'ugello dal Connector System<sup>®</sup>.
- ▶ Smontare l'ugello nei suoi singoli componenti.

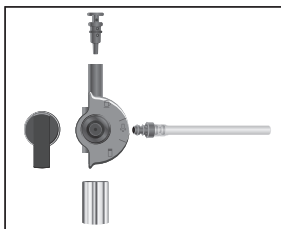

Ugello Professional Cappuccino

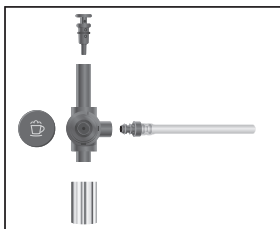

Ugello Easy Cappuccino

- ▶ Sciacquare a fondo tutti i componenti dell'ugello sotto l'acqua corrente.
- ▶ Riassemblare l'ugello.

**i** Assicurarsi che tutti i componenti siano assemblati correttamente e saldamente per far sì che l'ugello funzioni in modo ottimale.

- ▶ Inserire l'ugello saldamente nel Connector System<sup>®</sup>.



## Pulizia dell'ugello per il cappuccino

Per assicurare il perfetto funzionamento dell'ugello per il cappuccino, è consigliabile pulirlo **giornalmente** se è stato utilizzato per preparare il latte. A tale scopo procedere come descritto nelle istruzioni per l'uso del proprio apparecchio.

- i** Utilizzare esclusivamente il detergente cappuccinatore originale di JURA, disponibile presso i rivenditori specializzati.

## Campi dell'ugello Professional Cappuccino

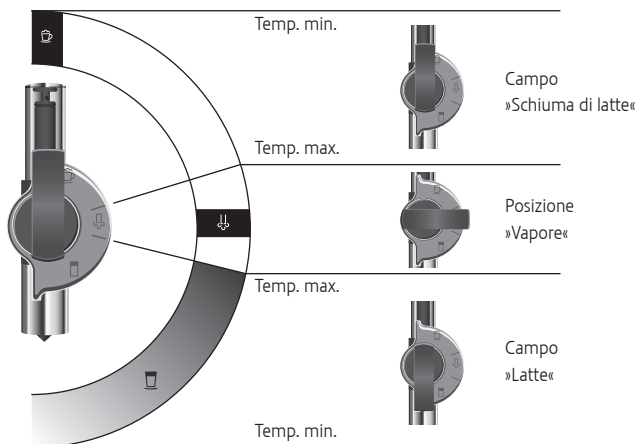

nl

- ⚠ Deze gebruiksaanwijzing geldt voor de **Profi** en de **Easy Cappuccinatore**.

De cappuccinatori kunnen worden aangebracht op alle apparaten die zijn voorzien van het Connector System<sup>®</sup>.

- i** Omwille van de hygiëne en een onberispelijke werking van het pijpje moet u dit regelmatig demonteren en spoelen en ook reinigen als u melk hebt bereid.

### Cappuccinatore demonteren en spoelen

- ▶ Trek het pijpje voorzichtig van het Connector System<sup>®</sup> af.
- ▶ Neem het pijpje uit elkaar.

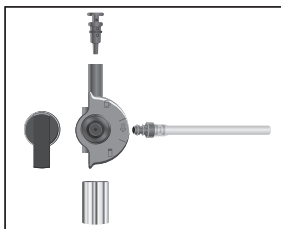

Profi Cappuccinatore

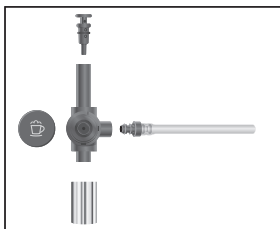

Easy Cappuccinatore

- ▶ Spoel alle onderdelen van het pijpje grondig onder stromend water af.
- ▶ Zet het pijpje weer in elkaar.
- i** Zorg dat alle onderdelen correct en stevig in elkaar zitten, zodat het pijpje optimaal functioneert.
- ▶ Plaats het pijpje stevig op het Connector System<sup>®</sup>.

## Cappuccinatore reinigen

Om ervoor te zorgen dat de cappuccinatore goed werkt, moet u deze **dagelijks reinigen** als u melk hebt bereid. Ga hierbij te werk zoals in de gebruiksaanwijzing van uw apparaat is beschreven.

- i** Gebruik uitsluitend de originele JURA-Cappuccinatore-reiniger. Deze is verkrijgbaar in speciaalzaken.

## Standen van de Profi Cappuccinatore

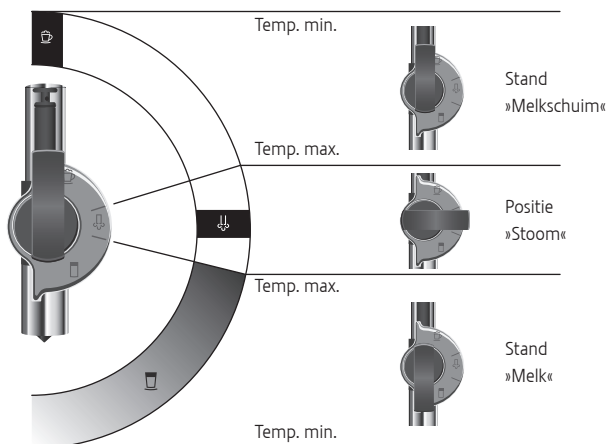

es

- ⚠ Este manual de instrucciones es válido para el **vaporizador Profi Cappuccino** y el **vaporizador Easy Cappuccino**.

Los vaporizadores Cappuccino pueden ser montados en todas las máquinas de JURA que dispongan del Connector System®.

- i** Por razones higiénicas, y para que el vaporizador funcione correctamente, el usuario debería despiezar y enjuagarlo con regularidad así como limpiarlo cuando haya preparado leche.

### Despiezar y enjuagar el vaporizador Cappuccino

- ▶ Desacople el vaporizador con cuidado del Connector System®.
- ▶ Despiece el vaporizador en sus componentes.

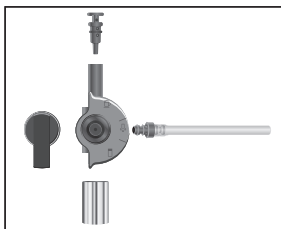

Vaporizador Profi Cappuccino

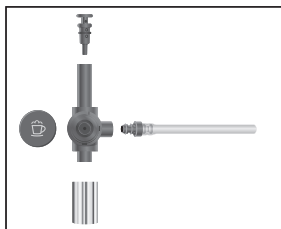

Vaporizador Easy Cappuccino

- ▶ Enjuague minuciosamente todas las piezas del vaporizador debajo del grifo de agua.
- ▶ Vuelva a armar de nuevo el vaporizador.

- i** Preste atención a que todos los componentes sean juntados de forma correcta y fija para que el funcionamiento del vaporizador sea impecable.

- ▶ Coloque el vaporizador fijamente en el Connector System®.

## Limpiar el vaporizador Cappuccino

Para que el vaporizador Cappuccino funcione correctamente, debería limpiarlo **diariamente**, si ha preparado leche. Para este fin, proceda de la manera descrita en el manual de instrucciones de su máquina.

- i** Utilice exclusivamente el detergente Cappuccino original de JURA. Éste puede ser adquirido en los comercios especializados.

## Áreas del vaporizador Profi Cappuccino

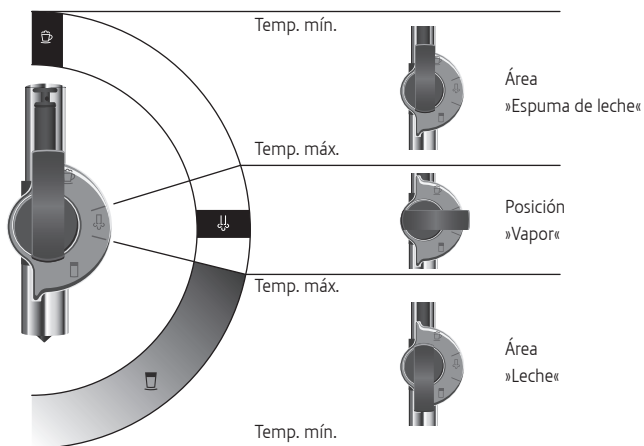

pt

**⚠** Este manual é válido para o bocal **profissional** e **simples para Cappuccino**.

Os bocais Cappuccino podem ser aplicados em todos os aparelhos JURA que estejam equipados com Connector System<sup>®</sup>.

**i** Por razões higiénicas e para que os bocais funcionem perfeitamente, deve desmontar, lavar, bem como limpar os mesmos regularmente após ter preparado especialidades de leite.

### Desmontar e lavar o bocal de Cappuccino

- ▶ Puxe cuidadosamente o bocal do Connector System<sup>®</sup>.
- ▶ Desmonte o bocal separando as suas peças individuais.

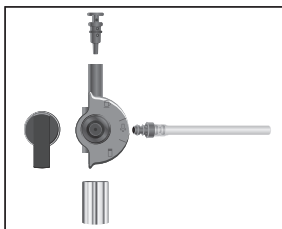

Bocal profissional para Cappuccino

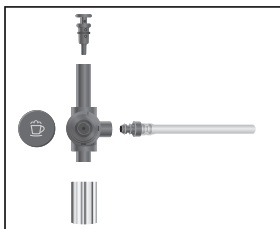

Bocal simples para Cappuccino

- ▶ Lave bem todas as peças do bocal com água corrente.
- ▶ Volte a montar o bocal.

**i** Tenha atenção para que todas as peças individuais estejam encaixadas correctamente e com firmeza, para que o bocal possa funcionar de modo impecável.

- ▶ Encaixe o bocal com firmeza no Connector System<sup>®</sup>.

## Limpar o bocal de cappuccino

Para garantir o bom funcionamento do bocal Cappuccino, ele deve ser limpo **diariamente**, sempre que se tenha preparado leite. Proceder de acordo com o manual de instruções do seu aparelho.

- i** Utilize unicamente o produto de limpeza JURA para Cappuccino. O produto de limpeza pode ser adquirido nas lojas especializadas.

## Área do bocal profissional para Cappuccino

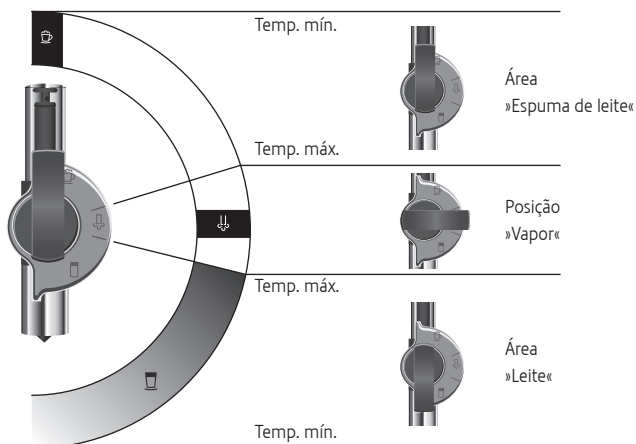

sv

- ⚠ Den här bruksanvisningen hör till **Profi** och **Easy Cappuccino-skummaren**.

Cappuccinoskummare kan användas på alla JURAs apparater som har Connector System<sup>®</sup>.

- i** Av hygienskäl, och för att skummaren ska fungera felfritt, måste den regelbundet tas isär, sköljas och rengöras efter tillagning av mjölk.

### Att ta isär och skölja cappuccinoskummaren

- ▶ Dra försiktigt av cappuccinoskummaren från Connector System<sup>®</sup>.
- ▶ Ta isär skummaren i dess beståndsdelar.

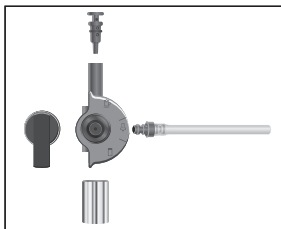

Profi Cappuccino-skummare

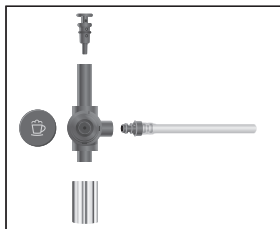

Easy Cappuccino-skummare

- ▶ Skölj skummarens alla delar noggrant under rinnande vatten.
- ▶ Sätt ihop skummaren igen.
- i** Se till att alla delar sitter fast på rätt sätt så att skummaren fungerar som den ska.
- ▶ Sätt fast skummaren i Connector System<sup>®</sup>.



## Rengöring av cappuccinoskummaren

För att cappuccinoskummaren ska fungera felfritt måste den rengöras **dagligen** om du har tillrett mjölk. Gör som det står i bruksanvisningen till din apparat.

- i** Använd endast original JURA Cappuccino-rengöring. Rengöringsmedlet kan köpas hos din återförsäljare.

## Områden på Profi Cappuccino-skummaren

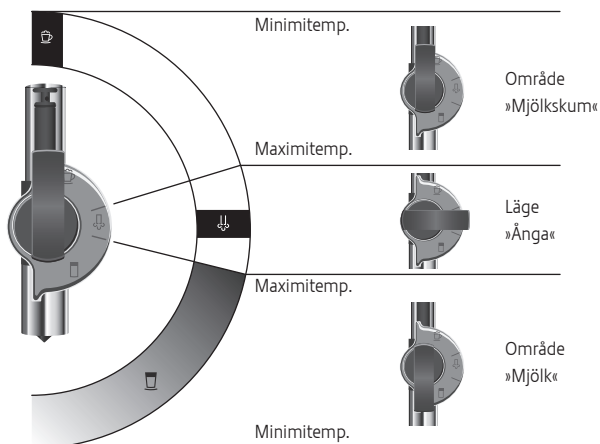

## ru

- ⚠** Данное руководство действительно для профессиональных устройств для приготовления капучино Profi Cappuccino и Easy Cappuccino.

Устройства для приготовления капучино можно устанавливать на всех кофемашинах JURA, оснащенных системой сменных насадок Connector System®.

- i** Из соображений гигиены, а также для обеспечения безупречного функционирования устройств необходимо регулярно разбирать эти устройства, промывать их и очищать после приготовления молока.

### Разборка и промывка устройств для приготовления капучино

- ▶ Аккуратно снимите устройство для приготовления капучино с системы Connector System®.
- ▶ Разберите устройство для приготовления капучино.

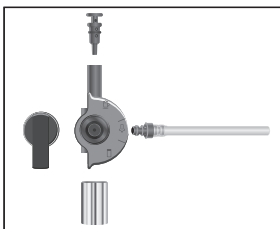

профессиональное устройство для приготовления капучино

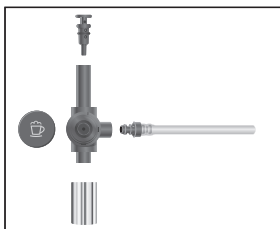

устройство для приготовления капучино

- ▶ Тщательно промойте все части устройства под струей проточной воды.
- ▶ Вновь соберите устройство.

- i** Проследите за тем, чтобы все отдельные части были правильно и прочно соединены друг с другом для обеспечения оптимального функционирования устройства.

- ▶ Установите устройство на систему Connector System® и прочно зафиксируйте его.

### Очистка устройства для приготовления капучино

Если Вы пользуетесь функцией приготовления молока, то для обеспечения безупречного функционирования устройства для приготовления капучино необходимо ежедневно проводить его чистку. При этом действуйте согласно руководству по эксплуатации кофе-машины.

- i** Используйте исключительно оригинальное средство для чистки приготовления капучино Auto Cappuccino от фирмы JURA. Это средство продается в местах специализированной торговли.

### Диапазоны профессионального устройства для приготовления капучино Profi Cappuccino

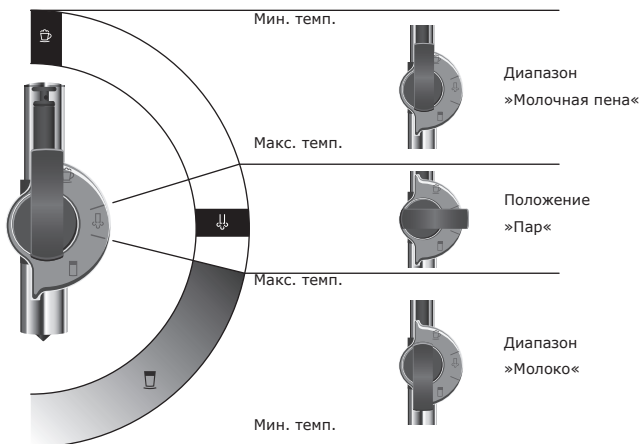

[www.jura.com](http://www.jura.com)