

Filter wechseln

⚠ Diese Kurzanleitung ersetzt nicht die Bedienungsanleitung. Lesen und beachten Sie unbedingt zuerst die Sicherheits- und Warnhinweise, um Gefahren zu vermeiden.

1 - Filter Symbol leuchtet



2 - Wassertank entfernen

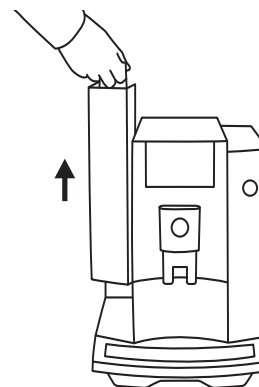

3 - Wassertank leeren

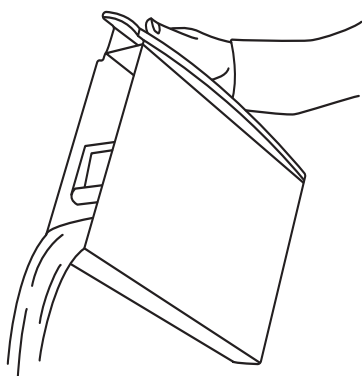

4 - Filter drehen

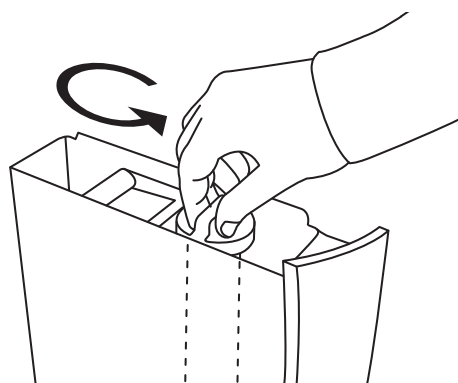

5 - Filter herausziehen

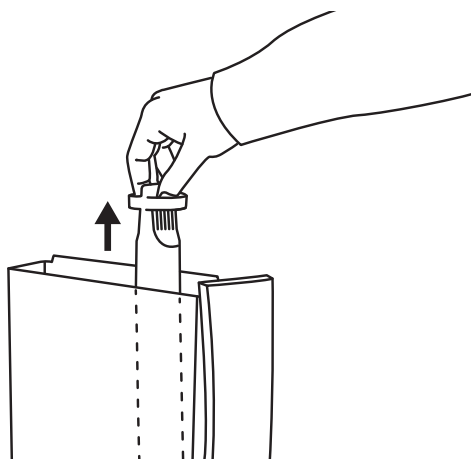

6 - Verlängerung auf die neue Filterpatrone setzen

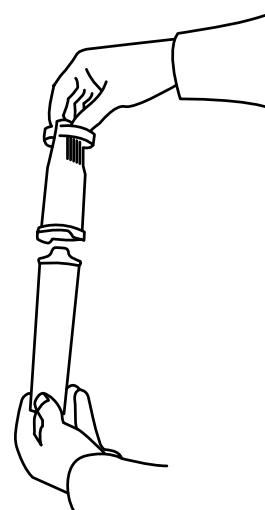

Filter wechseln

⚠ Diese Kurzanleitung ersetzt nicht die Bedienungsanleitung. Lesen und beachten Sie unbedingt zuerst die Sicherheits- und Warnhinweise, um Gefahren zu vermeiden.

7 - Filter einsetzen

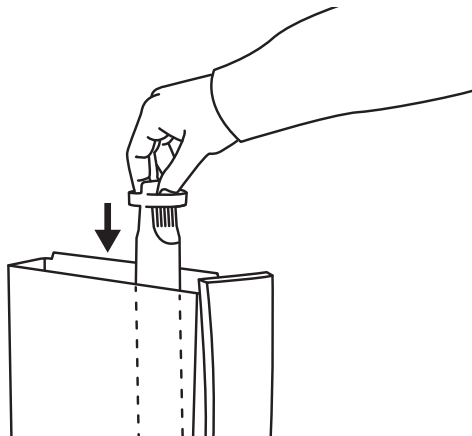

8 - Filter drehen

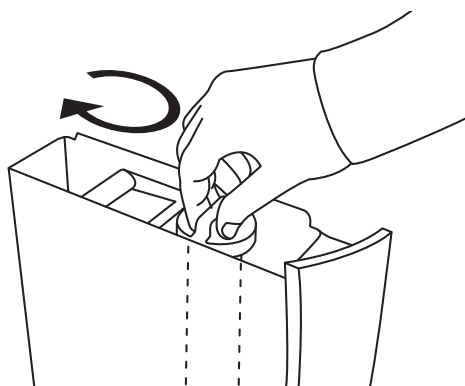

9 - Wassertank füllen

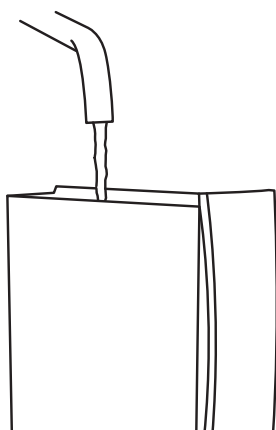

10 - Wassertank einsetzen

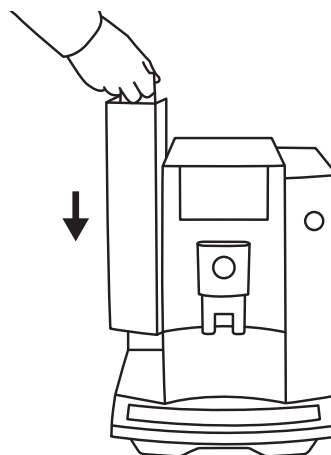

11 - Symbole blinken von rechts nach links



12 - Gefäß unter Heißwasserauslauf stellen

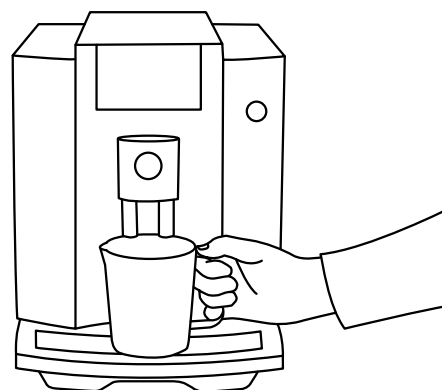

Filter wechseln

⚠ Diese Kurzanleitung ersetzt nicht die Bedienungsanleitung. Lesen und beachten Sie unbedingt zuerst die Sicherheits- und Warnhinweise, um Gefahren zu vermeiden.

13 - Drehknopf für Heißwasserzubereitung öffnen

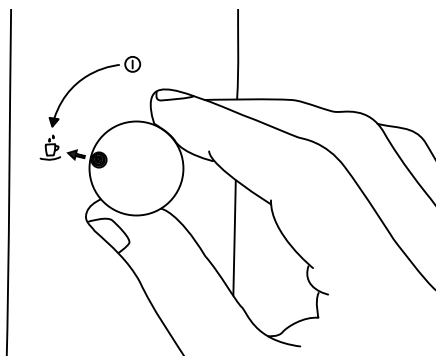

14 - Wasser fließt aus dem Heißwasserauslauf

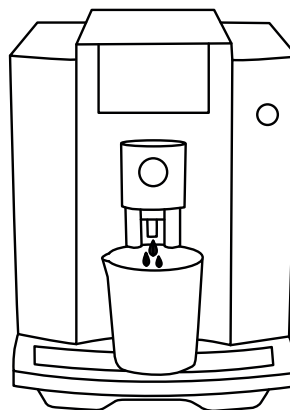

15 - Symbole blinken von links nach rechts

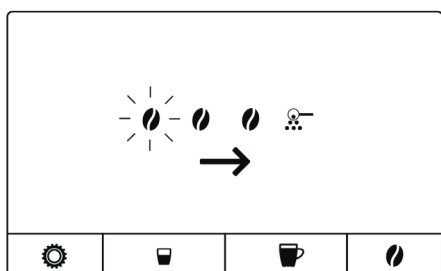

16 - Drehknopf für Heißwasserzubereitung schließen

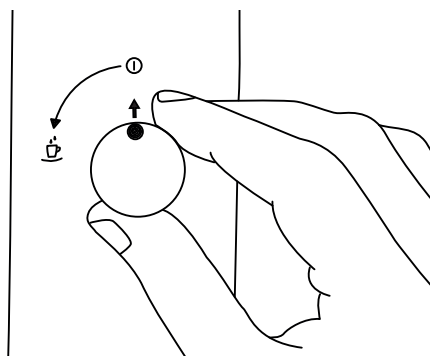

17 - Symbol »Restwasserschale« leuchtet auf



18 - Restwasserschale herausziehen

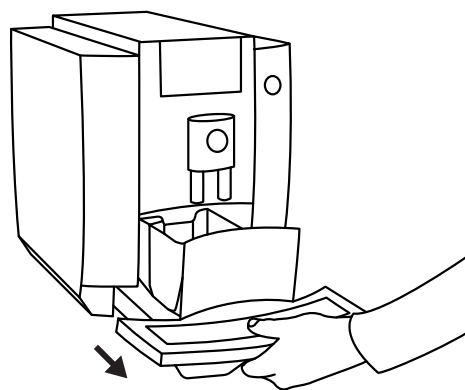

Filter wechseln

⚠ Diese Kurzanleitung ersetzt nicht die Bedienungsanleitung. Lesen und beachten Sie unbedingt zuerst die Sicherheits- und Warnhinweise, um Gefahren zu vermeiden.

19 - Restwasserschale leeren

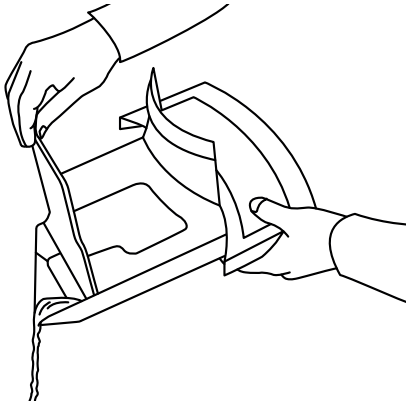

20 - Kaffeesatzbehälter leeren

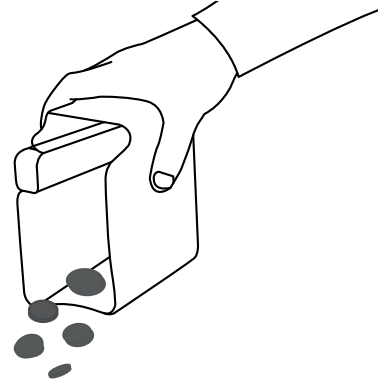

21 - Restwasserschale einsetzen

