

*jura*®

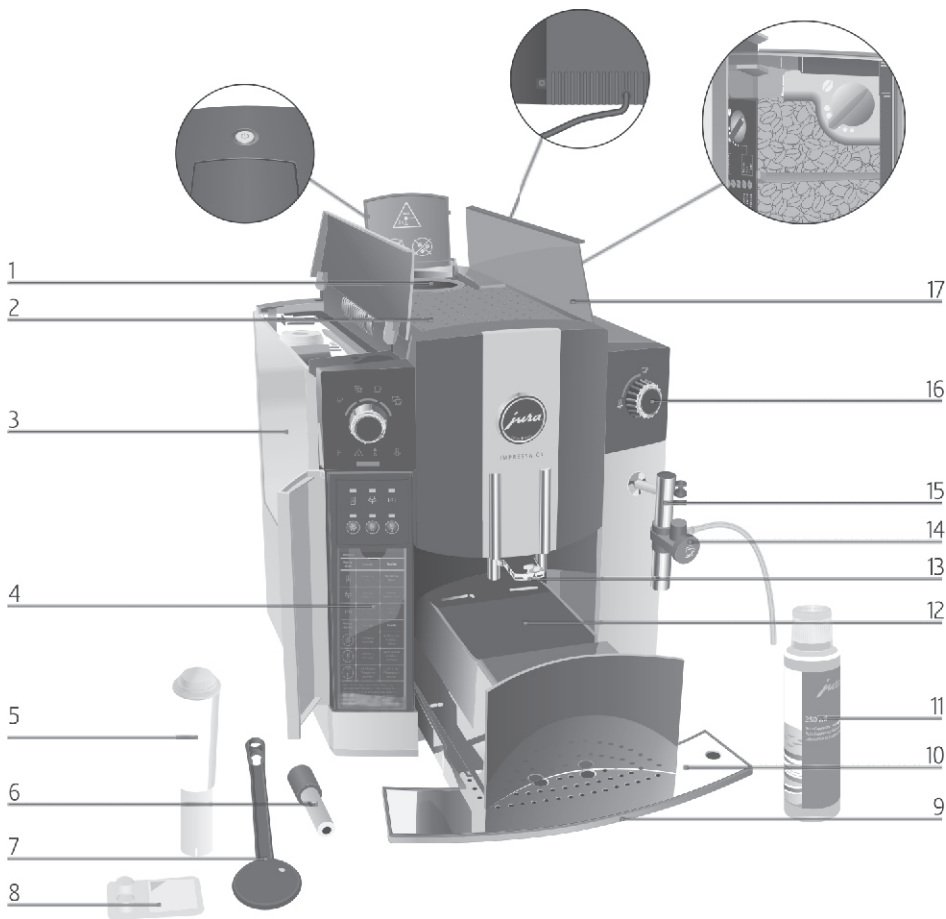

# **Kavos aparato IMPRESSA C5 aptarnavimo instrukcija**



## PRIETAISO APRAŠYMAS

- |  |   |
|--|---|
| 1. Maltos kavos talpa/dangtelis        | 10. Nulašėjimo grotelės                           |
| 2. Padėkliukas puodeliams              | 11. Antibakterinis kapučinatoriaus valymo skystis |
| 3. Vandens talpa                       | 12. Kavos tirščių talpa                           |
| 4. Aptarnavimo mygtukų apršymo lentelė | 13. Kavos piltuvėlis                              |
| 5. „Claris“ vandens filtras            | 14. „Easy“ kapučinatorius                         |
| 6. Karšto vandens antgalis             | 15. „Connector system“ jungtis                    |
| 7. Maltos kavos dozavimo šaukštelis    | 16. Garo/karšto vandens ratukas                   |
| 8. JURA valymo tabletės                | 17. Kavos pupelių talpos dangtelis                |
| 9. Nulašėjimo padėklas                 | 18. Įjungimo/išjungimo mygtukas                   |

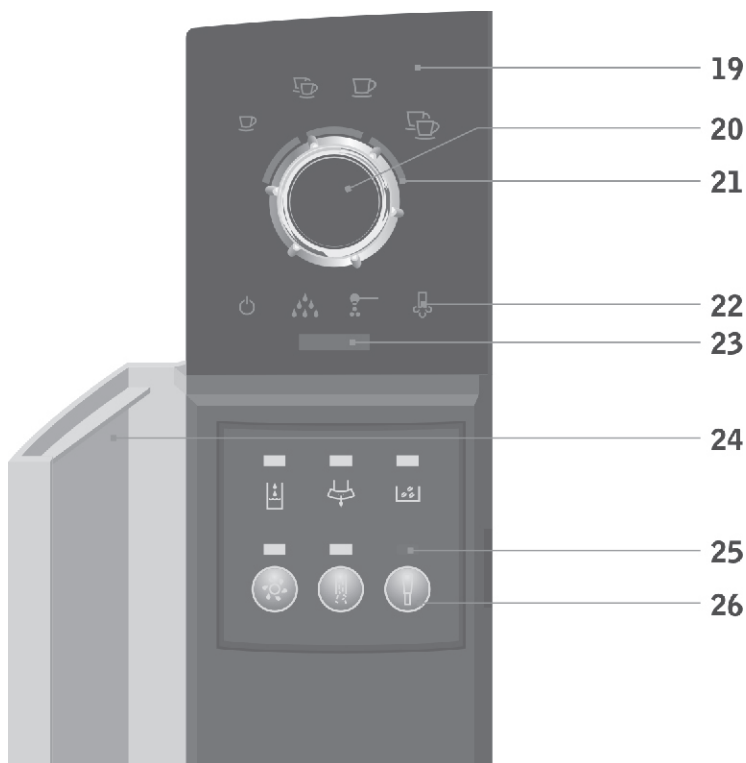

## Valdymo simboliai:

- ☐ 1 „Espresso“ kavos puodelis
- ☐☐ 2 „Espresso“ kavos puodeliai
- ☐☑ 1 juodos kavos puodeliai
- ☐☑☑ 2 juodos kavos puodeliai
- P** Programavimo režimas
- ⚡ Aptarnavimas
- ☕ Naudojama malta kava
- ☑ Garas
- ☑ Pripildykite vandens talpą
- ☑ Ištuštinkite kavos tirščius
- ☑ Pripildykite kavos pupelių
- ⊗ Valymo programos mygtukas
- Ⓜ Nukalkinimo programos mygtukas
- Ⓜ Vandens filtro keitimo mygtukas

- 19. Valdymo skydelis
- 20. „Rotary Switch“ valdymo ratukas
- 21. Valdymo ratuko indikatoriai
- 22. Apšviečiami simboliai
- 23. Aptarnavimo indikatorius
- 24. Durelės
- 25. Priežiūros programų mygtukų indikatoriai
- 26. Priežiūros programų mygtukai

## Turinys

1. Saugus prietaiso naudojimas	5	8. Kavos ruošimas	14
1.1 Įspėjame	5	9. Kavos ruošimas iš maltos kavos	15
1.2 Atsargumo priemonės	5	10. Cappuccino kavos ruošimas	15
2. Kavos aparato IMPRESSA C5		11. Karšto vandens ruošimas	17
paruošimas darbui	5	12. Kavos aparato išjungimas	17
2.1 Patikrinkite tiekiamą įtampą	5	13. Programavimas	18
2.2 Patikrinkite elektros srovės stiprumą	5	13.1 Automatinio išsijungimo nustatymo programa	18
2.3 Pripilkite vandens talpą	5	14. Kavos aparato valymas	18
2.4 Įberkite kavos pupelių	6	14.1 Kavos aparato valymo programa	18
2.5 Kavos pupelių malimo rupumo reguliavimas	6	14.2 Rankinis valymo programos paleidimas	20
2.6 Kavos aparato įjungimas	6	15. Kavos aparato nukalkinimas	20
3. Paruošimas naudojimui	7	15.1 Kavos aparato nukalkinimo programa	20
4. Vandens kietumo nustatymas	7	15.2 Rankinis nukalkinimo programos paleidimas	22
5. Claris vandens filtras	8	16. „Easy-Auto“ kapučinatoriaus valymas	22
5.1 Filtro instaliacija	9	17. Prietaiso utilizacija	24
5.2 Filtro keitimas	10	18. Patarimai, kaip paruošti puikią kavą	24
5.3 Claris vandens filtro keitimas rankiniu būdu	12	29. Techniniai duomenys	25
6. Kavos aparato prasiplovimo programa	12		
7. Espresso kavos puodelio ruošimas	12		

## IŽANGA

Ačiū, kad įsigijote JURA automatinį kavos aparatą. Prieš pradėdami naudotis prietaisu, atidžiai perskaitykite jo naudojimo instrukciją ir ją saugokite lengvai prieinamoje vietoje. Prietaisą išimkite iš pakuočės, nuimkite etiketes bei pakavimo elementus nuo prietaiso vidaus ir išorės.

## GARANTINIS APTARNAVIMAS

Kavos aparatui JURA IMPRESSA C5 ir jo modifikacijoms gamintojas suteikia **24 mėnesių**, bet ne didesniai kaip **15 000 (penkiolika tūkstančių)** paruoštų kavos puodelių skaičiui nemokamą garantinį aptarnavimą. Garantinio aptarnavimo terminas, nesant pardavimo datos prietaiso garantiniame talone, skaičiuojamas nuo prietaiso pagaminimo dienos.

Garantinis aptarnavimas neatliekamas:

Nesilaikyta pajungimo ir eksploataavimo taisyklių; gaminys buvo neteisingai saugotas ar transportuotas savininko, prekybinės ar transporto organizacijos; prietaisą remontavo neįgalota aptarnavimo įmonė; pažeistos plombos; veikimo sutrikimai įvyko dėl mechaninio ar cheminio poveikio; prietaisas buvo įjungtas į elektros tinklą, kurio parametrai neatitinka nustatytų instrukcijoje; prietaisas buvo naudotas ne pagal paskirtį. Garantinė aptarnavimas nesuteikiamas filtrams, apsaugos įrangai (temperatūros reguliatoriams, hidroapsaugos prietaisams), periodiškai keičiamiems priedams (lemputės, saugikliai), dalims iš stiklo, keramikos, tekstilės ir popieriaus, judančioms dalims iš plastmasės (rankenėlės). Prietaiso veikimo sutrikimai, įvykę dėl gamintojo kaltės ir aptikti garantinės priežiūros laikotarpiu, šalinami nemokamai; prietaisas keičiamas nauju, tik tuo atveju, jeigu gedimų, kurie atsirado gaminio eksploatacijos metu per garantinį laikotarpį, negalima buvo pašalinti.

Garantinio ir pogarantinio remonto klausimais, dėl papildomos informacijos kreipkitės į JURA prekybos atstovą arba JURA gamintojo įgaliotą aptarnavimo įmonę UAB „Pretendentas“, Ulonų g. 33, LT-62161 Alytus, telefonu: (8 315) 73 443 (rinkiti 120), elektroniniu paštu: [servisas@jura-lt.lt](mailto:servisas@jura-lt.lt)



Nnaudingos informacijos apie kavos aparato valdymą, priežiūrą, kavos gėrimų receptus rasite internetinėje svetainėje <http://www.jura-lt.lt/>.

## 1. SAUGUS PRIETAISO NAUDOJIMAS

### 1.1 Tinkamas naudojimas

- Šis prietaisas yra skirtas naudojimui buityje, todėl jo nenaudokite lauko sąlygomis bei komerciniais tikslais.
- Šiuo prietaisu gali būti ruošiami kavos gėrimai, šildomas ir plakamas pienas bei tiekiamas karštas vanduo. Kitais atvejais, dėl netinkamo naudojimosi prietaisu, gamintojas gali nutraukti nemokamą garantinį aptarnavimą LR įstatymų nustatyta tvarka.
- JURA Elektroapparate AG gamintojas nėra atsakingas už jokią žalą, patirtą dėl prietaiso netinkamo naudojimo arba naudojimo ne pagal paskirtį.
- Prieš pradėdami naudotis prietaisu, atidžiai perskaitykite visą naudojimosi instrukciją ir ją saugokite lengvai prieinamoje vietoje.

### 1.2 Įspėjimai ir atsargumo priemonės

- Vaikai nesupranta apie galimus pavojus, kurie gali kilti kai yra įjungti ir naudojami elektriniai prietaisai, todėl niekada nepalikite vaikų be priežiūros šalia elektros prietaisų.
- Prietaisas neskirtas naudoti asmenims (įskaitant vaikus), kurie dėl patirties arba žinių stokos negali juo naudotis saugiai, arba asmenims, kurių fizinės, jutimo arba protinės galimybės yra sumažėjusios, nebent už juos atsakingas asmuo parodo, kaip prietaisu saugiai naudotis ir juos prižiūri.

- Nesinaudokite kavos aparatu, jeigu pažeistas elektros laidas. Saugokite įtampos laidą nuo kontakto su karštais paviršiais bei nuo aštrių paviršių briaunų. Neišjunginėkite prietaiso iš elektros lizdo traukdami maitinimo laidą – imkite tik už šakutės.
- Nesinaudokite kavos aparatu lauke, esant blogoms oro sąlygoms (lietus, sniegas, šaltis). Nejunkite kavos aparato į srovės šaltinį šlapiomis rankomis.
- Kavos aparatą statykite ant lygaus ir stabilaus paviršiaus. Niekada nestatykite ant karšto arba šilto paviršiaus (pvz., viryklės paviršiaus). Įsitikinkite, kad kavos aparatas pastatytas vaikams neprieinamoje vietoje.
- Imkitės būtinų atsargumo priemonių karšto vandens ar garo gaminimo metu, stebėkite, kad karštas vanduo ar garas nepatektų ant odos.
- Nesinaudokite ir nepalikite prietaiso, jeigu aplinkos temperatūra yra žemesnė nei 0°C, nes gali užšalti prietaiso vandens sistema, ko pasekoje prietaisas taptų netinkamu eksploatuoti.
- JURA gamintojas neatsako už jokią žalą, patirtą dėl kitų gamintojų prietaisui panaudotus komplektuojančius priedus, atsargines detales ar priežiūros priemones.
- Jeigu planuojate aparatu nesinaudoti ilgesnį laiką, pvz. atostogų metu, jį išjunkite iš elektros srovės šaltinio.
- Prietaisą išjunkite iš elektros srovės šaltinio, kai planuojate valyti jo korpusą.
- Nenardinkite kavos aparato į vandenį, nedėkite sudedamųjų kavos aparato dalių į indų plovimo mašiną, nedžiovinkite mikrobangų krosnelėje.
- Neremontuokite ir neardykite kavos aparato patys. Remonto darbus gali atlikti tik įgaliota JURA gamintojo aptarnavimo įmonė, turinti specialią įrangą bei naudojanti originalias detales.
- JURA gamintojo įgaliota aptarnavimo įmonė gali nutraukti nemokamą garantinį aptarnavimą, kai vartotojas nesilaiko naudojimosi instrukcijos reikalavimų LR įstatymų nustatyta tvarka.

## 2. PRIETAISO PARUOŠIMAS NAUDOJIMUI

### 2.1 Maitinimo šaltinio įtampa

Kavos aparatui JURA naudotina elektros srovės įtampa nustatoma gamykloje. Patikrinkite, ar Jūsų elektros srovės šaltinio įtampa atitinka prietaiso techninėse charakteristikose nurodytą įtampą.

### 2.2 Maitinimo šaltinio srovės stiprumas

Kavos aparatas JURA pritaikytas 10A elektros srovės stiprumui. Patikrinkite, ar Jūsų elektros srovės tinklas yra tinkamas šiam prietaisui.

### 2.3 Vanduo

 Naudokite tik šviežią, šaltą vandenį. Nepilkite pieno, mineralinio vandens ar kitų skysčių į vandens talpą (3), galite sutrikdyti prietaiso veikimą. Nesilaikant šios reikalavimo, garantinis aptarnavimas negalioja.

- Išimkite vandens talpą (3), ją praplaukite šaltu, švariu vandeniu
- Pripilkite vandens į vandens talpą
- Įstatykite vandens talpą į vietą

### 2.4 Kavos pupelės

 Kavos aparato malūnas nepritaikytas malti aromatizuotas arba sumaišytas su kitais priedais (aromatai, aliejai ir pan.) kavos pupeles. Nesilaikant šios reikalavimo, garantinis aptarnavimas negalioja.

- Atidarykite kavos pupelių talpos dangtelį (17) ir išimkite aromato apsaugos dangtelį
- Jeigu radote nešvarumus ar svetimkūnius pupelių talpoje, juos būtina pašalinti
- Įberkite kavos pupeles, uždėkite aromato apsaugos dangtelį ir uždenkite dangtelį (17)

## 2.5 Malimo rupumas



Jūs galite reguliuoti malamų kavos pupelių rupumą. Rekomenduojame silpnai skrudintas pupeles malti smulkiau, stipriai skrudintas – stambiau.



Kavos pupelių malimo rupumą galima reguliuoti tik veikiant kavos malūnėliui!

- Atidarykite kavos pupelių talpos dangtelį (17)
- Paspauskite bet kurią kavos ruošimo mygtuką
- Rankenėlės pagalba nustatykite reikiamą kavos pupelių malimo rupumą

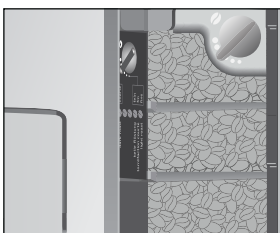



## 2.6 Kavos aparato įjungimas



Kavos aparatas kiekvieną kartą prašo aktyvuoti prasplovimo programą jo įjungimo metu ir įsijungia automatiškai, kai yra išjungiamas kavos aparatas.



Prasplovimo programa neveikia, jeigu kavos aparatas įjungiamas pakartotinai, kol yra pilnai neatvėsusi vandens sistema.

- Paspauskite įjungimo/išjungimo mygtuką  (18)
- Kol kavos aparato sistema pasieks reikiamą temperatūrą, mirksės aptarnavimo simbolis 
- Padėkite tuščią indą po kavos piltuvėliu (13)
- Užsidegus aptarnavimosi simboliui  paspauskite valdymo ratuką (20)
- Kavos aparato sistema prasiplauna ir automatiškai sustoja.
- Kavos aparatas paruoštas naudojimui



Jeigu kavos aparatą išjungėte ilgesniam laikui ir jo sistema pakankamai atvėso, sekantį kartą įjungus, kavos aparatas prašo aktyvuoti prasplovimo programą.

## 2.7 Kavos aparato išjungimas

- Padėkite tuščią indą po kavos piltuvėliu (13)
- Paspauskite įjungimo /išjungimo mygtuką  (18)
- Prasiplauna kavos aparato sistema, praplovimo metu žybsi aptarnavimo simbolis 
- Prasplovimo programa baigiasi automatiškai, jokių būdu nebandykite jos nutraukti
- Prietaisas sėkmingai išsijungė

### 3. PARUOŠIMAS NAUDOJIMUI

- Įberkite kavos pupelių į pupelių talpą (17)
- Paspauskite įjungimo/išjungimo mygtuką  (18)
- Pradės mirksėti garo/karšto vandens ratuko (16) indikatorius (raudona spalva)

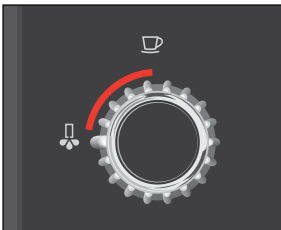

- Padėkite tuščią talpą po „Easy“ kapučinatoriumi (14)



- Pasukite garo/karšto vandens ratuką (16) prieš laikrodžio rodyklę
- Pildosi kavos aparato vandens sistema, gali išbėgti nedidelis kiekis vandens per kapučinatorių
- Sistemos pildymasis sustoja automatiškai ir garo/karšto vandens ratuko (16) indikatorius užges
- Pasukite garo/karšto vandens ratuką pagal laikrodžio rodyklę
- Padėkite tuščią indą po kavos piltuvėliu (13)
- Paspauskite „Rotary Switch“ valdymo ratuką (20)
- Kavos aparato sistema prasiplauna ir automatiškai sustoja, jokių būdu nebandykite jos nutraukti
- Užsižiebs  espressokavos puodeliosimbolis
- Kavos aparatas paruoštas naudojimui

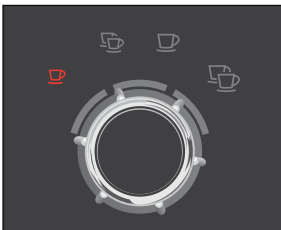

- ! Įjungę prietaisą pirmą kartą, jo neišjunkite iš elektros srovės šaltinio mažiausiai 24 valandas.













## 4. VANDENS KIETUMO NUSTATYMAS

➔ Buityje naudojamas vanduo turi kalkių nuosėdų, kurių minkštame vandenyje yra mažiau, kietame daugiau. Kavos aparatas vandenį kaitina termobloke, kuriame natūraliai kaupiasi kalkių nuosėdos ir jos gali užkimšti vandens tiekimo sistemą. Kavos aparatas turi įdiegtą vandens nukalkinimo programą, kurios pagalba yra išvalomos kalkių nuosėdos iš vandens sistemos, tačiau, kad ši programa būtų aktyvuojama laiku, pirmiausia prietaisui reikia nustatyti vandens kietumą. Tam tikslui, kavos aparato pakuotėje rasite vandens kietumo nustatymo juostelę, kurios pagalba sužinosite naudojamo vandens kietumą.



➔ Jeigu naudosite „Claris“ vandens filtrą, vandens kietumo nustatinėti nereikia.

JURA gamintojas kavos aparatui nustato 16° dH vandens kietumo lygį. Vandens kietumo nustatymo juostele pamatuokite vandens kietumą ir jo lygį nustatykite prietaisui.

Vandens kietumo lentelė:

Lygis	Vandens kietumas	Simboliai
0	vandens kietumo funkcija išjungta	Nežiba nei vienas simbolis
1	Vokietijoje vandens kietumas 1° – 7°	Žiba 1 simbolis
	Prancūzijoje vandens kietumas 1.79°	
2	Vokietijoje vandens kietumas 8° – 15°	Žiba 2 simboliai
	Prancūzijoje vandens kietumas 14.32°	 
3	Vokietijoje vandens kietumas 16° – 23°	Žiba 3 simboliai
	Prancūzijoje vandens kietumas 28.64°	  
4	Vokietijoje vandens kietumas 24° – 30°	Žiba 4 simboliai
	Prancūzijoje vandens kietumas 42.96° – 53.7°	   

JURA gamykloje yra nustatomas 3-ias vandens kietumo lygis. Jeigu reikia pakeisti vandens kietumo lygį, laikykitės šios instrukcijos:

- Išjunkite prietaisą įjungimo/išjungimo mygtuku  (18)
- Atidarykite aptarnavimo mygtukų dureles (24)
- Paspauskite ir palaikykite nukalkinimo mygtuką, kol užsižiebs nukalkinimo mygtuko indikatorius 



- Užsižiebs tryškavos ruošimo ☞ ☞ ☞ simboliai (gamykloje nustatytas 3-iasvandens kietumo lygis)
- Sukite valdymo ratuką (20), kol užsižiebs simbolių skaičius, atitinkantis naudojamo vandens kietumą, pvz.: ☞ ☞ ☞ ☞ (4-as lygis)
- Paspauskite valdymo ratuką nustatymo patvirtinimui
- Kavos aparatas išsijungia

## 5. „CLARIS“ VANDENS FILTRO AKTYVAVIMAS

➔ Jeigu „Claris“ vandens filtras įdėtas ir įdiegtas teisingai, tai nukalkinimo programa tampa neaktyvi, t.y. nereikia atlikti vandens sistemos nukalkinimo, tačiau tai padaryti galite profilaktiškai, programą aktyvuodami rankiniu būdu.

➔ „Claris“ vandens filtru rekomenduojama perfiltruoti ne daugiau kaip 50 litrų vandens. Perfiltravus šį vandens kiekį, kavos aparatas apie tai praneša automatiškai, užsidega aptarnavimo indikatorius (23) bei „Claris“ vandens filtro mygtuko ☹ indikatorius, reikalaujantis pakeisti filtrą nauju (Žiūrėti 8.2 skyrių)

„Claris“ vandens filtro įdėjimo ir aktyvavimo instrukcija:

- Išjunkite prietaisą įjungimo/išjungimo mygtuku ⏻ (18)
- Atidarykite aptarnavimo mygtukų dureles (24)
- Sukite valdymo ratuką (20), kol užsidegs simbolis P
- Paspauskite valdymo ratuką nustatymo patvirtinimui
- Užsižiebs valymo, nukalkinimo ir filtro indikatoriai (25)
- Paspauskite ir palaikykite vandens filtro mygtuką ☹, kol užsidegs filtro mygtuko indikatorius.



- Sukite valdymo ratuką (20), kol užsižiebs visi 3 valdymo ratuko indikatoriai (21)

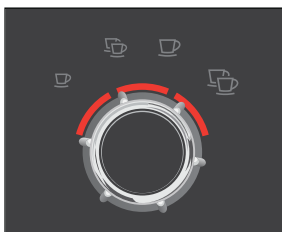

➔ Visi 3 žibantys valdymo ratuko indikatoriai (21) reiškia, kad „Claris“ vandens filtras yra aktyvuotas. Jeigu nežiaba nei vienas indikatorius - vandens filtras nebus aktyvuotas.

- Paspauskite valdymo ratuką (20) nustatymo patvirtinimui. Valdymo ratuko indikatoriai (21) užges

- Padėkite tuščią 0,5 litro indą po „Easy“ kapučinatoriumi (14).



- Jeigu prie „Easy“ kapučinatoriaus yra prijungta pieno žarnelė, ją atjunkite
- Pasukite garo/karšto vandens (16) ratuką pagal laikrodžio rodyklės judėjimo kryptį

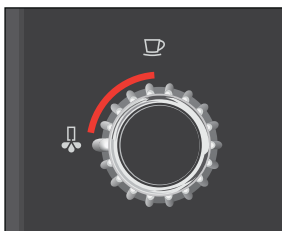

- Pradedama „Claris“ vandens filtro praplovimo programa, mirksi garo/karšto vandens ratuko (16) indikatorius
  - Filtro praplovimo programa automatiškai sustoja, jokių būdu nebandykite jos nutraukti. Indikatorius nustoja žybsėti
  - Pasukite garo/karšto vandens ratuką (16) pagal laikrodžio rodyklės judėjimo kryptį
  - Kaista kavos aparato sistema, žybsi aptarnavimo simbolis ☼☼☼
  - Kavos aparatas paruoštas naudojimui, aptarnavimo simbolis ☼☼☼ nustoja mirksėti
- ➔ Kai „Claris“ vandens filtras yra programiškai aktyvuotas, tai vandens kietumo nustatymas nebenaudojamas.

## 6. KAVOS RUOŠIMAS

- ➔ Kavos stiprumą ir vandens kiekį kavos puodeliui galite pakeisti rankiniu būdu – kavos stiprumą keiskite prieš nuspausdami kavos ruošimo mygtuką, o vandens kiekį keiskite kavos ruošimo metu, šie nustatymai sekančiam kavos puodeliui nebus išsaugoti.

### 6.1 Kavos stiprumo nustatymas

- Pastatykite kavos puodelį po piltuvėliu (13)
- Valdymo ratuką (20) sukite, kol užsižiebs „Espresso“ kavos simbolis ☼
- Paspauskite valdymo ratuką nustatymo patvirtinimui
- Prietaisas pradeda malti kavos pupeles



➔ Kavos stiprumą galite pakeisti, kol yra malamos kavos puodelės!



- Sukite valdymo ratuką (20) pagal laikrodžio rodyklės judėjimo kryptį kol užsižiebs norimą kavos stiprumą atitinkantis indikatorių skaičius:

Kavos stiprumas	Žiba
Silpna	1 valdymo indikatorius
Vidutinė	2 valdymo indikatoriai
Stipri	3 valdymo indikatoriai

## 6.2 Vandens kiekio programavimas

➔ JURA kavos aparatas leidžia užprogramuoti vandens kiekį „Espresso“ ar juodos kavos puodeliui.

- Pastatykite kavos puodelį po piltuvėliu (13)
- Valdymo ratuką (20) sukite, kol užsižiebs „Espresso“ kavos simbolis ☞

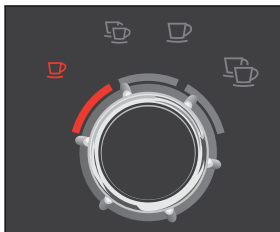

- Paspauskite ir palaikykite valdymo ratuką (20), kol pradės žybsėti valdymo ratuko indikatoriai (21)
- Ruošiama „Espresso“ kava
- Paspauskite valdymo ratuką (20) kai į puodelį pribėgs pakankamas kavos kiekis. Vandens kiekis „Espresso“ kavai užprogramuotas, kuris bus naudojamas sekantiems puodeliams.

- ❗ Tokiu pačiu galite užrogramuoti vandens kiekį juodos kavos puodeliui ☕ . Bet kuriuo metu galite pakeisti užprogramuoto vandens kiekį.

### 6.3 „Espresso“ ir juodos kavos ruošimas

- Pastatykite kavos puodelį po piltuvėliu (13)
- Valdymo ratuką (20) sukite, kol užsižiebs „Espresso“ kavos simbolis ☕ arba juodos kavos simbolis ☕
- Paspauskite valdymo ratuką nustatymo patvirtinimui
- Ruošiama „Espresso“ kava, žybsi „Espresso“ kavos simbolis ☕ , ruošiama juoda kava – žybsi juodos kavos simbolis ☕

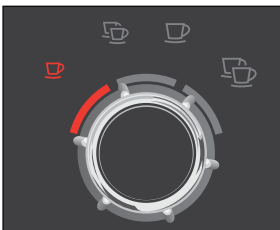

- „Espresso“ ir juodos kavos ruošimas automatiškai sustabdomas. Kavos ruošimą galite nutraukti bet kuriuo metu valdymo ratuko (20) paspaudimu
- ➔ JURA kavos aparatu galite paruošti 2 „Espresso“ kavos arba juodos kavos puodelius vienu metu. Padėkite du puodelius po kavos piltuvėliu (13), valdymo ratuką nustatykite ties 2 „Espresso“ puodelių simboliu ☕☕ arba 2 juodos kavos puodelių ruošimo simboliu ☕☕ . Kavos ruošimo eiga analogiška kaip ir 1-o kavos puodelio ruošimui.
- ❗ 2-jų juodos kavos puodelių ruošimui vandens kiekis automatiškai padidinamas 2 kartus, tačiau negalėsite pasirinkti kavos stiprumo – ruošiami 2 puodeliai silpnos kavos.

### 6.4 „Cappuccino,, kavos ruošimas

- ➔ Kad gautumėte standžią pieno putą, pienas turi būti pakankamai šaltas, todėl pieną rekomenduojame laikyti JURA nerūdijančio pieno talpoje arba JURA pieno šaldytuve „Cool Control“. Šie priedai suderinti su visais automatiniiais kavos aparatais JURA, juos galite įsigyti papildomai JURA prekybos vietose.
- ❗ Tinkamai paruoškite „Easy“ kapučinatorių darbui. Patikrinkite, ar teisingai sudėtos visos kapučinatoriaus dalys.
- Iš „Easy“ kapučinatoriaus (14) korpuso išimkite raudonos spalvos kamštelį, jis naudojamas tik transportavimo metu, kad svetimkūniai nepatektų į kapučinatoriaus vidų

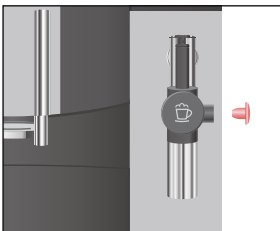

- „Easy“ kapučinatorių (14) uždėkite ant „Connector system“ jungties (15), pieno žarnelę prijunkite prie kapučinatoriaus korpuso, o kitą žarnelės galą įdėkite į pieno talpą



- Pastatykite puodelį po kapučinatoriumi (14)
- Valdymo ratuką (20) sukite, kol užsižiebs garo simbolis ☁
- Paspauskite valdymo ratuką nustatymo patvirtinimui
- Kavos aparatas ruošiasi gaminti garą, žybsi garo simbolis ☁
- Palaukite apie 20-30 sekundžių, kol kavos aparatas pasieks garo ruošimui tinkamą temperatūrą
- Kai temperatūra garo ruošimui yra tinkama, pradės žybsėti garo / karšto vandens ratuko (16) indikatorius

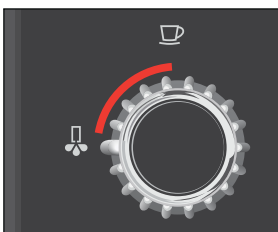

- Garo/karšto vandens ratuką (16) pasukite prieš laikrodžio rodyklės judėjimo kryptį
- Kapučinatorius pieną ima iš pieno talpos ir plaka pieno putą garo pagalba. Palaukite, kol pribėgs reikiamas pieno putos kiekis
- Garo / karšto vandens ratuką (16) pasukite pagal laikrodžio rodyklės judėjimo kryptį
- Puodelį su paruošta pieno puta perkeltkite po kavos piltuvėliu (13)



- Valdymo ratuką (20) sukite, kol užsižiebs „Espresso“ kavos simbolis ☕
- Paspauskite valdymo ratuką nustatymo patvirtinimui
- Ruošiama „Espresso“ kava, žybsi „Espresso“ kavos simbolis ☕

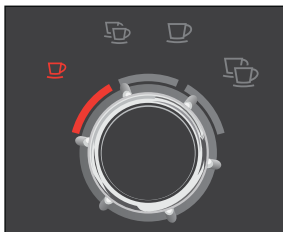

- Kavos gėrimo ruošimas „Cappuccino“ kavai automatiškai sustabdomas. Kavos ruošimą galite nutraukti bet kuriuo metu valdymo ratuko (20) paspaudimu.

## 6.5 Kava iš maltos kavos

➔ JURA kavos aparatui naudokite šviežiai sumaltas kavos pupeles arba parduotuvėje įsigytą maltą kavą, kuri nebūtė itin smulkiai sumalta, priešingu atveju gali užsikimšti kavos pupelių suspaudimo mechanizmas, ko pasekoje kavos aparatas neparuoš kavos. Maltai kavai naudokite dozavimo šaukštelį (7). Į kavos aparatą galima berti ne daugiau kaip 2 dozavimo šaukštelių maltos kavos. Griežtai draudžiama naudoti tirpią arba greitai paruošimo kavą!

- Pastatykite puodelį ant nulašėjimo grotelių (10) po kavos piltuvėliu (13)
- Valdymo ratuką (20) sukite, kol užsižiebs maltos kavos simbolis ☕
- Paspauskite valdymo ratuką nustatymo patvirtinimui
- Pradės žybsėti maltos kavos simbolis ☕
- Atidarykite maltos kavos talpos dangtelį (1) ir įberkite vieną dozavimo šaukštelį kavos, dangtelį uždarykite

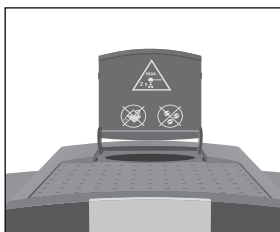

- Valdymo ratuką (20) sukite, kol užsižiebs juodos kavos ruošimo simbolis ☕
- Paspauskite valdymo ratuką nustatymo patvirtinimui
- Ruošiamas kavos gėrimas, ruošimo metu žybsi maltos kavos ☕ ir juodos kavos ruošimo ☕ simboliai
- Kavos ruošimas baigiamas automatiškai sustabdomas. Kavos ruošimą galite nutraukti bet kuriuo metu valdymo ratuko (20) paspaudimu

➔ JURA kavos aparatu galite paruošti 2 kavos puodelius vienu metu. Pastatykite 2 kavos puodelius po piltuvėliu (13), įberkite 2 dozavimo šaukštelių maltos kavos ir valdymo ratuką (20) nustatykite ties 2 kavos puodelių ruošimo simboliu ☕☕. Kavos ruošimo eiga analogiška kaip ir 1-o kavos puodelio ruošimui.

## 6.6 Pieno putos ruošimas

➔ Standžiai pieno putai išgauti, pienas turi būti pakankamai šaltas, todėl pieną rekomenduojame laikyti JURA nerūdijančio pieno talpoje arba JURA pieno šaldytuve „Cool Control“. Šie priedai suderinti su visais automatiniiais kavos aparatais JURA, juos galite įsigyti papildomai JURA prekybos vietose.

! Tinkamai paruoškite „Easy“ kapučinatorių darbui. Patikrinkite, ar teisingai sudėtos visos kapučinatoriaus dalys.

- Iš „Easy“ kapučinatoriaus (14) korpuso išimkite raudonos spalvos kamštelį, jis naudojamas tik transportavimo metu, kad svertimkūniai nepatektų į kapučinatoriaus vidų

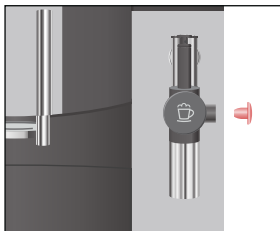

- „Easy“ kapučinatorių (14) uždėkite ant „Connector system“ jungties (15), pieno žarnelę prijunkite prie kapučinatoriaus korpuso, o kitą žarnelės galą įdėkite į pieno talpą



- Pastatykite puodelį po kapučinatoriumi (14)
- Valdymo ratuką (20) sukite, kol užsižiebs garo simbolis ☕
- Paspauskite valdymo ratuką nustatymo patvirtinimui
- Garo simbolis ☕ pradės žybsėti
- Palaukite apie 20-30 sekundžių, kol kavos aparatas pasieks garo ruošimui tinkamą temperatūrą
- Kai temperatūra garo ruošimui yra tinkama, pradės žybsėti garo / karšto vandens ratuko (16) indikatorius

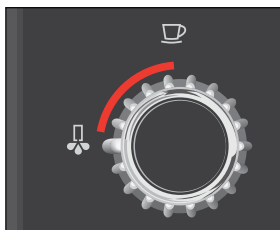



- Garo/karšto vandens ratuką (16) pasukite prieš laikrodžio rodyklės judėjimo kryptį
- Kapučinatorius pieną ima iš pieno talpos ir plaka pieno putą garo pagalba. Palaukite, kol pribėgs reikiamas pieno putos kiekis
- Garo / karšto vandens ratuką (16) pasukite pagal laikrodžio rodyklės judėjimo kryptį

## 6.7 Karšto vandens ruošimas

Baigę karšto vandens ruošimą ar „Cappuccino“ kavos ruošimą, venkite tiesioginio kontakto su vandens antgaliu ar „Easy“ kapučinatoriumi, galite nudeginti odą.

- Nuimkite „Easy“ kapučinatorių (14) nuo „Connector system“ jungties (15) ir uždėkite karšto vandens antgalį (6)
- Pastatykite puodelį po karšto vandens antgaliu (6).













- Garo / karšto vandens ratuką (16) pasukite prieš laikrodžio rodyklės judėjimo kryptį
- Palaukite, kol pribėgs reikiamas karšto vandens kiekis
- Garo / karšto vandens ratuką (16) pasukite pagal laikrodžio rodyklės judėjimo kryptį







## 7. PROGRAMAVIMAS

### 7.1 Automatinis kavos aparato išsijungimas

 Kavos aparatą galima užprogramuoti taip, kad jis automatiškai išsijungtų. Išsijungimo laikas gali būti nustatomas nuo 1 iki 8 valandų intervale. Laikas skaičiuojamas nuo paskutinio bet kurio mygtuko paspaudimo momento.

Automatinio išsijungimo laikas	Simboliai	Reikšmė
Po 1 val.	Žiba 1 simbolis 	Prietaisas išsijungia po 1 val.
Po 2 val.	Žiba 2 simboliai  	Prietaisas išsijungia po 2 val.
Po 4 val.	Žiba 3 simboliai   	Prietaisas išsijungia po 4 val.
Po 8 val.	Žiba 4 simboliai    	Prietaisas išsijungia po 8 val.

Pavyzdžiui, norite nustatyti, kad kavos aparatas automatiškai išsijungtų po 4 valandų:



- Atidarykite aptarnavimo mygtukų dureles (24)
- Valdymo ratuką (20) sukite ties simboliu **P**
- Paspauskite valdymo ratuką nustatymo patvirtinimui
- Užsižiebs priežiūros programų (26) – valymo, nukalkinimo ir filtro keitimo indikatoriai
- Paspauskite ir palaikykite valymo programos mygtuką 
- Užsižiebs viršvalymo programos mygtuko  esantis indikatorius ir du   kavos ruošimo simboliai
- Sukite valdymo ratuką (20) kol užsižiebstrys    simboliai
- Paspauskite valdymo ratuką nustatymo patvirtinimui
- Jūsų kavos aparatas automatiškai išsijungs po 4 val. Laikas skaičiuojamas nuo paskutinio bet kurio mygtuko paspaudimo momento



## 8. APTARNAVIMAS IR PRIEŽIŪROS PROGRAMOS

Kavos aparatas turi 4 automatiškai įsijungiančias priežiūros programas:

- Prasiplovimas
- Filtro keitimas
- Valymas
- Nukalkinimas

### 8.1 Prasiplovimo programa

 Kavos aparate yra įdiegta automatinė sistemos prasiplovimo programa, kuri automatiškai aktyvuojasi prietaiso išjungimo metu ir turi būti aktyvuota rankiniu būdu prietaiso įjungimo metu. Prasiplovimo metu žiba aptarnavimo simbolis  . Įjungimo metu kavos aparatas ją prašo aktyvuoti rankiniu būdu (įjungimo metu kavos aparato sistema turi būti šalta, priešingu atveju kavos aparatas jos aktyvuoti neprašys):

- Padėkite tuščią indą po kavos piltuvėliu (13)
- Valdymo ratuką (20) sukite ties aptarnavimo simboliu 
- Paspauskite valdymo ratuką nustatymo patvirtinimui
- Aktyvuojasi automatinė kavos aparato prasiplovimo programa, žiba aptarnavimo simbolis 
- Prasiplovimo programa baigiasi automatiškai, jokių būdų nebandykite jos nutraukti
- Užgęsta aptarnavimo simbolis  . Galite ruošti kavą

### 8.2 „CLARIS“ vandens filtro keitimas

 „Claris“ vandens filtras paskaičiuotas apie 50 litrų vandens filtravimui. Dėl asmeninės higienos „Claris“ vandens filtrą rekomenduojame naudoti ne ilgiau kaip 2 mėnesius. Vandens filtro naudojimo pradžios datą galite nusistatyti ratuko, esančio filtro laikiklyje, pagalba. Kavos aparatas skaičiuoja sunaudotą vandens kiekį, todėl po 50 litrų vandens, jis paprašys vandens filtrą pakeisti nauju:

- Užsižiebs aptarnavimo (23) ir vandens filtro keitimo mygtuko  indikatoriai
- Išpilkite vandens talpoje (3) esantį vandenį
- Atidarykite vandens filtro laikiklį, išimkite seną filtrą, įstatykite naują „Claris“ vandens filtrą ir švelniai paspauskite žemyn

- Uždarykite vandens filtro laikiklį
- Vandens talpą pripildykite šviežiu vandeniu ir ją įstatykite į vietą
- Padėkite tuščią 0,5 litro indą po „Easy“ kapučinatoriumi (14)



- Paspauskite ir palaikykite vandens filtro keitimo mygtuką , kol užšiebs virš jo esantis indikatorius
- Pradės žybsėti garo / karšto vandens ratuko (16) indikatorius
- Garo/karšto vandens ratuką (16) pasukite prieš laikrodžio rodyklės judėjimo kryptį

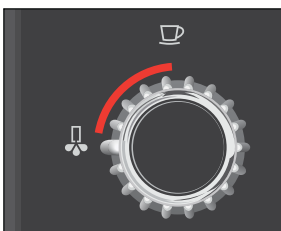

- Vykdoma automatinė filtro prasiplovimo programa
- Filtro prasiplovimo programa baigiasi automatiškai, jokių būdu nebandykite jos nutraukti.
- Pradės žybsėti garo / karšto vandens ratuko (16) indikatorius
- Garo/karšto vandens ratuką (16) pasukite pagal laikrodžio rodyklės judėjimo kryptį
- Kaista kavos aparato sistema, žybsi aptarnavimo simbolis
- „Claris“ vandens filtras pakeistas sėkmingai, galite ruošti kavą

 Naujo „Claris“ vandens filtro praplovimui prietaisas sunaudoja apie 0,5 litro vandens.



### 8.3 Valymo programa



 Po 200 paruoštų puodelių arba 80 prasiplovimo operacijų kavos aparatas paprašys atlikti valymo programą. Kavos aparatu ir toliau galima naudotis, tačiau rekomenduojame nedelsiant atlikti valymo programą.

 Valymo programos trukmė? apie 20 min.

 **Valymo programos eigos metu griežtai draudžiama prietaisą išjungti iš elektros lizdo arba kaip kitaip ją bandyti nutraukti!**

Netinkamų valymo priemonių naudojimas gali neapsaugoti prietaiso nuo gedimų! Iš JURA įgalioto atstovo galite įsigyti JURA valymo tabletes, skirtas šio prietaiso valymui.



- Užšiebs aptarnavimo (23) ir valymo programos mygtuko  indikatoriai
- Paspauskite ir palaikykite valymo programos mygtuką , kol pradės žybsėti jo esantis indikatorius

- Pradės žybsėti kavos tirščių mygtuko  indikatorius, išimkite nulašėjimo padėklą (9) su kavos tirščių talpa (12), juos išplaukite ir išvalykite.
- Nulašėjimo padėklą su kavos tirščių talpa įstatykite į vietą
- Užsižiebs aptarnavimo (23) ir valymo programos mygtuko  indikatoriai







- Padėkite tuščią 0,5 litro indą po „Easy“ kapučinatoriumi (14)

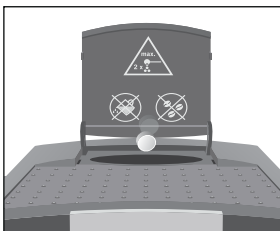

- Paspauskite valymo mygtuką , pradės žybsėti valymo mygtuko indikatorius
- Iš kavos piltuvėlio (13) išbėgs nedidelis kiekis vandens
- Maltos kavos  simbolis pradės žybsėti, reikškiantis, kad reikia įdėti JURA valymo tabletes
- Atidarykite maltos kavos talpos dangtelį (1)
- Įdėkite valymo tabletes



- Uždarykite maltos kavos dangtelį (1)
- Paspauskite valymo programos mygtuką 
- Valymo programa sėkmingai aktyvuota, jos metu žybsi virš valymo mygtuko  esantis indikatorius
- Valymo programa baigiasi automatiškai, jokiū būdu nebandykite jos nutraukti
- Pradės mirksėti kavos tirščių  mygtuko indikatorius, išimkite nulašėjimo padėklą (9) su kavos tirščių talpa (12), juos išplaukite ir išvalykite
- Nulašėjimo padėklą su kavos tirščių talpa įstatykite į vietą
- Kaista kavos aparato sistema, žybsi aptarnavimo simbolis 
- Valymo programa sėkmingai baigta, galite ruošti kavą

## 8.4 Rankinis valymo programos aktyvavimas

- ➔ Valymo programą galima aktyvuoti rankiniu būdu, nelaukiant, kol kavos aparatas apie ją praneš automatiškai
- Atidarykite aptarnavimo mygtukų dureles (24)
- Paspauskite ir palaikykite valymo programos mygtuką , kol pradės žybsėti virš jo esantis indikatorius.
- Tolimesnius veiksmus atlikite tokia pačia seka kaip nurodyta 8.3 skyriuje „Valymo programa“

## 8.5 Nukalkinimo programa

- ➔ Kavos, karšto vandens, garo ruošimo metu yra kaitinamas vanduo, todėl neišvengiamai kalkėja vandens sistema. Kalkių nuosėdų kaupimosi intensyvumas priklauso nuo naudojamo vandens kietumo, kuris turi būti nustatytas vadovaujantis instrukcijos straipsniu 4 „Vandens kietumo nustatymas“. Pagal nustatytą vandens kietumą kavos aparatas optimaliai pasiskaičiuoja galimą sunaudoti vandens kiekį, kurį sunaudojus, kavos aparatas paprašys atlikti nukalkinimo programą.

- ➔ Nukalkinimo programos trukmė yra apie 40 minučių.





- ! Žibant nukalkinimo programos aktyvavimo pranešimui kavos aparatu galima naudotis, tačiau rekomenduojame nedelsiant atlikti nukalkinimo programą.

Nukalkinimo programa yra neaktyvi, jeigu yra naudojamas „Claris“ vandens filtras.

- ➔ **Nukalkinimo programos eigos metu griežtai draudžiama prietaisą išjungti iš elektros lizdo arba kaip kitaip ją bandyti nutraukti!**

Netinkamų nukalkinimo priemonių naudojimas gali neapsaugoti prietaiso nuo gedimų! Iš JURA įgalioto atstovo galite įsigyti JURA nukalkinimo tabletes, skirtas šio prietaiso nukalkinimui.

Nukalkinimo programos pabaigoje vandens talpą rekomenduojame perplauti švariu vandeniu!

- Žiba aptarnavimo(23) ir nukalkinimo programosmygtuko  indikatoriai
  - Paspauskite ir palaikykite nukalkinimo mygtuką , kol pradės žybsėti virš jo esantis indikatorius
  - Pradės žybsėti kavos tirščių simbolio  indikatorius, išimkite nulašėjimo padėklą (9) su kavos tirščių talpa (12), juos išplaukite ir išvalykite
  - Nulašėjimo padėklą su kavos tirščių talpa įstatykite į vietą
  - Pradės žybsėti vandensmygtuko  ir nukalkinimo programosmygtuko  indikatoriai
  - Išimkite vandens talpą (3), išpilkite joje esantį vandenį
- ➔ Pasiruoškite nukalkinimo tirpalą. Paimkite bet kokią indą, įpilkite 0,5 litro švaraus vandens ir ištirpinkite 3 JURA nukalkinimo tabletes. Į švarią vandens talpą (3), supilkite nukalkinimo tirpalą ir ją įstatykite į vietą.

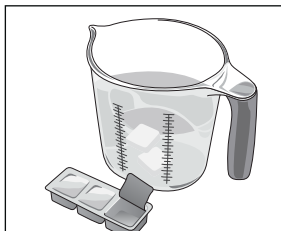





- Pradės žybsėti garo / karšto vandens ratuko (16) indikatorius
- Nuimkite „Easy“ kapučinatorių (14)
- Padėkite tuščią indą po „Connector system“ jungtimi (15)

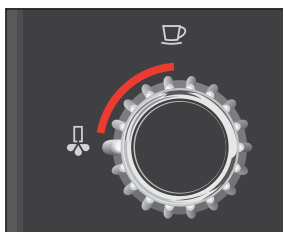

- Garo/karšto vandens ratuką (16) pasukite prieš laikrodžio rodyklės judėjimo kryptį



- Pradedama vykdyti kavos aparato nukalkinimo programa
- Pradės žybsėti garo / karšto vandens ratuko (16) indikatorius, ratuką pasukite pagal laikrodžio rodyklės judėjimo kryptį
- Tęsiasi kavos aparato nukalkinimo programa
- Pradės žybsėti kavos tirščių simbolio  indikatorius, išimkite nulašėjimo padėklą (9) su kavos tirščių talpa (12), juos išplaukite ir išvalykite
- Nulašėjimo padėklą su kavos tirščių talpa įstatykite į vietą
- Pradės mirksėti vandens pripildymo mygtuko  virš jo esantis indikatorius
- Išimkite vandens talpą (3), praplaukite ir pripildykite švaraus vandens. Vandens talpą įstatykite ją į vietą
- Pradės žybsėti garo / karšto vandens ratuko (16) indikatorius
- Padėkite tuščią indą po „Connector system“ jungtimi (15)
- Garo/karšto vandens ratuką (16) pasukite prieš laikrodžio rodyklės judėjimo kryptį
- Tęsiasi kavos aparato nukalkinimo programa
- Pradės žybsėti kavos tirščių simbolio  indikatorius, išimkite nulašėjimo padėklą (9) su kavos tirščių talpa (12), juos išplaukite ir išvalykite
- Nulašėjimo padėklą su kavos tirščių talpa įstatykite į vietą
- Uždėkite „Easy“ kapučinatorių (14) ant „Connector system“ jungties (15)
- Kaista kavos aparato sistema, žybsi aptarnavimo simbolis 
- Nukalkinimo programa sėkmingai baigta, galite ruošti kavą

## 8.6 Rankinis nukalkinimo programos aktyvavimas



Nukalkinimo programą galima aktyvuoti rankiniu būdu, nelaukiant, kol kavos aparatas apie ją praneš automatiškai

- Atidarykite aptarnavimo mygtukų dureles (24)
- Paspauskite ir palaikykite nukalkinimo programos mygtuką  , kol pradės žybsėti virš jo esantis indikatorius.
- Tolimesnius veiksmus atlikite tokia pačia seka kaip nurodyta 8.5 skyriuje „Nukalkinimo programa“



## 9. „Easy“ kapučinatoriaus valymas

- ➔ Norėdami užtikrinti tinkamą kapučinatoriaus veikimą, dienos pabaigoje išvalykite „Easy“ kapučinatorių (14) su JURA antibakterinio skysčio mišiniu.
- ➔ Kavos aparatas nepraneša, kad laikas atlikti valymą antibakteriniu skysčiu, todėl kapučinatorių reikia prižiūrėti patiems!
- ➔ JURA gamintojas rekomenduoja naudoti JURA gamintojo kapučinatoriaus antibakterinį valymo skystį, kurį galite įsigyti JURA prekybos vietose.
- Padėkite tuščią indą po „Easy“ kapučinatoriumi (14)



- Paimkite indą, įpilkite 250 ml švaraus vandens ir įpilkite vieną kamštelį ( ne daugiau kaip 15 ml) JURA antibakterinio valymo skysčio
- Pieno žarnelę įdėkite į vandens ir antibakterinio valymo skysčio mišinį



- Valdymo ratuką (20) sukite, kol užsižiebs garo simbolis 
- Paspauskite valdymo ratuką nustatymo patvirtinimui
- Garo simbolis  pradės žybsėti
- Palaukite (20–30sek.), kol kavos aparatas pasieks garo ruošimui tinkamą temperatūrą
- Esant tinkamai garo ruošimo temperatūrai, pradės žybsėti garo/karšto vandens ratuko (16) indikatorius

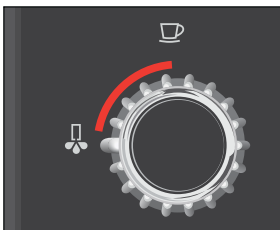

- Garo / karšto vandens ratuką (16) pasukite prieš laikrodžio rodyklės judėjimo kryptį
- Palaukite, kol ištuštės indas su kapučinatoriaus valymo skysčio mišiniu
- „Easy“ kapučinatorius ir pieno žarnelė yra išvalyta, garo / karšto vandens ratuką (16) pasukite laikrodžio rodyklės judėjimo kryptimi

**!** Jeigu inde liko kapučinatoriaus valymo skysčio mišinio, pakartokite garo ruošimo procedūrą, kol indas ištuštės

**!** Kapučinatoriaus valymo metu jo viduje lieka valymo mišinio likučių, kuriuos būtina išplauti švariu vandeniu:

- Paimkite indą, įpilkite 250 ml švaraus vandens ir įdėkite pieno žarnelę
- Valdymo ratuką (20) sukite, kol užsižiebs garo simbolis ☕
- Paspauskite valdymo ratuką nustatymo patvirtinimui
- Garo simbolis ☕ pradės žybsėti
- Palaukite (20–30sek.), kol kavos aparatas pasieks garo ruošimui tinkamą temperatūrą
- Esant tinkamai garo ruošimo temperatūrai, pradės žybsėti garo/karšto vandens ratuko (16) indikatorius

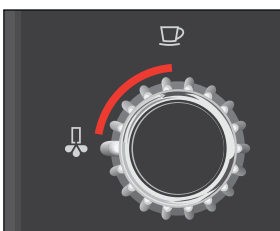

- Garo / karšto vandens ratuką (16) pasukite prieš laikrodžio rodyklės judėjimo kryptį
- Palaukite, kol ištuštės indas. Šios operacijos metu išvalomi „Easy“ kapučinatorius ir pieno žarnelė

**!** Jeigu inde yra likęs vandens, pakartokite garo ruošimo procedūrą, kol indas ištuštės

- Nuimkite „Easy“ kapučinatorių (14) ir jį išardykite į atskiras detales taip, kaip parodyta paveikslėlyje:



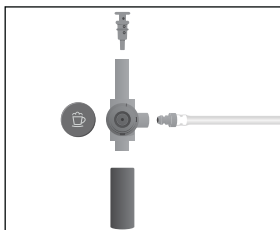

- Kapučinatoriaus dalis praplaukite po tekančio vandens srove
- Surinkite kapučinatorių ir uždėkite ant kavos aparato
- „Easy“ kapučinatoriaus (14) valymas sėkmingai baigtas

**!** Rekomenduojame kapučinatorių su antibakteriniu skysčiu valyti dienos pabaigoje, jeigu buvo ruošiami kavos gėrimai su pienu.

## 10. VANDENS SISTEMOS TUŠTINIMAS

**➔** Šią funkciją rekomenduojame naudoti tuomet, kai prietaisą planuojate laikyti arba transportuoti šaltuoju periodu, tai yra, kai galima aplinkos temperatūra 0°C ir žemesnė.

- Padėkite tuščią indą po „Easy“ kapučinatoriumi (14)
- Valdymo ratuką (20) sukite, kol užsižiebs garo simbolis ☕
- Paspauskite valdymo ratuką nustatymo patvirtinimui
- Garo simbolis ☕ pradės žybsėti
- Palaukite (20–30sek.), kol kavos aparatas pasieks garo ruošimui tinkamą temperatūrą
- Esant tinkamai garo ruošimo temperatūrai, pradės žybsėti garo/karšto vandens ratuko (16) indikatorius

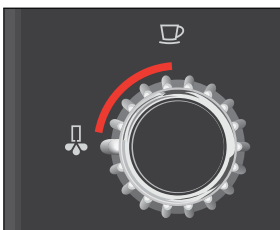

- Garo / karšto vandens ratuką (16) pasukite prieš laikrodžio rodyklės judėjimo kryptį.
- Pradedamas ruošti garas.
- Išimkite ir ištuštinkite vandens talpą (2). Garą ruoškite, kol kavos aparato vandens sistema ištuštės.
- Garo / karšto vandens ratuko indikatorius nustos žybsėti, ratuką pasukite laikrodžio rodyklės judėjimo kryptimi
- Aptarnavimo simbolis ☼ ir vandens talpos indikatorius ☒ pradės žybsėti. Išpėjimus ignoruokite, įstatykite tuščią vandens talpą (2) į vietą
- Paspauskite kavos aparato įjungimo/išjungimo mygtuką ⏻ ir maitinimo laidą išjunkite iš elektros tinklo
- Kavos aparatas paruoštas saugiam transportavimui

## **11. PATARIMAI, KAIP PARUOŠTI PUIKIĄ KAVĄ**

### *Vanduo*

Naudokite filtruotą, šviežią vandenį. Minkštas vanduo garantuoja puikų kavos puodelį.

### *Pupelės*

Naudokite natūralius kavos pupelių mišinius. Atminkite, kad šviesiau skrudintos pupelės turi daugiau kofeino, tamsiau – mažiau kofeino, tačiau jos yra aromatingesnės.

### *Malamos kavos rupumas*

Norėdami išgauti optimalų kavos skonį, reikia tinkamai sureguliuoti kavos malūnėlio malimo rupumą pagal turimą kavos pupelių mišinį. Rekomenduojame silpnai skrudintas pupeles malti smulkiau, o stipriai skrudintas – stambiau.

### *Puodelių pašildymas*

Pašildykite puodelius karšto vandens arba garo pagalba, tuomet kava ilgesnį laiką išlaikys šilumą.













### *Reguliuojamas kavos piltuvėlio aukštis*

Nustatykite kavos piltuvėlio aukštį (17) taip, kad nuo puodelio briaunos jis būtų ne žemiau nei 1 cm.

### *Cukraus ir grietinėlės naudojimas*

Kavos ruošimo metu kava jau praranda šilumą, o naudojamas šaltas pienas, grietinėlė, cukrus dar labiau sumažina kavos temperatūrą. Patariame naudoti pašildytą pieną ir smulkų cukrų.

## 12. PRANEŠIMAI EKRAŅĒLYJE

Uzrašas ekranēlyje	Priežastis	Priemonēs uzrašai ekranēlyje pašalinti
<b>Žiba ar mirksi aptarnavimo simbols (23)</b>		Atidarykite aptarnavimo mygtukų dureles (24) ir pamatysite papildomai žibantiuosius indikatorius
<b>Žybsi aptarnavimo simbols  ir vandens talpos simbols </b>	Tuščia vandens talpa	Pripilkite vandens (skaitykite skyrių 2.3 „Vanduo“)
	Kavos gėrimų ruošti negalima	Patikrinkite, ar yra vandens lygio plūdė
	Vandens talpoje nėra vandens lygio plūdės	Nukalkinkite vandens talpą
	Užkalkėjusi vandens talpa	
<b>Žybsi aptarnavimo simbols  ir kavos tirščių simbols </b>	Pilna kavos tirščių talpa (12)	Ištuštinkite, išvalykite kavos tirščių talpą (12)
	Kavos gėrimų ruošti negalima, galima ruošti karšto vandens porciją	
<b>Žybsi aptarnavimo simbols  ir kavos pupelių indikatorius </b>	Tuščia pupelių talpa (17)	1. Įberkite kavos pupelių 2. Paruoškite kavos puodelį 3. Pupelių indikatorius užges po pirmo paruošto kavos puodelio
	Kavos gėrimų ruošti negalima, galima ruošti karšto vandens porciją	
<b>Žybsi aptarnavimo simbols  ir valymo indikatorius </b>	Reikia aktyvuoti valymo programą	Aktyvuokite valymo programą (skaitykite skyrių 8.3 „Valymo programa“)
<b>Žybsi aptarnavimo simbols  ir nukalkinimo indikatorius </b>	Reikia aktyvuoti nukalkinimo programą	Aktyvuokite nukalkinimo programą (skaitykite skyrių 8.5 „Nukalkinimo programa“)
<b>Žybsi aptarnavimo simbols  ir filtro keitimo simbols </b>	„Claris“ vandens filtras netinkamas naudojimui	Pakeiskite vandens filtrą (skaitykite skyrių 8.2 „Vandens filtro keitimas“)
<b>Aptarnavimo indikatorius (23) ir valymo indikatorius  žybteli 2 kartus</b>	Kavos aparato vandens sistemos temperatūra yra per aukšta valymo programai	Palaukite keletą minučių, kol sumažės prietaiso vandens sistemos temperatūra

**Aptarnavimo indikatorius (23) ir nukalkinimo programos indikatorius**  žybteli 2 kartus

Kavos aparato vandens sistemos temperatūra yra per aukšta nukalkinimo programai

Palaukite keletą minučių, kol sumažės prietaiso vandens sistemos temperatūra

**Aptarnavimo simbolis**  
 žybteli 2 kartus

Kavos aparato vandens sistemos temperatūra per aukšta, sistema negali prasiplauti

Palaukite keletą minučių, kol sumažės prietaiso vandens sistemos temperatūra

**Šviečia aptarnavimo indikatorius (23) su kitais indikatoriais**



Sisteminė klaida

Išjunkite kavos aparatą įjungimo /išjungimo  mygtuku. Palaukite apie 10 sek. ir vėl įjunkite kavos aparatą. Jei įjungus kavos aparatą problema išliko - kreipkitės į JURA autorizuotą aptarnavimo įmonę Lietuvoje

### 13. PROBLEMŲ ŠALINIMAS

Problema	Galima priežastis	Priemonė
<b>Girdisi stiprus garsas kavos malūne</b>	Svetimkūnis kavos malūne (akmuo, medžio gabaliukas ar pan.)	Kreipkitės į JURA gamintojo autorizuotą aptarnavimo centrą  Kavą galite ruošti iš sumaltos kavos
<b>Pieno putos kiekis yra per mažas</b>	Nešvarumai kapučinatoriuje ar jo antgalyje	Išvalykite, praplaukite kapučinatorių
<b>Kava laša iš piltuvėlio</b>	Per smulkus kavos pupelių malimas  Pirkta malta kava yra per smulkiai sumalta	Nustatykite stambesnę malimą. Malimą reguliuokite tik dirbant kavos malūnėliui  Pirkite stambiau maltą kavą

Prietaisai, veikiantys aukštu dažniu, bei elektromagnetiniai laukai gali sukelti kavos aparato veikimo sutrikimus. Rekomenduojame pakeisti prietaiso buvimo vietą arba pašalinti šalia esančius prietaisus.

Jeigu nepavyko pašalinti kavos aparato veikimo sutrikimų, kreipkitės į prekės pardavėją arba į JURA autorizuotą aptarnavimo įmonę Lietuvoje.

## 14. Techniniai duomenys

Įtampa (V)	230
Galingumas (W)	1450
Srovė (A)	10
Saugumo atžymos	Ⓢ ⒸⒺ
Vandens pompos slėgis (bar)	15 (statinis)
Vandens talpa (l)	1,9
Pupelių talpa (g)	200
Kavos tirščių talpa (porc.)	16
Kabelio ilgis (m)	1,1
Svoris (kg)	9
Matmenys PxAxG (cm)	28x34,5x41

## 15. PRIETAISO UTILIZACIJA



Šis ant gaminio arba jo pakuotės esantis simbolis reiškia, kad šis gaminys nelaikytinas buitinėmis atliekomis. Taigi jį būtina atiduoti į elektros ir elektroninės įrangos atliekų surinkimo punktą, kad būtų tinkamai perdirbtas. Tinkamai utilizuodami šį gaminį padėsite išvengti galimo neigiamo poveikio aplinkai ir žmonių sveikatai, kurį gali sukelti netinkamas šio gaminio atliekų tvarkymas.

**JURA Elektroapparate AF gamintojas patvirtina, kad prietaisas atitinka šias ES direktyvas:**

2006/95/EC – žemos įtampos direktyvą

2004/108/EC – elektromagnetinio suderinamumo direktyvą

2005/32/EC – bendrąją energiją vartojančių gaminių (EVG) ekologinio projektavimo direktyvą

