



IMPRESSA E80/85

Gebruiksaanwijzing



Art. Nr. 64286

I
M
P
R
E
S
S
A

JURA IMPRESSA E80/85

Legende:

- **DISPLAY** DISPLAYGEGEVENS = ter informatie
- **DISPLAY** **DISPLAYGEGEVENS** = ga te werk volgens de getoonde meldingen.



= Aanwijzing



= Belangrijk



= Tip

JURA Elektroapparate AG, CH-4626 Niederbuchsiten,
Internet <http://www.jura.com>



Fig. 1



Fig. 2



Fig. 3



Fig. 4



Fig. 5



Fig. 6



Fig. 7



Fig. 8

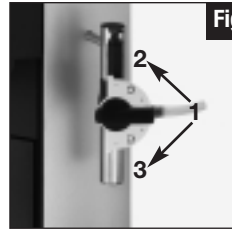

Fig. 9



Fig. 10

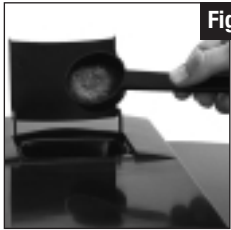

Fig. 11



Fig. 12

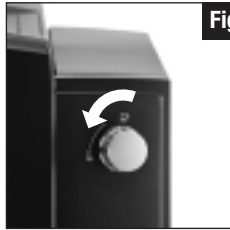

Fig. 13



Fig. 14



Fig. 15

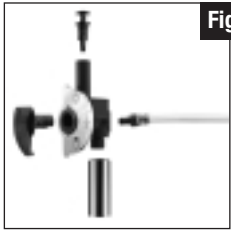

Fig. 16



Fig. 17

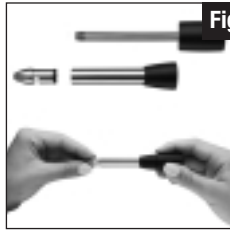
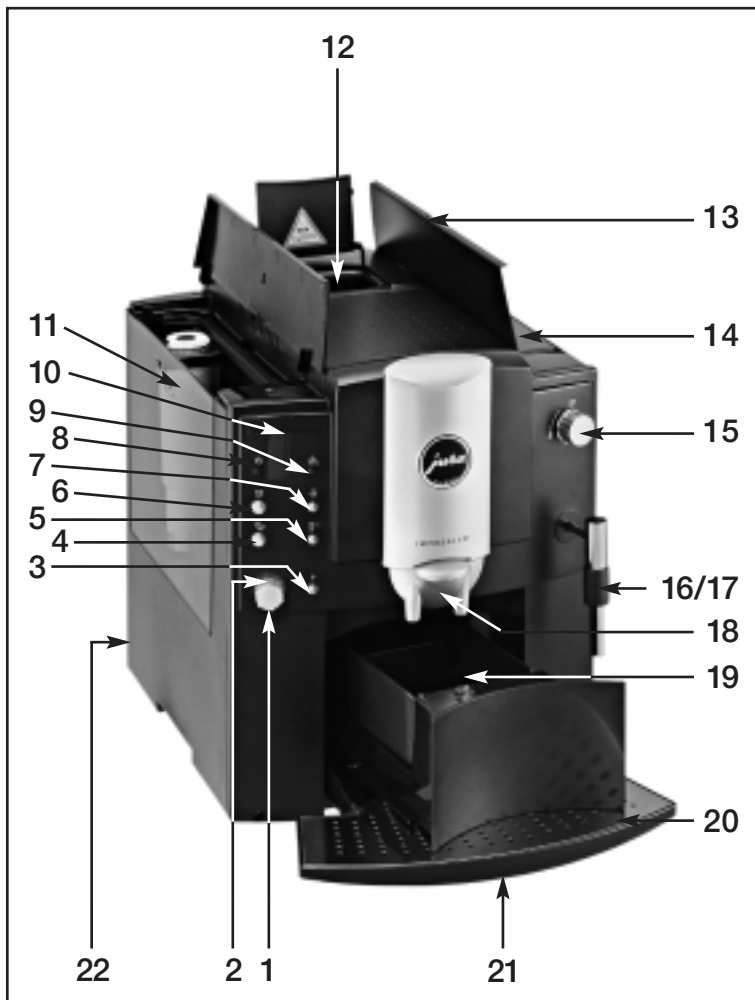

Fig. 18



Bedieningselementen

1. Rotary Switch
2. Lichtgevende ring
3. Toets programmering
4. Keuzeknop 2 koffie
5. Keuzeknop oploskoffie
6. Keuzeknop 1 koffie
7. Voorselectietoets stoom
8. AAN/UIT-schakelaar
9. Onderhoudstoets
10. Display-dialogosysteem
11. Watertank met draagbeugel
12. Vulopening voor voorgemalen koffie:
13. Afdekking bonenreservoir
14. Aromadexsel
15. Kraan voor stoom-/ warmwaterbereiding
16. 2-traps opschuimmondstuk zie fig 6
17. Verwisselbaar warmwaterpijppje op afbeelding gemonteerd zie ook fig 5
- 18 .In hoogte verstelbaar koffie-uitloop
19. Afvalbakje
20. Rooster
21. Lekbakje
22. Netschakelaar

Inhoudsopgave

JURA IMPRESSA E80/85

1. Veiligheidsvoorschriften	blz 6	13.3 Reiniging van de Professionele Auto-Cappuccino	blz 15
1.1 Waarschuwing	blz 6	14. IMPRESSA E80/85 uitschakelen	blz 15
1.2 Veiligheidsmaatregelen	blz 6	15. Programmering	blz 15
2. Voorbereiden van de IMPRESSA E80/85	blz 6	15.1 Programmering filters	blz 16
2.1 Controle netspanning	blz 6	15.2 Programmering waterhardheid.....	blz 16
2.2 Controle elektriciteitszekering	blz 7	15.3 Programmering Aroma INTENSIEF of STANDAARD.....	blz 16
2.3 Waterreservoir vullen	blz 7	15.4 Programmering automatische uitschakeltijd...	blz 16
2.4 Koffiebonen bijvullen	blz 7	15.5 Oproepbare kopjesteller.....	blz 16
2.5 Afstelling molen	blz 7	15.6 Programmering taal	blz 17
2.6 Netschakelaar	blz 7	15.7 Milliliter/Once.....	blz 17
3. De eerste keer dat u van de koffie geniet	blz 7	15.8 Uitschakelspoeling	blz 18
4. Instelling waterhardheid	blz 8	16. Service en onderhoud	blz 18
5. Gebruik van de CLARIS plus filterpatronen.....	blz 9	16.1 Water vullen.....	blz 18
5.1 Filter plaatsen	blz 9	16.2 Afvalbak legen	blz 18
5.2 Filter vervangen bij oproep op display	blz 10	16.3 Lekbakje ontbreekt	blz 18
5.3 Filter vervangen zonder oproep op display	blz 10	16.4 Koffiebonen bijvullen	blz 18
6. IMPRESSA E80/85 spoelen met oproep op het display	blz 10	16.5 Filter vervangen	blz 18
6.1 IMPRESSA E80/85 spoelen zonder oproep op het display	blz 10	16.6 Algemene reinigingsvoorschriften	blz 19
7. Afstelling van het watervolume voor de koffie	blz 11	16.7 Systeem leegmaken	blz 19
8. Bereiding van 1 kopje koffie.....	blz 11	17. IMPRESSA E80/85 reinigen bij oproep op display.....	blz 19
9. Bereiding van 2 kopjes koffie	blz 11	17.1 IMPRESSA E80/85 spoelen zonder oproep op display	blz 20
10. Bereiding van gemalen koffie.....	blz 12	18. IMPRESSA E80/85 ontkalken bij oproep op display	blz 20
11. Gebruik van heet water	blz 13	18.1 IMPRESSA E80/85 ontkalken zonder oproep op display	blz 22
12. Gebruik van stoom	blz 13	19. Afvalverwijdering.....	blz 22
13. Bereiden van stoom met de Professionele Auto-Cappuccino (optioneel).....	blz 14	20. Tips voor een perfecte koffie	blz 22
13.1 Professionele Auto-Cappuccino op de IMPRESSA E80/85 aansluiten.....	blz 14	21. Meldingen.....	blz 23
13.2 Bereiden van cappuccino en hete melk met Professionele Auto-Cappuccino	blz 14	22. Problemen.....	blz 24
		23. Juridische instructies	blz 25
		24. Technische gegevens	blz 25

Voordat u begint

Wij feliciteren u met de aankoop van deze IMPRESSA E80/85. Lees als garantie dat uw IMPRESSA E80/85 perfect functioneert deze handleiding nauwkeurig door en bewaar deze om haar ook in de toekomst te kunnen raadplegen.

Als u meer informatie wilt hebben of als er speciale problemen optreden die in deze handleiding voor u niet uitvoerig genoeg worden behandeld, bestel dan de vereiste informatie bij uw plaatselijke vakhandelaar of rechtstreeks bij ons.



Verder vindt u op de website www.jura.com nuttige tips over bediening en onderhoud van uw IMPRESSA E80/85. Vergeet niet even rond te kijken in de Knowledge Builder. LEO, onze assistent, voert u door alle functies.

1. Veiligheidsvoorschriften

1.1 Waarschuwing

- Kinderen onderkennen de gevaren niet die kunnen ontstaan bij het omgaan met elektrische apparatuur; laat daarom nooit kinderen zonder toezicht alleen bij elektrische apparatuur.
- De koffiemachine mag alleen maar worden gebruikt door geïnstrueerde personen.
- Neem nooit een defecte koffiemachine of een koffiemachine met een beschadigde netsnoer in gebruik.
- Repareer of open de koffiemachine nooit zelf. Reparaties mogen alleen maar worden uitgevoerd door geautoriseerde serviceplaatsten met originele reserveonderdelen en accessoires.
- Dompel het apparaat nooit onder water.

1.2 Veiligheidsmaatregelen

- Stel de koffiemachine nooit bloot aan weersinvloeden (regen, sneeuw, vorst) en bedien haar ook niet met natte handen.
- Zet de IMPRESSA op een stabiele, horizontale en tegen het eventueel uitlopen van water resistente plaat. Zet haar nooit op hete of warme vlakken (kookplaten). Kies een voor kinderen ontoegankelijke plaats.
- Trek de netstekker er altijd uit tijdens langdurige afwezigheid (vakantie enz.).
- Trek de netstekker er altijd eerst uit vóór uitwendige reinigingswerkzaamheden.
- Trek nooit aan de netsnoer of aan de koffiemachine zelf als u de netstekker eruit trekt.
- De koffiemachine is via een netsnoer met het stroomnet verbonden. Let erop dat niemand over het netsnoer struikelt en de koffiemachine naar beneden trekt. Houdt kinderen en huisdieren uit de buurt.
- Zet de koffiemachine of losse onderdelen van het apparaat nooit in de afwasmachine.
- Kies een dusdanige plaats van opstelling voor de koffiemachine dat een goede luchtcirculatie kan plaatshebben, om haar te beschermen tegen oververhitting.

2. Voorbereiden van de IMPRESSA E80/85

2.1 Controle netspanning

De IMPRESSA E80/85 is door de fabriek op de correcte netspanning afgesteld. Controleer of uw netspanning overeenkomt met de gegevens op het typeplaatje op de onderkant van uw IMPRESSA E80/85.

2.2 Controle elektriciteitszekering

De IMPRESSA E80/85 is ontworpen voor een stroomsterkte van 10 Ampère. Controleer of de elektrische zekering hiervoor ontworpen is.

2.3 Waterreservoir vullen



Vul uitsluitend vers, koud water bij. Nooit met melk, mineraalwater of andere vloeistoffen vullen.

- Verwijder het waterreservoir en spoel dit goed uit met koud leidingwater (fig. 4).
- Vul vervolgens het waterreservoir en plaats dit weer in de IMPRESSA E80/85. Let erop dat het reservoir correct geplaatst is en goed inklikt.

2.4 Koffiebonen bijvullen

2.4 Koffiebonen vullen



Om lange tijd plezier van uw apparaat te hebben en uitval door reparatiewerkzaamheden te voorkomen dient u erop te letten dat de molen van uw JURA koffiemachine niet geschikt is voor koffiebonen die tijdens of na het branden zijn behandeld met additieven (b.v. suiker). Het gebruik van dergelijke koffiemengsels kan leiden tot beschadigingen aan de molen. Reparatiekosten die hieruit voortvloeien vallen niet onder de garantiebepalingen.

- Open het deksel van het koffiebonenreservoir (13) en neem het aromadeksel eraf (14).
- Verwijder eventueel aanwezige vervuiling of vreemde voorwerpen die zich in het reservoir bevinden.
- Doe koffiebonen in het bonenreservoir en sluit het deksel.

2.5 Afstelling molen

U kunt de molen aanpassen aan het soort branding van uw koffie. Wij adviseren u voor:

- licht gebrande koffie → een fijnere instelling (hoe kleiner het stipje, des te fijner is de maling)
- donker gebrande koffie → een grovere instelling (hoe groter het stipje, des te grover is de maling)



De maling kan alleen maar worden omgezet als de molen loopt.

- Open het deksel van het koffiebonenreservoir (13) en neem het aromadeksel eraf (14).
- Voor het instellen van de maling zet u de draaiknop (afb. 2) in de gewenste stand.

2.6 Netschakelaar



Gebruik vóór de eerste inbedrijfstelling de netschakelaar (22) op uw IMPRESSA E80/85.



Wij adviseren u uw IMPRESSA E80/85 bij vrij lange afwezigheid (vakantie enz.) met de netschakelaar (22) uit te schakelen.



3. De eerste keer dat u van de koffie geniet



Bij de eerste inbedrijfstelling of na een service vraagt het apparaat erom dat het systeem gevuld wordt. Dit verloopt alleen maar soepel wanneer er GEEN CLARIS plus filter geplaatst is. Plaats dit pas wanneer het systeem gevuld is en op het

DISPLAY GEREED verschijnt

- Doe koffiebonen in het bonenreservoir (13).
- Schakel uw IMPRESSA E80/85 in met de schakelaar (8).

- **DISPLAY** TAAL
NL
 - De lichtgevende ring (2) is actief.
 - Draai aan de Rotary Switch (1) totdat op het display de gewenste taal verschijnt.
 - Bij voorbeeld tot **DISPLAY** TAAL
NL
 - Bevestig nu uw keuze door het indrukken van de Rotary Switch (1).
 - **DISPLAY** WATER
VULLEN
 - Vul het watertankje (11) met vers leidingwater.
 - **DISPLAY** OPEN KRN
 - Plaats een leeg kopje onder het verwisselbare warmwaterpijpje (17).
 - Open nu de kraan voor het aftappen van stoom / warm water (15) (fig. 13).
 - **DISPLAY** SYSTEEM
VULT
 - **DISPLAY** SL KRAAN
 - Sluit de kraan voor het aftappen van stoom / het water (15).
 - **DISPLAY** WARMT OP
 - **DISPLAY** ONDERH
DRUKKEN
 - Druk op de onderhoudstoets  (9).
 - Apparaat spoelt
 - **DISPLAY** SPOELT
 - **DISPLAY** GEREED
-  Als er op het **DISPLAY** BONEN VULLEN verschijnt, drukt u nog eens op de koffiebereidingstoets. De molen is nog niet gevuld met koffiebonen.



Om schuim van uitstekende kwaliteit te verkrijgen kunt u het in de hoogte verstelbare koffie-uitloop (18) individueel aanpassen aan de grootte van uw kopjes (fig. 3).

4. Instelling waterhardheid



In de IMPRESSA E80/85 wordt water verhit. Dit veroorzaakt een tijdens het gebruik optredende verkalking, die automatisch wordt aangegeven. De IMPRESSA E80/85 moet, voordat zij voor de eerste keer wordt gebruikt, op de hardheid van het gebruikte water worden afgesteld. Gebruik hiervoor de bijgevoegde teststaafjes.



1° Duitse hardheid komt overeen met 1,79° Franse hardheid.



Als het filter geactiveerd is, verschijnt de programmastand waterhardheid niet meer.



De IMPRESSA E80/85 heeft 5 hardheidsstanden die kunnen worden ingesteld en die op het display worden aangegeven tijdens het instellen van de hardheid van het water.

De aanduidingen op het display betekenen:

HARDHEID -- Functie waterhardheid uitgeschakeld

HARDHEID 1 Duitse waterhardheidsgraad 1 – 7°
Franse waterhardheidsgraad 1,79 – 12,53°

HARDHEID 2 Duitse waterhardheidsgraad 8 – 15°
Franse waterhardheidsgraad 14,32 – 26,85°

HARDHEID 3 Duitse waterhardheidsgraad 16 – 23°
Franse waterhardheidsgraad 28,64 – 41,14°

HARDHEID 4 Duitse waterhardheidsgraad 24 – 30°
Franse waterhardheidsgraad 42,96 – 53,7°

De IMPRESSA E80/85 is door de fabriek op HARDHEID 3 afgesteld. Deze instelling kunt u veranderen. Ga hierbij als volgt te werk:

- **DISPLAY** GEREED
- Druk op de toets Programmering **[P]** (3).
- Lichtgevende ring (2) is actief.
- **DISPLAY** FILTER –
- Draai de Rotary Switch (1) totdat op het display de volgende melding verschijnt:
- **DISPLAY** HARDHEID
- Druk nu op de Rotary Switch (1), om hier het programma in te gaan.
- **DISPLAY** HARDHEID 3
- Draai nu aan de Rotary Switch (1), totdat de gewenste hardheid verschijnt.
- Bij voorbeeld **DISPLAY** HARDHEID 4
- Bevestig de gewenste hardheid door de Rotary Switch (1) in te drukken.
- **DISPLAY** HARDHEID
- Druk op de toets Programmering **[P]** (3) om deze te verlaten.
- **DISPLAY** GEREED

5. Gebruik van de CLARIS plus filterpatronen

 Als CLARIS plus filterpatronen op de juiste wijze worden gebruikt, hoeft uw koffiemachine niet meer te worden ontkalkt. Nadere informatie over de CLARIS plus filterpatroon vindt u in de brochure «CLARIS plus. Hard voor kalk. Zacht voor de koffiemachine».

5.1 Filter plaatsen

- Klap de patroonhouder omhoog. Plaats de filterpatroon, terwijl u deze licht aandrukt, in het waterreservoir (fig. 1).

- Sluit de patroonhouder, totdat deze hoorbaar vastklikt.
- Vul het waterreservoir met koud, vers leidingwater en plaats het weer in de machine.
- Druk op de toets Programmering **[P]** (3), de luminescerende ring (2) is actief.
- **DISPLAY** FILTER –
- Druk op de Rotary Switch (1), om hier het programma binnen te gaan.
- **DISPLAY** NEEN –
- Draai de Rotary Switch (1), totdat op het display de volgende melding verschijnt:
- **DISPLAY** JA ✓
- Druk nu op de Rotary Switch (1) om de filterpatroon te activeren.
- **DISPLAY** PLAATSEN
OPEN KRN
- Zet een bakje dat groot genoeg is (ca. 1 liter) onder het verwisselbare warmwatermondstuk (17)
- Als dit nog niet gebeurd is, plaatst u het CLARIS plus filter.
- Open de kraan voor het aftappen van stoom / warm water (15) (fig. 13).
- **DISPLAY** FILTER
SPOELT
- **DISPLAY** SL KRAAN
- Sluit de kraan voor het aftappen van stoom / heet water (15), nu verwarmt uw IMPRESSA F80/85 op koffietemperatuur.
- **DISPLAY** WARMT
OP
- **DISPLAY** GEREED

 U hebt nu het filter geactiveerd. In de programmamodus verschijnt dan de programmastand waterhardheid niet meer.

5.2 Filter vervangen bij oproep op display



Als er 50 liter water zijn bereid, is de werking van het filter uitgeput. Op het display verschijnt de oproep om het filter te vervangen.

- **DISPLAY** WISSELEN FILTER / APPARAAT GEREED
- Druk op de onderhoudstoets  (9).
- **DISPLAY** WISSELEN
OPEN KRN
- Haal het waterreservoir uit de machine en maak het leeg.
- Klap de patroonhouder omhoog. Plaats de filterpatroon, terwijl u deze licht aandrukt, in het waterreservoir (fig. 1).
- Sluit de patroonhouder, totdat deze hoorbaar vastklikt.
- Vul het waterreservoir met koud, vers leidingwater en plaats het weer in de IMPRESSA E80/85.
- Zet een bakje dat groot genoeg is (ca. 1 liter) onder het verwisselbare warmwatermondstuk (17) en open de kraan voor het aftappen van stoom / warm water (15) (fig.13).
- **DISPLAY** FILTER
SPOELT
- **DISPLAY** SL KRAAN
- Sluit de kraan voor het bereiden van stoom / warm water (15).
- **DISPLAY** WARMT
OP
- **DISPLAY** GEREED

5.3 Filter vervangen zonder oproep op display

Het spoelen, reinigen, ontkalken en het vervangen van het filter kunnen indien nodig en zonder dat uw IMPRESSA E80/85 hiertoe oproept direct vanuit het onderhoudsmenu worden gestart.



- Druk op de onderhoudstoets  (9) totdat **DISPLAY** SPOELEN verschijnt

- Draai de Rotary-Switch (1) totdat **DISPLAY** FILTER verschijnt
- Druk op de Rotary-Switch (1)
- Het programma “Filter vervangen” is nu geactiveerd. Ga nu op dezelfde manier te werk als bij hoofdst. 5.2 vanaf
- **DISPLAY** WISSELEN / OPEN KRN staat omschreven.

6. IMPRESSA E80/85 spoelen met oproep op het display







Als de IMPRESSA E80/85 uitgeschakeld en reeds afgekoeld is, moet zij worden gespoeld bij het inschakelen. Bij het uitschakelen van de koffiemachine wordt automatisch een spoeling geactiveerd.

- Schakel uw IMPRESSA E80/85 in met schakelaar  (8).
- **DISPLAY** WARMT
OP
- **DISPLAY** ONDERH
DRUKKEN
- Druk op de onderhoudstoets  (9).
- **DISPLAY** SPOELT
- **DISPLAY** GEREED

6.1 IMPRESSA E80/85 spoelen zonder oproep op het display

- Druk op de onderhoudstoets  (9) totdat **DISPLAY** SPOELEN verschijnt
- Druk op de Rotary-Switch (1)
- **DISPLAY** SPOELT







7. Afstelling van het watervolume voor de koffie

-  De indicatie in ML/OZ is een richtwaarde en kan afwijken van de effectieve hoeveelheid
-  Bij de keuzeknop 2 koffie  (4) verdubbelt de machine het watervolume automatisch.
-  U kunt het watervolume ook tijdens het nog lopende proces veranderen/afbreken. Draai aan de Rotary Switch (1), totdat op het display de gewenste ML-indicatie verschijnt.

Het watervolume voor de koffie kan met de Rotary Switch (1) worden gedoseerd in stappen van 5 ML.

- **DISPLAY** GEREED
- Draai aan de Rotary Switch (1) totdat op het display het gewenste watervolume voor de koffie verschijnt.
- Bij voorbeeld tot **DISPLAY** 120 ML

8. Bereiding van 1 kopje koffie

-  U kunt de sterkte van de koffie tijdens het malen altijd verhogen door opnieuw op keuzeknop 1 kopje  te drukken. Bij voorbeeld: door de keuzeknop 1 kopje  drie maal in te drukken krijgt u sterke koffie.
DISPLAY EXTRA
-  U kunt met een druk op de knop 3 verschillende koffiesterkten activeren. Hoe langer u de keuzeknop 1 koffie  (6) indrukt, des te sterker wordt uw koffie (**DISPLAY** NORMAAL/STERK/EXTRA).
-  U kunt het gewenste watervolume voor de koffie al met de Rotary Switch (1) afstellen, voordat u koffie bereidt.



 U kunt de bereiding ook voortijdig afbreken door een willekeurige toets voor de koffiebereiding in te drukken.

 U kunt door het indrukken van de Rotary Switch (1) het als laatste voor de koffie bereide watervolume opvragen.

■ **DISPLAY** GEREED

- Zet 1 kopje onder het in hoogte verstelbare koffie-uitlooppijpe (18).
- Druk op keuzetoets 1 koffie  (6), totdat op het display de gewenste koffiesterkte verschijnt:
- Bij voorbeeld: **DISPLAY** NORMAAL
- **DISPLAY** 180 ML (dit is het laatst afgestelde watervolume voor de koffie)
- De luminescerende ring (2) is actief.
- Door opnieuw aan de Rotary Switch (1) te draaien kunt u het watervolume voor de koffie individueel kiezen:
- Bij voorbeeld: **DISPLAY** 160 ML
- Bij voorbeeld: **DISPLAY** NORMAAL
- Uw koffieproduct wordt bereid.
- **DISPLAY** GEREED

9. Bereiding van 2 kopjes koffie

-  De koffiesterkte kan niet worden gekozen als er 2 kopjes koffie worden bereid. U maakt automatisch 2 normale koffie.
-  U kunt het gewenste watervolume voor de koffie al met de Rotary Switch (1) afstellen, voordat u koffie bereidt. De ingestelde waarde (ML) heeft betrekking op 1 kopje.
-  U kunt de bereiding ook voortijdig afbreken door een willekeurige toets voor de koffiebereiding in te drukken.

 U kunt door het indrukken van de Rotary Switch (1) het als laatste voor de koffie bereide watervolume opvragen.



- **DISPLAY** GEREED
- Zet 2 kopjes onder het in hoogte verstelbare koffie-uitlooppijpje (18).
- Druk op keuzeknop 2 koffie  (4).
- **DISPLAY** 2 KOFFIE
- **DISPLAY** 120 ML (dit is het laatst afgestelde watervolume voor de koffie)
- De luminescerende ring (2) is actief.
- Door opnieuw aan de Rotary Switch (1) te draaien kunt u het watervolume voor de koffie individueel kiezen:
- Bij voorbeeld: **DISPLAY** 210 ML
- **DISPLAY** 2 KOFFIE
- Uw koffieproduct wordt bereid.
- **DISPLAY** GEREED

10. Bereiding van gemalen koffie

 Gebruik nooit in water oplosbare instant koffie. Wij adviseren u altijd uitsluitend gemalen koffie van vers gemalen koffiebonen of voorgemalen, vacuümverpakte koffie te gebruiken. Doe er nooit meer dan 2 porties gemalen koffie in. De vultrechter is geen voorraadreservoir. Let erop dat de gemalen koffie die u gebruikt niet te fijn is gemalen. Dit kan ertoe leiden dat het systeem verstopt raakt en de koffie loopt dan slechts druppelsgewijs door.

 Als u met te weinig gemalen koffie hebt gevuld, verschijnt er op het display de melding «TE WEINIG GEM. KOFFIE». De IMPRESSA E80/85 breekt het proces af en gaat terug naar de stand koffiezetten.

 U kunt de bereiding ook voortijdig onderbreken door een willekeurige koffiebereidingstoets in te drukken.

- **DISPLAY** GEREED
- Plaats 1 kopje of 2 kopjes onder het in hoogte verstelbare koffieuitloop (18)
- Open het deksel van de vultrechter voor voorgemalen koffie (12).
- Druk op keuzeknop oploskoffie (5).
- **DISPLAY** GEM KOFFIE
VULLEN
- Doe 1 of 2 afgestreken maatschepjes voorgemalen koffie in de vultrechter voor voorgemalen koffie (12) (fig. 11) en sluit het deksel.
- Kies de gewenste keuzeknop 1 kopje  (5) of keuzeknop 2 kopjes  (6)
- **DISPLAY** 120 ML (dit is het laatst afgestelde watervolume voor de koffie)
- De lichtgevende ring (2) is actief
- **DISPLAY** GEM KOFFIE
- Door opnieuw aan de Rotary Switch (1) te draaien kunt u het watervolume voor de koffie individueel kiezen:
- Enkele voorbeelden zijn: **DISPLAY** 210 ML
- **DISPLAY** GEM KOFFIE
- Uw koffieproduct wordt bereid.
- **DISPLAY** GEREED

11. Gebruik van heet water

 Als u geen afstelling uitvoert met de Rotary Switch (1), tapt u automatisch het laatst bereide watervolume af.

 Monteer het verwisselbare warmwaterpijpe (fig. 5) om een perfecte waterstroming te verkrijgen. Vervang het verwisselbare warmwaterpijpe (17) niet onmiddellijk na het aftappen van water, omdat dit warm is.

 Bij het aftappen van water kan het aanvankelijk spetteren. Vermijd direct contact met de huid.

■ **DISPLAY** GEREED

■ Plaats een kopje onder het verwisselbare warmwaterpijpe (17).

■ Open de kraan voor het aftappen van stoom / warm water (15) (fig. 13).

■ De lichtgevende ring (2) is actief

■ Enkele voorbeelden zijn: **DISPLAY** 140 ML

■ **DISPLAY** WATER

■ Stel nu het gewenste watervolume in door aan de Rotary Switch (1) te draaien.

■ Bij voorbeeld **DISPLAY** 200 ML

■ **DISPLAY** WATER

■ Als het gewenste watervolume bereikt is, verschijnt op het display de melding:

■ **DISPLAY** SL KRAAN

■ Sluit de kraan voor het aftappen van stoom / warm water (15).

■ **DISPLAY** GEREED

 Afhankelijk van het systeem kan er vóór SL KRAAN nog water uitkomen.

12. Gebruik van stoom

 Om perfect te functioneren moet het 2-traps opschuimmondstuk (16) regelmatig worden gereinigd. Pak het mondstuk aan de onder- en bovenkant vast en schroef hem uit elkaar (fig. 18). Maak de 3 onderdelen grondig schoon onder stromend water.

 Let erop dat het mondstuk correct gemonteerd is. Als het mondstuk verstopt is door melkdeeltjes of niet correct gemonteerd zit, kan tijdens het gebruik het risico bestaan dat het mondstuk losspringt.

 Monteer het 2-traps opschuimmondstuk (fig. 6). Dit is bijgevoegd in uw welkomstverpakking. Vervang het 2-traps opschuimmondstuk (16) niet onmiddellijk na het aftappen van water, omdat dit warm is.

 De stoom kan worden gebruikt om vloeistoffen te verhitten maar ook om melk voor cappuccino op te schuimen. Let erop dat bij het verhitten van vloeistoffen het 2-traps opschuimmondstuk (16) naar boven wordt geschoven. Bij het opschuimen van vloeistof schuift u het 2-traps opschuimmondstuk met een lichte draai naar beneden.

 Afhankelijk van het systeem komt er bij het opschuimen eerst wat water naar buiten. Het goede resultaat, b.v. bij het opschuimen van melk, wordt op geen enkele wijze beïnvloed.



 Bij het bereiden van stoom kan het aanvankelijk spetteren. Het stoompijpe wordt heet. Vermijd direct contact met de huid.

■ **DISPLAY** GEREED

■ Zet een kopje onder het 2-traps opschuimmondstuk (16) en dompel dit in de op te schuimen melk of de te verhitten vloeistof.

- Druk op de voorkeuzetoets voor stoom  (7).
- **DISPLAY** WARMT OP
- **DISPLAY** STOOM
- Open de kraan voor het gebruik van stoom/warm water (15) (fig. 13), om stoom te gebruiken.
- De lichtgevende ring (2) is actief
- U kunt de tijd voor het gebruik van stoom individueel instellen; draai aan de Rotary Switch (1) totdat op het display de gewenste SEC opduiken.
- Bij voorbeeld **DISPLAY** 35 SEC
- Als u de tijd voor het gebruik van stoom niet wijzigt met de Rotary Switch (1), gebruikt u de laatst gebruikte stoomhoeveelheid
- Tijdens het gebruik van stoom verschijnt op het **DISPLAY** STOOM
- Als de stoomhoeveelheid bereikt is, verschijnt **DISPLAY** SL KRAAN
- Sluit de kraan voor het aftappen van stoom / warm water (15).
- **DISPLAY** GEREED

 Afhankelijk van het systeem kan er vóór SL KRAAN nog stoom uitkomen.

 Het apparaat is 40 sec. lang gereed om stoom te bereiden. Dat wil zeggen dat u binnen deze 40 sec. stoom kunt bereiden, en de bereiding van stoom kunt stopzetten en opnieuw kunt activeren, zonder dat u opnieuw moet opwarmen. Als de tijd voor de bereiding van stoom verstreken is, drukt opnieuw op de voorkeuzetoets voor stoom  (7).

13. Bereiding van stoom met de Professionele Auto-Cappuccino (optioneel)

 De Professionele Auto-Cappuccino is als optie te koop. Neem contact op met uw vakhandelaar.

13.1 Professionele Auto-Cappuccino IMPRESSA E80/85 aansluiten

- Demonteer ofwel het verwisselbare warmwatermondstuk (fig. 5) ofwel het 2-traps opschuimmondstuk (fig. 6).
- Monteer nu uw Professionele Auto-Cappuccino (fig. 7)
- Druk het slangetje aan de ene zijde in de opening achter de keuzeschijf (fig. 10).



 Het als optie verkrijgbare melktankje is geschikt om melk aan te zuigen. U sluit het als volgt aan (zie fig. 8).

13.2 Bereiding van cappuccino en hete melk met Professionele Auto-Cappuccino

- Vul het melktankje met melk of dompel het slangetje direct in de melk.
- Zet een kopje onder de Professionele Auto-Cappuccino (fig. 8).
- Druk op de voorkeuzetoets voor stoom  (7).
- **DISPLAY** WARMT OP
- **DISPLAY** STOOM
- Open de kraan voor het gebruik van stoom/warm water (15) (fig. 13) om stoom te gebruiken.
- De luminescerende ring (2) is actief
- U kunt de tijd voor het gebruik van stoom individueel instellen; draai aan de Rotary Switch (1) totdat op het display de gewenste SEC opduiken.

- Bij voorbeeld **DISPLAY** 35 SEC
- Als u de tijd voor het gebruik van stoom niet wijzigt met de Rotary Switch (1), gebruikt u de laatst gebruikte stoomhoeveelheid
- Voor cappuccino draait u de keuzehendel (1) (fig. 9) naar sector (2).
- Voor warme melk draait u de keuzehendel (1) (fig. 9) naar sector (3)
- Zet nu het kopje met het cappuccinoschuim of de warme melk onder het koffieuitlooppijpje en neem het gewenste koffieproduct af.

13.3 Reiniging van de Professionele Auto-Cappuccino

-  Na de bereiding moet de Professionele Auto-Cappuccino worden gereinigd.
- Doe hiervoor water in een bak en dompel het slangetje daarin.
- Neem net zo lang stoom af totdat er alleen nog maar een schoon mengsel van water en stoom uitstroomt.
- Eventueel moet voor een optimale reiniging de Professionele Auto-Cappuccino worden gedemonteerd en moet de doorstroomregeling grondig met water worden gespoeld (fig. 16 + fig. 17).
-  Gebruik voor een grondige reiniging het JURA Auto Cappuccino reinigingsmiddel. Dit is in de vakhandel te koop. De handleiding bevindt zich op het etiket van de reiniger. Wij adviseren deze reiniging dagelijks uit te voeren.

14. IMPRESSA E80/85 uitschakelen



- **DISPLAY** GEREED
- Schakel de IMPRESSA E80/85 uit met schakelaar  (8).
- **DISPLAY** SPOELT
- De automatische uitschakelspoeling wordt geactiveerd.

15. Programmering

- ➔ De IMPRESSA E80/85 is door de fabriek zo ingesteld dat u zonder een extra programmering koffie kunt bereiden. Om het resultaat aan uw individuele smaak aan te pakken kunnen diverse waarden individueel worden geprogrammeerd.

De volgende standen kunnen worden geprogrammeerd:

- Filter
- Hardheid
- Aroma
- Uit na
- Teller
- Taal
- ML / OZ
- Spoeling

- ➔ **Toets programmering**  (3)
Met de toets programmering  (3) gaat u het programma in en uit (de waarden worden niet opgeslagen).

- ➔ **Rotary Switch** (1)
Door te draaien verzet u de ingestelde waarden of kiest u de volgende stap in het programma.
Door te drukken kunt u waarden opvragen of geselecteerde waarden opslaan

15.1 Programmering filters

Lees hiervoor hoofdstuk 5.1 «Filter plaatsen».

15.2 Programmering waterhardheid

Lees hiervoor hoofdstuk 4 «Instelling waterhardheid»

15.3 Programmering Aroma INTENSIEF of STANDAARD

 Uw aroma is door de fabriek op intensief ingesteld. Dit kan op verzoek ook worden ingesteld op standaard.

- **DISPLAY** GEREED
- Druk op de toets programmering **[P]** (3) totdat **DISPLAY** FILTER – verschijnt.
- De luminescerende ring (2) is actief.
- Draai de Rotary Switch (1) tot aan het programmapunt:.
- **DISPLAY** AROMA
- Druk op de Rotary Switch (1).
- **DISPLAY** INTENSIEF
- Draai nu de Rotary Switch (1) totdat op het display de volgende melding verschijnt:
- **DISPLAY** STANDAARD
- Druk op de Rotary Switch (1) om de nieuwe aroma-instelling te bevestigen.
- **DISPLAY** AROMA
- Druk op de toets programmering **[P]** (3), om de programmeermodus te verlaten of kies met de Rotary Switch (1) het volgende programmapunt.
- **DISPLAY** GEREED

15.4 Programmering automatische uitschakeltijd

 U kunt uw IMPRESSA E80/85 programmeren wanneer deze dient uit te schakelen. Kies tussen 0,5 – 9 uur of —:— (niet actief).

- **DISPLAY** GEREED
- Druk op de toets programmering **[P]** (3) totdat **DISPLAY** FILTER verschijnt
- De luminescerende ring (2) is actief.
- Draai de Rotary Switch (1) tot aan het programmapunt UIT NA.
- **DISPLAY** UIT NA
- Druk nu op de Rotary Switch (1), om het programmapunt in te gaan: UIT NA
- **DISPLAY** 5.0 UREN
- Draai nu aan de Rotary Switch (1), om het uur van uitschakeling in te stellen.
- **DISPLAY** 1.0 UREN
- Druk op de Rotary Switch (1) om de nieuwe uitschakeltijd op te slaan.
- **DISPLAY** UIT NA
- Druk op de toets programmering **[P]** (3), om de programmeermodus te verlaten of kies met de Rotary Switch (1) het volgende programmapunt.
- **DISPLAY** GEREED

15.5 Oproepbare kopjester

De volgende koffieproducten kunnen worden opgeroepen:

- a) 1 koffie
- b) 2 koffie
- c) Oploskoffie
- **DISPLAY** GEREED

- Druk op de toets programmering **[P]** (3) totdat **DISPLAY FILTER** – verschijnt.
- De luminescerende ring (2) is actief.
- Draai de Rotary Switch (1) tot aan het programmapunt TELLER.
- **DISPLAY** TELLER
- Druk nu op de Rotary Switch (1), om het programmapunt TELLER in te gaan.
- Op het display verschijnt het totaal aantal koffiebereidingen.
- Bij voorbeeld **DISPLAY** 100
- Druk op één van de keuzeknoppen om de individuele bereidingen af te lezen (1 koffie ☞, 2 koffie ☞☞, OPLOSKOFFIE).
- Druk bij voorbeeld op de keuzeknop 1 koffie ☞ **DISPLAY** 20
- Als u wilt stoppen met opvragen, drukt u op de Rotary Switch (1).
- **DISPLAY** TELLER
- Druk op de toets programmering **[P]** (3), om de programmeermodus te verlaten of kies met de Rotary Switch (1) het volgende programmapunt.
- **DISPLAY** GEREED

15.6 Programmering taal

- **DISPLAY** GEREED
- Druk op de toets programmering **[P]** (3) totdat **DISPLAY FILTER** verschijnt
- De luminescerende ring (2) is actief
- Draai de Rotary Switch (1) tot aan het programmapunt: TAAL
- **DISPLAY** TAAL
- Druk nu op de Rotary Switch (1), om het programmapunt in te gaan: TAAL
- Draai aan de Rotary Switch (1) totdat op het display de gewenste taal verschijnt.

- Bij voorbeeld **DISPLAY** ENGLISH
- Druk nu op de Rotary Switch (1), om de geselecteerde taal te activeren.
- **DISPLAY** LANGUAGE
- Druk op de toets programmering **[P]** (3), om de programmeermodus te verlaten of kies met de Rotary Switch (1) het volgende programmapunt.
- **DISPLAY** READY

15.7 Milliliter/Once

De volume-indicatie van uw IMPRESSA E80/85 is door de fabriek afgesteld op ML. U kunt deze ook omprogrammeren naar OZ.

- **DISPLAY** GEREED
- Druk op de toets programmering **[P]** (3) totdat **DISPLAY FILTER** – verschijnt.
- De luminescerende ring (2) is actief.
- Draai de Rotary Switch (1) tot aan het programmapunt ML / OZ
- **DISPLAY** ML / OZ
- Druk op de Rotary-Switch (1)
- **DISPLAY** ML
- Draai nu aan de Rotary Switch (1), totdat de melding **DISPLAY** OZ verschijnt.
- Druk op de Rotary Switch (1) om de afgestelde volume-indicatie te bevestigen.
- **DISPLAY** OZ
- Druk op de toets programmering **[P]** (3), om de programmeermodus te verlaten of kies met de Rotary Switch het volgende programmapunt.
- **DISPLAY** GEREED

15.8 Uitschakelspoeling

De uitschakelspoeling van uw IMPRESSA E80/85 is door de fabriek geactiveerd. Deze kan worden uitgeschakeld in speciale gevallen. Neem voor meer informatie contact op met onze klantenservice in uw land.

16. Service en onderhoud

16.1 Water vullen

- **DISPLAY** WATER
VULLEN

 Als deze aanduiding brandt, kan er geen bereiding meer plaatshebben. Vul water bij zoals beschreven staat in hoofdstuk 2.3.

- **DISPLAY** GEREED

 Het waterreservoir dient iedere dag schoongespoeld en met vers water te worden gevuld. Vul uitsluitend vers, koud water bij. Nooit met melk, mineraalwater met koolzuur of andere vloeistoffen vullen.

16.2 Afvalbak legen

- **DISPLAY** AFVALBAK
LEGEN

 Als deze aanduiding brandt, kan er geen bereiding meer plaatshebben en moet het afvalbakje worden leeggemaakt (fig. 14).

- Verwijder het lekbakje (21) voorzichtig, er zit water in.

- **DISPLAY** LADE
PLAATSEN

- Plaats het lege, schone lekbakje weer in de IMPRESSA E80/85.

- **DISPLAY** GEREED

16.3 Lekbakje ontbreekt

- **DISPLAY** LADE
PLAATSEN

- Als deze aanduiding brandt, is het lekbakje (21) niet correct of helemaal niet geplaatst.

- Installeer het lekbakje (21).

- **DISPLAY** GEREED

16.4 Koffiebonen bijvullen

- **DISPLAY** BONEN
VULLEN

- Vul de bonen bij zoals beschreven staat in hoofdstuk 2.4.

 De aanduiding BONEN VULLEN gaat pas uit na een koffiebereiding.

 Wij adviseren u om van tijd tot tijd het bonenreservoir met een droge doek te reinigen, voordat u het bijvult. Schakel hiervoor de IMPRESSA E80/85 uit.

16.5 Filter vervangen

 Als er 50 liter zijn bereid of na 2 maanden, is de werking van het filter uitgeput. Als de IMPRESSA E80/85 losgekoppeld wordt van het elektriciteitsnet, wordt de tijdsduur niet gemeten. Op het display verschijnt de oproep om het filter te vervangen.

Lees hiervoor hoofdstuk 5.2 «Filter wisselen».

16.6 Algemene reinigingsvoorschriften

- Gebruik nooit krassende voorwerpen, pannenlappen, reinigingsponzen of bijtende chemicaliën voor het reinigen.
- Veeg de behuizing van binnen en van buiten af met een zachte, vochtige doek.
- Iedere keer na het gebruik het verwisselbare warmwaterpijpje (17) reinigen.
- Maak na het opwarmen van melk wat heet water gereed om het 2-traps opschuimmondstuk ook van binnen te reinigen (fig. 18).
- Voor een grondige reiniging kunt u het 2-traps opschuimmondstuk demonteren (fig. 18).
- Het waterreservoir dient iedere dag schoongespoeld en met vers water te worden gevuld.

 Zichtbare kalkaanslag in het waterreservoir kunt u met een in de handel gebruikelijk ontkalkingsmiddel verwijderen. Neem het waterreservoir eruit (fig. 4).

 Als u een CLARIS plus filterpatroon gebruikt, verwijdert u deze, voordat u het reservoir ontkalkt.

 Uw machine heeft afhankelijk van gebruik en leeftijd regelmatig onderhoud nodig. Tijdens dit onderhoud worden de slijtage gevoelige onderdelen zoals maalschijven, afdichtingen, ventielen enz. gecontroleerd en indien nodig vervangen. Deze onderhoudsbeurten vallen niet binnen de garantievoorwaarden. Onderhoud verlengt de levensduur en bedrijfszekerheid van uw apparatuur. Bewaar de originele verpakking als bescherming tijdens transport.

16.7 Systeem leegmaken

De IMPRESSA E80/85 is **uitgeschakeld**

 Dit procedé is nodig om de IMPRESSA E80/85 tijdens transport tegen vorstschade te beschermen.

- Plaats een kom onder het verwisselbare warmwaterpijpje (17).
- Druk op de voorkeuzetoets voor stoom  (7) totdat de volgende melding verschijnt:
 - **DISPLAY** OPEN KRN
 - **DISPLAY** LEEGT
 - **DISPLAY** SL KRAAN
- De IMPRESSA E80/85 schakelt uit.

17. IMPRESSA E80/85 reinigen bij oproep op display

 Na 200 kopjes of 80 inschakelspoelingen moet de IMPRESSA E80/85 worden gereinigd, het display geeft dit aan. U kunt echter doorgaan met koffie maken of heet water/ stoom blijven afnemen. Wij adviseren u echter binnen een paar dagen het apparaat schoon te maken (hoofdstuk 17).

 Bij uw speciaalzaak kunt u JURA-reinigingstabletten kopen die optimaal zijn afgestemd op het reinigingsprogramma van uw IMPRESSA E80/85. Wij willen u erop wijzen dat bij het gebruik van ongeschikte reinigingsmiddelen beschadigingen aan het apparaat en bezinkzels in het water niet uit te sluiten vallen.

 Als het reinigingsprogramma is gestart, mag het niet worden onderbroken.

 Na ieder reinigingsproces moet de vulopening voor gemalen koffie worden schoongemaakt (12).

■ **DISPLAY** APPARAAT REINIGEN / APPARAAT GEREED

■ Druk op de onderhoudstoets  (9):

■ **DISPLAY** LADE
LEGEN

■ Maak de lade leeg.

■ **DISPLAY** LADE
PLAATSEN

■ Installeer de lade weer zorgvuldig.

■ Verwijder het rooster (20).

■ Zet een bakje van 1/2 liter (fig. 12) onder het in hoogte verstelbare koffie-uitlooppijpje (18).

■ **DISPLAY** ONDERH
DRUKKEN

■ Druk op de onderhoudstoets  (9).

■ **DISPLAY** REINIGT

■ **DISPLAY** TABLET
INWERPEN

■ Werp de tablet erin (zie fig. 15)

■ **DISPLAY** ONDERH
DRUKKEN

■ Druk op de onderhoudstoets  (9).

■ **DISPLAY** REINIGT

■ **DISPLAY** LADE
LEGEN

■ **DISPLAY** LADE
PLAATSEN

■ **DISPLAY** GEREED

■ De reiniging is met succes afgesloten

17.1 IMPRESSA E80/85 spoelen zonder oproep op display

■ Druk op de onderhoudstoets  (9) totdat **DISPLAY** SPOELEN verschijnt

■ Draai de Rotary-Switch (1) totdat **DISPLAY** REINIGEN verschijnt

■ Druk op de Rotary-Switch (1)

■ Het programma “Reiniging” is nu geactiveerd. Ga nu op dezelfde manier te werk als bij hoofdst. 17 vanaf **DISPLAY** LADE LEGEN staat omschreven.

18. IMPRESSA E80/85 ontkalken bij oproep op display



De IMPRESSA E80/85 verkalkt afhankelijk van het gebruik. De verkalking hangt af van de hardheid van het water. De IMPRESSA E80/85 onderkent dat het nodig is een ontkalking uit te voeren. U kunt echter doorgaan met koffie maken of heet water/ stoom blijven afnemen. Wij adviseren u echter binnen een paar dagen het apparaat te ontkalken (hoofdstuk 18).



Bij uw speciaalzaak kunt u JURA ontkalkingstabletten kopen die optimaal zijn afgestemd op het ontkalkingsprogramma van uw IMPRESSA E80/85. Wij willen u erop wijzen dat bij het gebruik van ongeschikte ontkalkingsmiddelen beschadigingen aan het apparaat en bezinksels in het water niet uit te sluiten vallen.



Als de IMPRESSA E80/85 moet worden ontkalkt, verschijnt de indicatie op het display. U kunt koffie of warm water / stoom blijven bereiden en het ontkalkingsprogramma later uitvoeren.

 Bij gebruik van het ontkalkingsmiddel moeten eventuele spatten en druppels op een gevoelige ondergrond, vooral natuursteen en houten oppervlakken, onmiddellijk worden verwijderd of dient men de nodige voorzorgsmaatregelen te nemen.

 Wacht in ieder geval tot het gebruikte ontkalkingsmiddel helemaal verbruikt is en het reservoir leeg is. Voeg nooit ontkalkingsmiddel toe.

■ **DISPLAY** APPARAAT VERKALKT / APPARAAT GEREED

■ Druk op de onderhoudstoets  (9):

■ **DISPLAY** LADE
LEGEN

■ Maak de lade leeg

■ **DISPLAY** LADE
PLAATSEN

■ Installeer de lade weer zorgvuldig.

■ **DISPLAY** MIDDEL
IN TANK

Los de inhoud van een blister-verpakking (3 tabletten) volledig op in een bak met 0,5 liter water en doe de oplossing in het waterreservoir. Plaats het waterreservoir weer.

■ **DISPLAY** MIDDEL
IN TANK
OPEN KRN

■ Plaats een kom die groot genoeg is onder het verwisselbare warmwatermondstuk (17).

■ Open de kraan voor het aftappen van stoom / warm water (15) (fig. 13).

■ **DISPLAY** ONTKALKT

■ **DISPLAY** SL KRAAN

■ Sluit de kraan voor het bereiden van stoom / warm water (15).

■ **DISPLAY** ONTKALKT

■ **DISPLAY** LADE
LEGEN

■ Maak de lade leeg.

■ **DISPLAY** LADE
PLAATSEN

■ Installeer de lade weer zorgvuldig.

■ **DISPLAY** WATER
VULLEN

 Spoel het waterreservoir grondig uit en vul dit met koud, vers leidingwater. Zet het daarna weer in de IMPRESSA E80/85.

■ **DISPLAY** OPEN KRN

■ Open de kraan voor het aftappen van stoom / warm water (15) (fig. 13).

■ **DISPLAY** ONTKALKT

■ **DISPLAY** SL KRAAN

■ Nadat u de kraan voor het aftappen van stoom/ warm water (15) hebt gesloten, verschijnt op het display

■ **DISPLAY** ONTKALKT

■ **DISPLAY** LADE
LEGEN

■ Maak de lade leeg.

■ **DISPLAY** LADE
PLAATSEN

■ Installeer de lade weer zorgvuldig.

■ **DISPLAY** ONDERH
DRUKKEN

- Druk op de onderhoudstoets  (9).
- **DISPLAY** SPOELT
- De ontkalking is met succes afgesloten.

18.1 IMPRESSA E80/85 ontkalken zonder oproep op display

- Druk op de onderhoudstoets  (9) totdat **DISPLAY** SPOELEN verschijnt
- Draai de Rotary-Switch (1) totdat **DISPLAY** VERKALKT verschijnt
- Druk op de Rotary-Switch (1)
- Het programma “Ontkalking” is nu geactiveerd. Ga nu op dezelfde manier te werk als bij hoofdst. 18 vanaf **DISPLAY** LADE LEGEN staat omschreven.

19. Afvalverwijdering

De IMPRESSA E80/85 moet worden teruggegeven aan de vakhandelaar, de servicewerkplaats of aan de firma JURA voor een deskundige afvalverwijdering.

20. Tips voor een perfecte koffie

In hoogte verstelbare koffie-uitloop (18)

U kunt het koffie-uitloop aanpassen aan de grootte van uw kopjes. (FIG 3).

Maling

Lees hiervoor hoofdstuk 2.5 «Instelling molen»

Kopjes voorverwarmen

U kunt de kopjes met heet water of met stoom voorverwarmen. Hoe kleiner de hoeveelheid koffiewater is, des te belangrijker is het voorverwarmen.

Suiker en room

Door in het kopje te roeren ontsnapt er warmte. Door room of melk uit de koelkast toe te voegen gaat de temperatuur van de koffie aanzienlijk naar beneden.

21. Meldingen

DISPLAY	Oorzaak	Remedie
WATER VULLEN	Het waterreservoir is leeg	Waterreservoir vullen
	De vlotter is defect	Waterreservoir uitspoelen of ontkalken
BONEN VULLEN	Het bonenreservoir is leeg	Bonen bijvullen
	Hoewel er bonen zijn bijgevuld, gaat de indicatie niet uit	Een kopje koffie aftappen. Bonen vullen gaat pas uit na de bereiding
AFVALBAK LEGEN	Afvalbakje vol	Afvalbakje leegmaken
	Bakje na het leegmaken te vroeg geplaatst	Lade pas na 10 sec. erin zetten
LADE PLAATSEN	Lekbakje niet juist geplaatst of ontbreekt	Correct erin zetten
APPARAT REINIGEN / APPARAT GEREED	Reiniging nodig	Reiniging uitvoeren (hoofdstuk 17)
APPARAT VERKALKT / APPARAT GEREED	Ontkalken nodig	Ontkalking uitvoeren (hoofdstuk 18)
WISSELEN FILTER / APPARAT GEREED	Filter uitgeput	Filter vervangen (hoofdstuk 5.2)
STORING	Algemene storing	<ul style="list-style-type: none">- Uitschakelen- Ontkoppelen van het stroomnet- IMPRESSA E80/85 op het stroomnet aansluiten- IMPRESSA E80/85 inschakelen - IMPRESSA E80/85 door JURA klantenservice laten controleren

22. Problemen

Probleem	Oorzaak	Remedie
Zeer hard geluid van de molen	Verontreiniging in de molen	Koffie maken met voorgemalen koffie is nog steeds mogelijk IMPRESSA E80/85 door JURA klantenservice laten controleren
Te weinig schuim bij het melk opschuimen	2-traps opschuimmondstuk verstopt	2-traps opschuimmondstuk reinigen (hoofdstuk 12)
	2-traps opschuimmondstuk in foutieve positie	Het gebruik van stoom (hoofdstuk 12)
Bij koffiebereiding stroomt de koffie slechts druppelsgewijs	Maling te fijn	Molen grover afstellen
	Vóórgemalen koffie te fijn	Gebruik een grover vóórgemalen koffie

Door elektromagnetische beïnvloeding met een hoge frequentie kan het display worden gestoord. Het bereiden van koffie is altijd mogelijk.

Als de meldingen niet zijn opgelost of de problemen desondanks niet zijn verholpen, wend u dan tot uw vakhandelaar of direct tot JURA Elektroapparate AG.

23. Juridische instructies

Deze handleiding bevat de vereiste informatie voor het gebruik in overeenstemming met de voorschriften, de correcte bediening en het deskundig onderhoud van het apparaat.

Het kennen en het opvolgen van de in deze handleiding opgenomen aanwijzingen zijn een voorwaarde voor een gebruik zonder gevaren en voor de veiligheid tijdens het gebruik en het onderhoud.

Deze handleiding kan geen rekening houden met ieder denkbaar gebruik. Het apparaat is ontworpen voor privé gebruik in huishoudens.

Bovendien verwijzen wij naar het feit dat de inhoud van deze handleiding geen deel uitmaakt van een vroeger of bestaand contract, toezegging of van een juridische relatie of deze verandert. Alle verplichtingen van JURA Elektroapparate AG komen voort uit het desbetreffende koopcontract dat ook de volledige en enkel geldige garantieregeling bevat. Deze contractuele garantieregelingen worden door de uiteenzettingen in deze handleiding noch uitgebreid noch ingeperkt.

De handleiding bevat informatie die door copyright is beschermd. Fotokopiëren of vertalen in een andere taal is zonder voorafgaande schriftelijke toestemming door JURA Elektroapparate AG niet toegestaan.

24. Technische gegevens

Spanning:	230V AC
Vermogen:	1450 W
Zekering:	10 A
Veiligheidscontrole:	
Energieverbruik stand-by:	ca. 2,6 Wh
Energieverbruik als koffie gereed is:	ca. 11 Wh
Pompdruk:	statisch max. 15 bar
Waterreservoir:	1,9 Liter
Capaciteit bonenreservoir:	200 gr.
Inhoud koffiedikbakje:	max. 16 doseringen
Lengte kabel:	ca. 1,1 m
Gewicht:	8,6 kg
Afmetingen (bxhxd):	28 x 34,5 x 42 cm

Deze machine voldoet aan de volgende EG-richtlijnen:
73/23/ EEG van 19.02. 1973 "Laagspanningsrichtlijn " inclusief wijzigingsrichtlijn 93/336/ EEG.

89/336/EEG van 03.05.1989 "EMC richtlijn" inclusief Wijzigingsrichtlijn 92/31/EEG.