

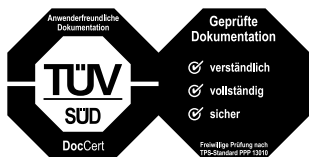

Bedienungsanleitung IMPRESSA J9.4 One Touch TFT



Diese Bedienungsanleitung wurde vom unabhängigen deutschen Prüf-institut TÜV SÜD mit dem Prüfsiegel für Verständlichkeit, Vollständigkeit und Sicherheit ausgezeichnet.

Ihre IMPRESSA J9.4 One Touch TFT

Bedienelemente	4
Wichtige Hinweise	6
Bestimmungsgemäße Verwendung.....	6
Zu Ihrer Sicherheit.....	6
1 Vorbereiten und in Betrieb nehmen	10
JURA im Internet.....	10
Gerät aufstellen.....	10
Bohnenbehälter füllen.....	10
Erste Inbetriebnahme.....	10
Wasserhärte ermitteln.....	14
Milch anschließen.....	14
Wassertank füllen.....	15
2 Zubereitung	16
Möglichkeiten der Zubereitung.....	16
Espresso und Kaffee.....	17
Zwei Kaffeespezialitäten zubereiten.....	17
Latte macchiato, Cappuccino.....	18
Warme Milch und Milchschaum.....	18
Gemahlener Kaffee.....	19
Wassermenge dauerhaft der Tassengröße anpassen.....	20
Mahlwerk einstellen.....	21
Heißwasser.....	21
3 Täglicher Betrieb	22
Einschalten.....	22
Tägliche Pflege.....	22
Ausschalten.....	23
4 Dauerhafte Einstellungen im Programmiermodus	24
Produkteinstellungen.....	25
Pflegeeinstellungen.....	26
Wasserhärte einstellen.....	28
Energiesparmodus.....	28
Automatisches Ausschalten.....	29
Einheit Wassermenge.....	30
Einstellungen auf Werkseinstellung zurücksetzen.....	30
Sprache.....	32
Hintergrundfarbe.....	32
Informationen abfragen.....	33
5 Pflege	34
Gerät spülen.....	34
Cappuccino-Düse spülen.....	35
Cappuccino-Düse reinigen.....	35
Cappuccino-Düse zerlegen und spülen.....	36

Filter einsetzen und aktivieren.....	36
Filter wechseln	38
Gerät reinigen	39
Gerät entkalken.....	40
Bohnenbehälter reinigen	43
Wassertank entkalken	43
6 Meldungen im Display	44
7 Störungen beheben	46
8 Transport und umweltgerechte Entsorgung	48
Transport / System leeren.....	48
Entsorgung.....	48
9 Technische Daten	49
10 Index	50
11 JURA-Kontakte / Rechtliche Hinweise	56

Symbolbeschreibung

Warnhinweise

⚠ WARNUNG	Beachten Sie stets die Informationen, die durch VORSICHT oder WARNUNG mit Warnpiktogramm gekennzeichnet sind. Das Signalwort WARNUNG weist Sie auf mögliche schwere Verletzungen hin, das Signalwort VORSICHT auf mögliche leichte Verletzungen.
⚠ VORSICHT	
VORSICHT	VORSICHT weist Sie auf Sachverhalte hin, die zu einer Beschädigung der Maschine führen können.

Verwendete Symbole

▶	Handlungsaufforderung. Hier werden Sie zu einer Aktion aufgefordert.
i	Hinweise und Tipps, damit Ihnen der Umgang mit Ihrer IMPRESSA noch leichter fällt.
»Espresso«	Displayanzeige

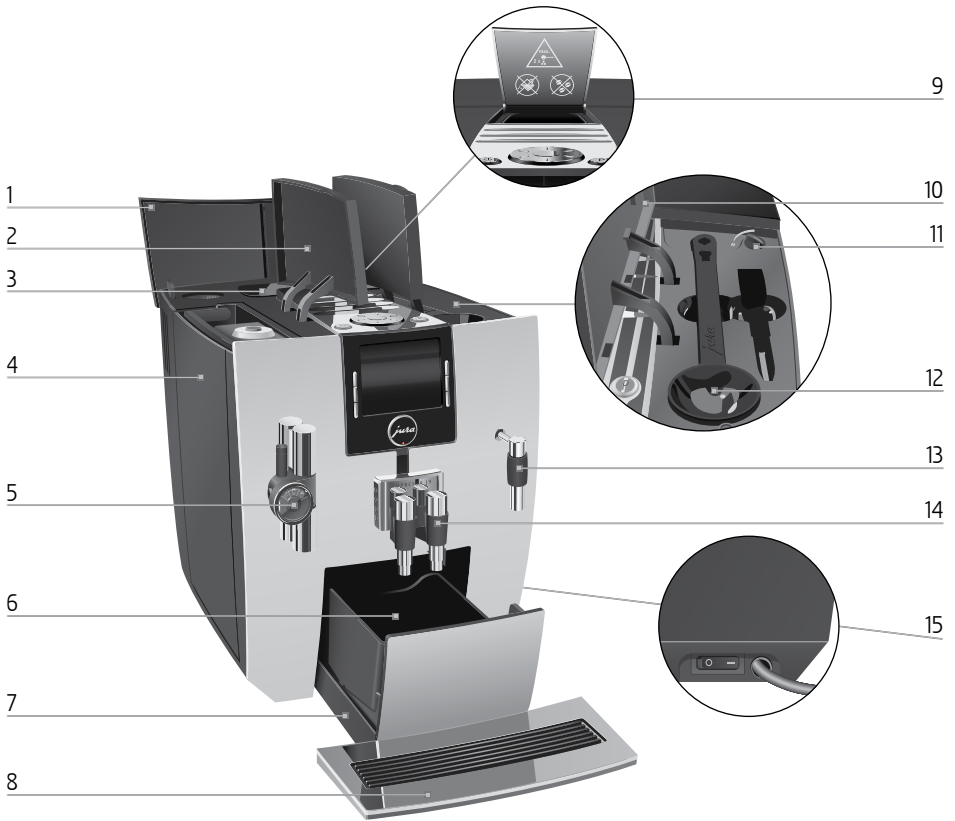

Bedienelemente





- | | | | |
|---|--------------------------------------|----|---|
| 1 | Abdeckung Bohnenbehälter | 9 | Einfülltrichter für gemahlene Kaffee |
| 2 | Abdeckung Wassertank | 10 | Abdeckung Zubehörfach |
| 3 | Bohnenbehälter mit Aromaschutzdeckel | 11 | Drehknopf Mahlgradeinstellung |
| 4 | Wassertank | 12 | Dosierlöffel für gemahlene Kaffee |
| 5 | Höhenverstellbare Cappuccino-Düse | 13 | Heißwasserdüse |
| 6 | Kaffeesatzbehälter | 14 | Höhen- und breitenverstellbarer Kaffeeauslauf |
| 7 | Restwasserschale | 15 | Netzschalter und Netzkabel (Geräteseite) |
| 8 | Tassenplattform | | |



Geräteoberseite

- 1  Taste Ein/Aus
- 2  Rotary Switch
- 3  Taste P (Programmierung)

Front

- 4  Display
- 5  Tasten (Funktion der Tasten abhängig von der jeweiligen Displayanzeige)

Wichtige Hinweise

Bestimmungsgemäße Verwendung

Das Gerät ist für den privaten Hausgebrauch konzipiert und konstruiert. Es dient nur der Kaffeezubereitung und dem Erwärmen von Milch und Wasser. Jede andere Verwendung gilt als nicht bestimmungsgemäß. Die JURA Elektroapparate AG übernimmt keine Haftung für Folgen aus nicht bestimmungsgemäßer Verwendung.

Lesen und beachten Sie diese Bedienungsanleitung vollständig vor Gebrauch des Geräts. Eine Garantieleistung entfällt für Schäden oder Mängel, die durch Nichtbeachten der Bedienungsanleitung entstanden sind. Halten Sie diese Bedienungsanleitung beim Gerät verfügbar und geben Sie sie an nachfolgende Anwender weiter.

Zu Ihrer Sicherheit

Lesen und beachten Sie die folgenden wichtigen Sicherheitshinweise sorgfältig.



So vermeiden Sie Lebensgefahr durch Stromschlag:

- Nehmen Sie nie ein Gerät mit Beschädigungen oder schadhaftem Netzkabel in Betrieb.
- Bei Hinweisen auf Beschädigungen, beispielsweise Schmorgeruch, trennen Sie das Gerät unverzüglich vom Netz und wenden Sie sich an den JURA-Service.
- Wenn das Netzkabel dieses Gerätes beschädigt wird, muss es entweder direkt bei JURA oder bei einer autorisierten JURA-Servicestelle repariert werden.
- Achten Sie darauf, dass sich die IMPRESSA und das Netzkabel nicht in der Nähe von heißen Oberflächen befinden.

- Achten Sie darauf, dass das Netzkabel nicht eingeklemmt wird oder an scharfen Kanten scheuert.
- Öffnen und reparieren Sie das Gerät niemals selbst. Nehmen Sie keine Veränderungen am Gerät vor, die nicht in dieser Bedienungsanleitung beschrieben sind. Das Gerät enthält Strom führende Teile. Nach dem Öffnen besteht Lebensgefahr. Reparaturen dürfen ausschließlich von autorisierten JURA-Servicestellen mit Originalersatz- und -zubehöerteilen durchgeführt werden.
- Um das Gerät vollständig und sicher vom Stromnetz zu trennen, schalten Sie die IMPRESSA zunächst mit der Taste Ein/Aus und danach am Netzschalter aus. Ziehen Sie erst dann den Netzstecker aus der Netzsteckdose.

Verbrühungen und Verbrennungen an den Ausläufen und der Cappuccino-Düse sind möglich:

- Stellen Sie das Gerät außerhalb der Reichweite von Kindern auf.
- Berühren Sie keine heißen Teile. Benutzen Sie die vorgesehenen Griffe.
- Achten Sie darauf, dass die Cappuccino-Düse richtig montiert und sauber ist. Bei nicht korrekter Montage oder Verstopfungen können sich die Cappuccino-Düse oder Teile davon lösen.

Ein beschädigtes Gerät ist nicht sicher und kann Verletzungen und Brand verursachen. Um Schäden und damit mögliche Verletzungs- und Brandgefahren zu vermeiden:

- Lassen Sie das Netzkabel niemals lose herabhängen. Das Netzkabel kann zur Stolperfalle werden oder beschädigt werden.

- Schützen Sie die IMPRESSA vor Witterungseinflüssen wie Regen, Frost und direkter Sonneneinstrahlung.
- Tauchen Sie die IMPRESSA, das Netzkabel und Anschlüsse nicht in Wasser.
- Stellen Sie die IMPRESSA und ihre Einzelteile nicht in die Spülmaschine.
- Schalten Sie Ihre IMPRESSA vor Reinigungsarbeiten am Netzschalter aus. Wischen Sie die IMPRESSA stets feucht, aber niemals nass ab und schützen Sie sie vor dauerhaftem Spritzwasser.
- Das Gerät nur an Netzspannung gemäß Typenschild anschließen. Das Typenschild ist auf der Unterseite Ihrer IMPRESSA angebracht. Weitere technische Daten finden Sie in dieser Bedienungsanleitung Das Typenschild ist auf der Unterseite Ihrer IMPRESSA angebracht. Weitere technische Daten finden Sie in dieser Bedienungsanleitung (siehe Kapitel 9 »Technische Daten«).
- Verwenden Sie ausschließlich Original-Pflegeprodukte von JURA. Nicht von JURA ausdrücklich empfohlene Produkte können die IMPRESSA beschädigen.
- Verwenden Sie keine mit Zusatzstoffen behandelten oder karamellisierten Kaffeebohnen.
- Füllen Sie den Wassertank ausschließlich mit frischem, kaltem Wasser.
- Schalten Sie das Gerät bei längerer Abwesenheit am Netzschalter aus.
- Kinder dürfen Reinigungs- und Reinigungsarbeiten nicht ohne Aufsicht durch eine verantwortliche Person durchführen.

- Lassen Sie Kinder nicht mit dem Gerät spielen.
- Halten Sie Kinder unter acht Jahren vom Gerät fern beziehungsweise beaufsichtigen Sie diese ständig.
- Kinder ab acht Jahren dürfen das Gerät nur ohne Aufsicht bedienen, wenn sie über den sicheren Umgang damit aufgeklärt wurden. Kinder müssen mögliche Gefahren einer falschen Bedienung erkennen und verstehen können.

Personen, einschließlich Kindern, die aufgrund ihrer

- physischen, sensorischen oder geistigen Fähigkeiten oder
- Unerfahrenheit oder Unkenntnis

nicht in der Lage sind, das Gerät sicher zu bedienen, dürfen das Gerät nicht ohne Aufsicht oder Anweisung durch eine verantwortliche Person nutzen.

Sicherheit im Umgang mit der Filterpatrone CLARIS Blue:

- Bewahren Sie die Filterpatronen für Kinder unerreichbar auf.
- Lagern Sie die Filterpatronen trocken in der verschlossenen Verpackung.
- Schützen Sie die Filterpatronen vor Hitze und direkter Sonneneinstrahlung.
- Verwenden Sie keine beschädigten Filterpatronen.
- Öffnen Sie keine Filterpatronen.

1 Vorbereiten und in Betrieb nehmen

JURA im Internet

Besuchen Sie uns im Internet. Auf der JURA-Homepage (www.jura.com) können Sie eine **Kurzanleitung** zu Ihrem Gerät herunterladen. Des Weiteren finden Sie interessante und aktuelle Informationen zu Ihrer IMPRESSA und rund um das Thema Kaffee.

Gerät aufstellen

Beachten Sie beim Aufstellen Ihrer IMPRESSA folgende Punkte:

- Stellen Sie die IMPRESSA auf eine waagerechte, gegen Wasser unempfindliche Fläche.
- Wählen Sie den Standort Ihrer IMPRESSA so, dass sie vor Überhitzung geschützt ist. Achten Sie darauf, dass die Lüftungsschlitze nicht abgedeckt werden.

Bohnenbehälter füllen

Der Bohnenbehälter besitzt einen Aromaschutzdeckel. So bleibt das Aroma Ihrer Kaffeebohnen länger erhalten.

VORSICHT

Kaffeebohnen, die mit Zusatzstoffen (z.B. Zucker) behandelt sind, gemahlener sowie gefriergetrockneter Kaffee beschädigen das Mahlwerk.

- ▶ Füllen Sie ausschließlich Kaffeebohnen ohne Nachbehandlung in den Bohnenbehälter.
- ▶ Öffnen Sie die Abdeckung des Bohnenbehälters und entfernen Sie den Aromaschutzdeckel.
- ▶ Entfernen Sie Verschmutzungen oder Fremdkörper, die sich eventuell im Bohnenbehälter befinden.
- ▶ Füllen Sie Kaffeebohnen in den Bohnenbehälter, schließen Sie den Aromaschutzdeckel sowie die Abdeckung des Bohnenbehälters.

Erste Inbetriebnahme

Während der ersten Inbetriebnahme können Sie wählen, ob Sie die IMPRESSA **mit** oder **ohne** Filterpatrone CLARIS Blue betreiben wollen. Wir empfehlen die Verwendung der Filterpatrone ab einer Wasserhärte von 10° dH. Kennen Sie die Wasserhärte des verwendeten Wassers nicht, können Sie diese zunächst ermitteln (siehe Kapitel 1 »Vorbereiten und in Betrieb nehmen – Wasserhärte ermitteln«).

⚠ WARNUNG

Lebensgefahr durch Stromschlag bei Betrieb mit schadhaftem Netzkabel.

- ▶ Nehmen Sie nie ein Gerät mit Beschädigungen oder schadhaftem Netzkabel in Betrieb.

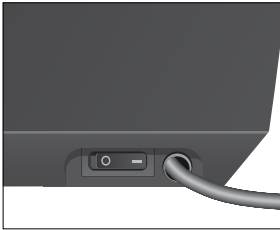

Voraussetzung: Der Bohnenbehälter ist gefüllt.

- ▶ Stecken Sie den Netzstecker in eine Netzsteckdose.
- ▶ Schalten Sie die IMPRESSA am Netzschalter auf der rechten Geräteseite ein.
- ▶ Drücken Sie die Taste Ein/Aus, um die IMPRESSA einzuschalten.
Es werden die Sprachen angezeigt, die Sie wählen können.

i Um weitere Sprachen anzuzeigen, drücken Sie die Taste »Weiter« (rechts unten).

- ▶ Drücken Sie die Taste der gewünschten Sprache, z.B. »Deutsch«.

Im Display erscheint kurz »Gespeichert«, um die Einstellung zu bestätigen.

»Filter«

i Entscheiden Sie nun, ob Sie Ihre IMPRESSA **mit** oder **ohne** Filterpatrone CLARIS Blue betreiben wollen.

Erste Inbetriebnahme mit Aktivierung der Filterpatrone

VORSICHT

Milch, kohlenstoffhaltiges Mineralwasser oder andere Flüssigkeiten können den Wassertank oder das Gerät beschädigen.

- ▶ Füllen Sie ausschließlich frisches, kaltes Wasser in den Wassertank.

- ▶ Drücken Sie die Taste »Aktiv«.

- ▶ Drücken Sie die Taste »Speichern«.

Im Display erscheint kurz »Gespeichert«.

»Bitte setzen Sie den Filter ein.«.

- ▶ Entnehmen Sie dem Welcome Pack die Verlängerung zur Filterpatrone.

1 Vorbereiten und in Betrieb nehmen



- ▶ Stecken Sie die Verlängerung oben auf eine Filterpatrone CLARIS Blue.
- ▶ Entfernen Sie den Wassertank.
- ▶ Klappen Sie die Filterhalterung auf und setzen Sie die Filterpatrone mit leichtem Druck in den Wassertank ein.
- ▶ Schließen Sie die Filterhalterung. Sie rastet hörbar ein.

i Nach zwei Monaten ist die Wirkung des Filters erschöpft. Stellen Sie die Zeitdauer ein mithilfe der Datumsscheibe auf der Filterhalterung im Wassertank.

- ▶ Füllen Sie den Wassertank mit frischem, kaltem Wasser und setzen Sie ihn wieder ein.
- ▶ Stellen Sie je ein Gefäß unter die Cappuccino-Düse, den Kaffeeauslauf und unter die Heißwasserdüse.
- ▶ Drücken Sie die Taste **»Weiter«**.
»Filter wird gespült.«, es fließt Wasser aus der Heißwasserdüse.

i Sie können die Filterspülung jederzeit unterbrechen; drücken Sie hierzu eine beliebige Taste. Drücken Sie den Rotary Switch , um die Filterspülung fortzusetzen.

i Das Wasser kann eine leichte Verfärbung aufweisen. Diese ist weder gesundheitsschädlich noch geschmacksbeeinträchtigend.

Die Filterspülung stoppt automatisch.

»Das System wird gefüllt.«, das System wird mit Wasser gefüllt. Wasser fließt aus der Heißwasserdüse und aus der Cappuccino-Düse. Der Vorgang stoppt automatisch.

»Willkommen bei JURA«

»Gerät spült.«, das Gerät spült. Der Vorgang stoppt automatisch. Im Display erscheint **»Bitte wählen Sie Ihr Produkt:«**. Ihre IMPRESSA ist nun betriebsbereit.

i Im Display werden die Produkte angezeigt, die Sie zubereiten können.

Erste Inbetriebnahme ohne Aktivierung der Filterpatrone

VORSICHT

Milch, kohensäurehaltiges Mineralwasser oder andere Flüssigkeiten können den Wassertank oder das Gerät beschädigen.

- ▶ Füllen Sie ausschließlich frisches, kaltes Wasser in den Wassertank.

- ▶ Drücken Sie die Taste »Inaktiv«.
- ▶ Drücken Sie die Taste »Speichern«.
Im Display erscheint kurz »Gespeichert«.
»Wasserhärte«

i Kennen Sie die Wasserhärte des verwendeten Wassers nicht, müssen Sie diese zunächst ermitteln (siehe Kapitel 1 »Vorbereiten und in Betrieb nehmen – Wasserhärte ermitteln«).

- ▶ Drücken Sie die Tasten » < « oder » > «, um die Wasserhärte einzustellen.
- ▶ Drücken Sie die Taste »Speichern«.
Im Display erscheint kurz »Gespeichert«.
»Wassertank füllen«
- ▶ Entfernen Sie den Wassertank und spülen Sie ihn mit kaltem Wasser aus.
- ▶ Füllen Sie den Wassertank mit frischem, kaltem Wasser und setzen Sie ihn wieder ein.

»Gerät heizt auf.«

»Bitte drücken Sie den Rotary Switch.«

- ▶ Stellen Sie je ein Gefäß unter die Cappuccino-Düse, den Kaffeeauslauf und unter die Heißwasserdüse.



- ▶ Drücken Sie den Rotary Switch.
»Das System wird gefüllt.«, das System wird mit Wasser gefüllt. Wasser fließt aus der Heißwasserdüse und aus der Cappuccino-Düse. Der Vorgang stoppt automatisch.

»Gerät heizt auf.«

»Gerät spült.«, das Gerät spült. Der Vorgang stoppt automatisch. Im Display erscheint »Bitte wählen Sie Ihr Produkt.«. Ihre IMPRESSA ist nun betriebsbereit.

i Im Display werden die Produkte angezeigt, die Sie zubereiten können.



1 Vorbereiten und in Betrieb nehmen

Wasserhärte ermitteln

Mit dem im Lieferumfang enthaltenen Aquadur®-Teststäbchen können Sie die Wasserhärte ermitteln.

- ▶ Halten Sie das Teststäbchen kurz (1 Sekunde) unter fließendes Wasser. Schütteln Sie das Wasser ab.
- ▶ Warten Sie ca. 1 Minute.
- ▶ Lesen Sie den Wasserhärtegrad anhand der Verfärbungen des Aquadur®-Teststäbchens und der Beschreibung auf der Verpackung ab.
Sie können jetzt die Wasserhärte einstellen.

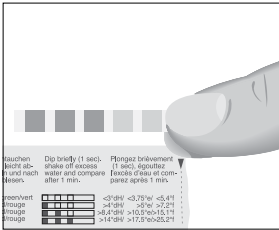

Milch anschließen

Ihre IMPRESSA liefert feinporigen, cremig zarten Milchschaum von perfekter Konsistenz. Hauptkriterium für das Aufschäumen der Milch ist eine Milchttemperatur von 4–8 °C. Wir empfehlen daher die Verwendung eines Milchkühlers oder eines Isoliermilchbehälters.

- ▶ Schließen Sie den Milchschauch an der Cappuccino-Düse an. Stecken Sie hierzu das Ende des Milchschauchs auf das Anschlussstück auf der linken Seite der Cappuccino-Düse. Verwenden Sie für einen Milchbehälter den kurzen, für einen Tetrapak Milch den langen Schlauch.
- ▶ Verbinden Sie das andere Ende des Milchschauchs mit einem Milchbehälter oder tauchen Sie es in einen Tetrapak Milch.

Wassertank füllen

Die tägliche Pflege des Geräts und die Hygiene im Umgang mit Milch, Kaffee und Wasser sind entscheidend für ein konstant perfektes Kaffeeresultat in der Tasse. Wechseln Sie deshalb **täglich** das Wasser.



VORSICHT

Milch, kohlenensäurehaltiges Mineralwasser oder andere Flüssigkeiten können den Wassertank oder das Gerät beschädigen.

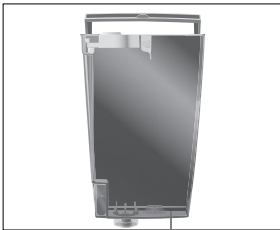
- ▶ Füllen Sie ausschließlich frisches, kaltes Wasser in den Wassertank.
-
- ▶ Öffnen Sie die Abdeckung des Wassertanks.
 - ▶ Entfernen Sie den Wassertank und spülen Sie ihn mit kaltem Wasser aus.
 - ▶ Füllen Sie den Wassertank mit frischem, kaltem Wasser und setzen Sie ihn wieder ein.
 - ▶ Schließen Sie die Abdeckung des Wassertanks.



2 Zubereitung

- i** Während eine Kaffee- oder Milchspezialität sowie Heißwasser zubereitet wird, können Sie die Zubereitung jederzeit abbrechen. Drücken Sie hierzu den Rotary Switch .
- i** Während des Mahlvorgangs können Sie die **Kaffeestärke** der Einzelprodukte per Drehen des Rotary Switch  wählen:
● (leicht), ●● (mild), ●●● (normal), ●●●● (stark) oder ●●●●● (extra).
- i** Während der Zubereitung können Sie die voreingestellte **Wassermenge** durch Drehen des Rotary Switch  oder Drücken der Tasten » < « und » > « verändern.
- i** Den aktuellen Stand der Zubereitung können Sie im Display mitverfolgen.

Im Programmiermodus haben Sie die Möglichkeit, dauerhafte Einstellungen für alle Produkte vorzunehmen (siehe Kapitel 4 »Dauerhafte Einstellungen im Programmiermodus – Produkteinstellungen«).

Möglichkeiten der Zubereitung

Sie können mehr Kaffeespezialitäten zubereiten, als auf dem Display angezeigt werden. Sobald Sie den Rotary Switch drehen, werden weitere Kaffeespezialitäten in einer Rondell-Ansicht angezeigt. Die Ansicht des Rondells wird nach 5 Sekunden automatisch verlassen, wenn keine Zubereitung gestartet wird.

Folgende Produkte werden standardmäßig im Display angezeigt:

- »Cappuccino«
- »Latte macchiato«
- »Milchportion«
- »Espresso«
- »Kaffee«
- »Heißwasser«

Zusätzliche Kaffeespezialitäten in der Rondell-Ansicht:

- »Ristretto«
- »Zwei Ristretti«
- »Zwei Espresso«
- »Zwei Kaffees«

Espresso und Kaffee



Die Zubereitung von »Espresso« und »Kaffee« folgt diesem Muster.

Beispiel: So bereiten Sie einen Kaffee zu.

- ▶ Stellen Sie eine Tasse unter den Kaffeeauslauf.
 - ▶ Drücken Sie die Taste »Kaffee«.
- Die Zubereitung startet. Die voreingestellte Wassermenge des Kaffees fließt in die Tasse.
- Die Zubereitung stoppt automatisch. Im Display erscheint »Bitte wählen Sie Ihr Produkt:«.

Zwei Kaffeespezialitäten zubereiten



Die Zubereitung von **zwei** Kaffeespezialitäten erfolgt entweder über die Rondell-Ansicht oder durch zweimaliges Drücken der entsprechenden Zubereitungstaste (innerhalb von ca. 2 Sekunden).

Beispiel: So bereiten Sie **zwei Kaffees** zu (über die Rondell-Ansicht).

- ▶ Stellen Sie zwei Tassen unter den Kaffeeauslauf.
 - ☉ ▶ Drehen Sie den Rotary Switch, um in die Rondell-Ansicht zu gelangen.
 - ☉ ▶ Drehen Sie den Rotary Switch, bis »Zwei Kaffees« angezeigt wird.
 - ☉ ▶ Drücken Sie den Rotary Switch.
- Die Kaffeezubereitung startet. Die voreingestellte Wassermenge der Kaffees fließt in die Tassen.
- Die Zubereitung stoppt automatisch. Im Display erscheint »Bitte wählen Sie Ihr Produkt:«.

- i** So bereiten Sie zwei Tassen Kaffee **auf Knopfdruck** zu: Stellen Sie zwei Tassen unter den Kaffeeauslauf. Drücken Sie zwei Mal die Taste »Kaffee« (**innerhalb von ca. 2 Sekunden**), um die Kaffeezubereitung zu starten.

Latte macchiato, Cappuccino

Ihre IMPRESSA bereitet Ihnen einen Latte macchiato oder Cappuccino auf Knopfdruck zu. Das Glas oder die Tasse muss hierbei nicht verschoben werden.

Beispiel: So bereiten Sie einen Latte macchiato zu.

Voraussetzung: Im Display steht »Bitte wählen Sie Ihr Produkt:«. Milch ist an der Cappuccino-Düse angeschlossen.

- ▶ Stellen Sie ein Glas unter die Cappuccino-Düse.
- ▶ Stellen Sie das Einstellrad der Cappuccino-Düse auf Position Milchschaum ☺.
- ▶ Drücken Sie die Taste »Latte macchiato«. »Latte macchiato«, der Milchschaum wird zubereitet. Die Zubereitung stoppt automatisch nach Erreichen der voreingestellten Milchmenge.



i Es folgt eine kurze Pause, in der sich die warme Milch vom Milchschaum trennt. So können die typischen Schichten eines Latte macchiato entstehen. Die Dauer dieser Pause können Sie im Programmiermodus definieren (siehe Kapitel 4 »Dauerhafte Einstellungen im Programmiermodus – Produkteinstellungen«).

Die Kaffeezubereitung startet. Die voreingestellte Wassermenge fließt in das Glas. Die Zubereitung stoppt automatisch. Im Display erscheint »Bitte wählen Sie Ihr Produkt:«.

Damit die Cappuccino-Düse einwandfrei funktioniert, müssen Sie diese regelmäßig spülen und reinigen (siehe Kapitel 5 »Pflege – Cappuccino-Düse spülen«).

Warme Milch und Milchschaum

Beispiel: So bereiten Sie Milchschaum zu.

Voraussetzung: Im Display steht »Bitte wählen Sie Ihr Produkt:«. Milch ist an der Cappuccino-Düse angeschlossen.

- ▶ Stellen Sie eine Tasse unter die Cappuccino-Düse.
- ▶ Stellen Sie das Einstellrad der Cappuccino-Düse auf Position Milchschaum ☺.

i Wenn Sie die **Milch erwärmen** wollen, stellen Sie das Einstellrad der Cappuccino-Düse auf die Position Milch ☺.



- ▶ Drücken Sie die Taste »Milchportion«.

Das Gerät heizt auf.

»Milchportion«, der Milchschaum wird zubereitet. Die Zubereitung stoppt automatisch nach Erreichen der voreingestellten Milchschaummenge. Im Display erscheint »Bitte wählen Sie Ihr Produkt:«.

Damit die Cappuccino-Düse einwandfrei funktioniert, sollten Sie diese regelmäßig spülen und reinigen (siehe Kapitel 5 »Pflege – Cappuccino-Düse spülen«).

Gemahlener Kaffee

Über den Einfülltrichter für gemahlene Kaffee haben Sie die Möglichkeit, einen zweiten, beispielsweise koffeinfreien, Kaffee zu verwenden.

- i** Füllen Sie nie mehr als zwei gestrichene Dosierlöffel gemahlene Kaffee ein.
- i** Verwenden Sie nicht zu fein gemahlene Kaffee. Dieser kann das System verstopfen und der Kaffee läuft nur tropfenweise durch.
- i** Wenn Sie zu wenig gemahlene Kaffee eingefüllt haben, wird »Zu wenig gemahlener Kaffee« angezeigt und die IMPRESSA bricht den Vorgang ab.
- i** Die gewünschte Kaffeespezialität muss innerhalb von ca. 1 Minute nach Einfüllen des gemahlene Kaffees zubereitet werden. Ansonsten bricht die IMPRESSA den Vorgang ab und ist wieder betriebsbereit.

Die Zubereitung aller Kaffeespezialitäten mit gemahlene Kaffee folgt diesem Muster.

Beispiel: So bereiten Sie einen Espresso mit gemahlene Kaffee zu.

- ▶ Stellen Sie eine Espressotasse unter den Kaffeeauslauf.
- ▶ Öffnen Sie die Abdeckung des Einfülltrichters für gemahlene Kaffee.
 - »Gemahlene Kaffee einfüllen«
- ▶ Füllen Sie einen gestrichenen Dosierlöffel gemahlene Kaffee in den Einfülltrichter.
- ▶ Schließen Sie die Abdeckung des Einfülltrichters.
 - »Bitte wählen Sie Ihr Produkt:«



Wassermenge dauerhaft der Tassengröße anpassen



- ▶ Drücken Sie die Taste »Espresso«. Die Zubereitung startet. Die voreingestellte Wassermenge des Espressos fließt in die Tasse. Die Zubereitung stoppt automatisch. Im Display erscheint »Bitte wählen Sie Ihr Produkt:«.

Sie können die Wassermenge aller Produkte ganz einfach und dauerhaft an die Tassengröße anpassen. Wie im folgenden Beispiel stellen Sie die Menge ein Mal ein. Bei allen weiteren Zubereitungen fließt immer diese Menge aus.

Die dauerhafte Anpassung der Wassermenge an die Tassengröße aller Kaffeespezialitäten sowie des Heißwassers folgt diesem Muster.

Beispiel: So stellen Sie die Wassermenge für einen Kaffee **dauerhaft** ein.

Voraussetzung: Im Display steht »Bitte wählen Sie Ihr Produkt:«.

- ▶ Stellen Sie eine Tasse unter den Kaffeeauslauf.
- ▶ Drücken und **halten** Sie die Taste »Kaffee«, bis »Gewünschte Füllmenge erreicht? Taste drücken« erscheint.
- ▶ Lassen Sie die Taste »Kaffee« los. Die Zubereitung startet und der Kaffee fließt in die Tasse.
- ▶ Drücken Sie eine beliebige Taste, sobald sich genügend Kaffee in der Tasse befindet. Die Zubereitung stoppt. Im Display erscheint kurz »Gespeichert«. Die eingestellte Wassermenge für einen Kaffee ist dauerhaft gespeichert. Im Display erscheint »Bitte wählen Sie Ihr Produkt:«.

- i** Sie können diese Einstellung jederzeit ändern, indem Sie den Vorgang wiederholen.
- i** Die dauerhafte Anpassung der Menge an die Tassengröße funktioniert auch bei den Produkten, die im Rondell angezeigt werden. Drücken Sie hierzu den Rotary Switch  so lange, bis »Gewünschte Füllmenge erreicht? Taste drücken« erscheint.
- i** Sie können die Menge aller Produkte auch im Programmiermodus dauerhaft einstellen (siehe Kapitel 4 »Dauerhafte Einstellungen im Programmiermodus – Produkteinstellungen«).

Mahlwerk einstellen

Sie können das Mahlwerk stufenlos dem Röstgrad Ihres Kaffees anpassen.

VORSICHT

Wenn Sie den Mahlgrad bei ruhendem Mahlwerk einstellen, sind Schäden am Drehknopf Mahlgradeinstellung nicht auszuschließen.

- ▶ Verstellen Sie den Mahlgrad nur bei laufendem Mahlwerk.

Die richtige Mahlgradeinstellung erkennen Sie daran, dass der Kaffee gleichmäßig aus dem Kaffeeauslauf fließt. Zudem entsteht eine feine, dichte Crema.

Beispiel: So ändern Sie den Mahlgrad **während** der Zubereitung von einem Espresso.

- ▶ Öffnen Sie die Abdeckung des Zubehörfachs.
- ▶ Stellen Sie eine Tasse unter den Kaffeeauslauf.
- ▶ Drücken Sie die Taste »Espresso«.
Das Mahlwerk startet. Im Display wird »Espresso« angezeigt.
- ▶ Stellen Sie den Drehknopf Mahlgradeinstellung in die gewünschte Position, **während** das Mahlwerk läuft.
Der Espresso wird zubereitet, der Mahlgrad ist eingestellt.
- ▶ Schließen Sie die Abdeckung des Zubehörfachs.

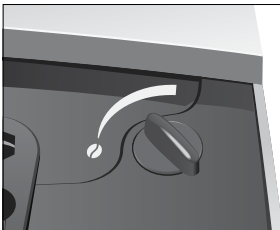

Heißwasser

Bei der Zubereitung von Heißwasser können Sie folgende Temperaturen wählen: »Niedrig«, »Normal«, »Heiß«.

⚠ VORSICHT

Verbrühungsgefahr durch heiße Wasserspritzer.

- ▶ Vermeiden Sie direkten Hautkontakt.



- ▶ Stellen Sie eine Tasse unter die Heißwasserdüse.
- ▶ Drücken Sie die Taste »Heißwasser«.
»Heißwasser« und die Temperatur werden angezeigt.

- i** Durch mehrmaliges Drücken der Tasten »<« oder »>« (**innerhalb ca. 2 Sekunden**) können Sie die Temperatur individuell einstellen. Diese Einstellung wird nicht gespeichert.

»Heißwasser«, heißes Wasser fließt in die Tasse. Die Zubereitung stoppt automatisch. Im Display erscheint »Bitte wählen Sie Ihr Produkt:«.

3 Täglicher Betrieb

Einschalten

Beim Einschalten der IMPRESSA wird der Spülvorgang automatisch ausgelöst. Im Programmiermodus haben Sie die Möglichkeit, diese Einstellung zu ändern, sodass das Gerät die Einschaltspülung verlangt und durch Drücken des Rotary Switch  ausgelöst werden muss (siehe Kapitel 4 »Dauerhafte Einstellungen im Programmiermodus – Pflegeeinstellungen«).



Voraussetzung: Ihre IMPRESSA ist am Netzschalter eingeschaltet.

- ▶ Stellen Sie ein Gefäß unter den Kaffeeauslauf.
- ▶ Drücken Sie die Taste Ein/Aus, um die IMPRESSA einzuschalten.

Im Display erscheint »Willkommen bei JURA«. Das Gerät heizt auf.

Das Gerät spült. Der Vorgang stoppt automatisch. Im Display erscheint »Bitte wählen Sie Ihr Produkt«.

Tägliche Pflege

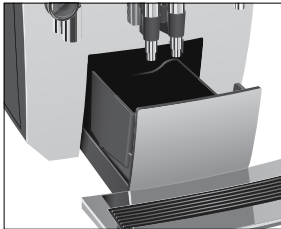

Damit Sie lange Freude an Ihrer IMPRESSA haben und um stets die optimale Kaffeequalität sicherzustellen, muss das Gerät täglich gepflegt werden.

- ▶ Ziehen Sie die Restwasserschale heraus.
- ▶ Leeren Sie den Kaffeesatzbehälter und die Restwasserschale. Spülen Sie beide mit warmem Wasser.
- ▶ Trocknen Sie die Metallkontakte hinten an der Restwasserschale.
- ▶ Setzen Sie den Kaffeesatzbehälter und die Restwasserschale wieder ein.
- ▶ Spülen Sie den Wassertank mit klarem Wasser.
- ▶ Zerlegen und spülen Sie die Cappuccino-Düse (siehe Kapitel 5 »Pflege – Cappuccino-Düse zerlegen und spülen«).
- ▶ Wischen Sie die Geräteoberfläche mit einem sauberen, weichen, feuchten Tuch (z.B. Mikrofaser) ab.

Ausschalten



Wenn Sie Ihre IMPRESSA ausschalten, werden die Ausläufe gespült, bei denen eine Kaffeespezialität oder Milch zubereitet wurde.

- ▶ Stellen Sie je ein Gefäß unter den Kaffeeauslauf und unter die Cappuccino-Düse.
- ▶ Drücken Sie die Taste Ein/Aus.
 - »Gerät spült.«, »Das Milchsystem wird gespült.«. Es werden die Ausläufe gespült, bei denen eine Kaffeespezialität oder Milch zubereitet wurde. Der Vorgang stoppt automatisch. Ihre IMPRESSA ist ausgeschaltet.

i Wird die IMPRESSA mit der Taste Ein/Aus ausgeschaltet, verbraucht das Gerät im ausgeschalteten Zustand weniger als 0,1 W Stand-by-Energie. Über den Netzschalter kann das Gerät komplett vom Stromnetz getrennt werden.

4 Dauerhafte Einstellungen im Programmiermodus

Drücken Sie die Taste P, um in den Programmiermodus zu gelangen. Durch Drehen des Rotary Switch sowie durch die variablen Tasten navigieren Sie einfach durch die Programmpunkte und speichern die gewünschten Einstellungen dauerhaft. Folgende Einstellungen können Sie vornehmen:

Programmpunkt	Unterpunkt	Erläuterung
»Pflegestatus (1/6)«	»Reinigung«, »Entkalkung« (nur wenn Filter nicht aktiviert ist), »Filterwechsel« (nur wenn Filter aktiviert ist), »Kaffeespülung«, »Milchsystem-Reinigung«	▶ Starten Sie hier das geforderte Pflegeprogramm.
»Produkteinstellungen (2/6)«	»Expertenmodus«	▶ Wählen Sie Ihre Einstellungen für die Kaffeespezialitäten sowie Heißwasser.
»Pflegeeinstellungen (3/6)«	»Filter«, »Wasserhärte« (nur wenn Filter nicht aktiviert ist), »Kaffeespülung«, »Milchsystem-Spülung«	▶ Wählen Sie, ob Sie Ihre IMPRESSA mit oder ohne Filterpatrone CLARIS Blue betreiben. ▶ Stellen Sie die Wasserhärte ein. ▶ Ändern Sie die Einstellungen für die Einschaltspülung und die Spülung des Milchsystems.
»Geräteeeinstellungen (4/6)«	»Energie sparen«, »Ausschalten nach«, »Einheiten«, »Werkseinstellung«	▶ Wählen Sie einen Energiesparmodus. ▶ Stellen Sie ein, nach welcher Zeit sich die IMPRESSA automatisch ausschalten soll. ▶ Wählen Sie die Einheit der Wassermenge. ▶ Stellen Sie die dauerhaft eingestellten Werte aller Produkte auf Werkseinstellung zurück.
»Geräteeeinstellungen (5/6)«	»Sprachauswahl«, »Display«, »Hintergrundfarbe«	▶ Wählen Sie Ihre Sprache sowie die Hintergrundfarbe des Displays.

Programmpunkt	Unterpunkt	Erläuterung
»Informationen (6/6)«	»Zubereitungszähler«, »Pflegezähler«, »Version«	► Behalten Sie den Überblick über alle zubereiteten Kaffeespezialitäten und rufen Sie die Anzahl der durchgeführten Pflegeprogramme ab.

Produkteinstellungen

Im Programmpunkt »Produkteinstellungen (2/6)« / »Expertenmodus« können Sie individuelle Einstellungen für alle Kaffeespezialitäten, Milch und Heißwasser vornehmen. Folgende Einstellungen sind möglich:

Produkt	Temperatur	Kaffeestärke	Menge
Ristretto, Espresso, Kaffee	»Normal«, »Hoch«	»leicht« ☉, »mild« ☉☉, »normal« ☉☉☉, »stark« ☉☉☉☉, »extra« ☉☉☉☉☉	Füllmenge: »25 ml« – »240 ml«
Zwei Ristretti, Zwei Espresso, Zwei Kaffee	»Normal«, »Hoch«	–	Füllmenge: »25 ml« – »240 ml« (pro Tasse)
Latte macchiato, Cappuccino	»Normal«, »Hoch«	»leicht« ☉, »mild« ☉☉, »normal« ☉☉☉, »stark« ☉☉☉☉, »extra« ☉☉☉☉☉	Milchmenge: »3 Sek.« – »120 Sek.« Pause: »0 Sek.« – »60 Sek.« Füllmenge: »25 ml« – »240 ml«
Milchportion	–	–	»3 Sek.« – »120 Sek.«
Heißwasser	»Niedrig«, »Normal«, »Heiß«	–	»25 ml« – »450 ml«

Beispiel: So ändern Sie die Milchmenge von einem Latte macchiato von »16 Sek.« auf »20 Sek.«, die Pause von »30 Sek.« auf »40 Sek.« und die Wassermenge von »45 ml« auf »40 ml«.

Voraussetzung: Im Display steht »Bitte wählen Sie Ihr Produkt:«.

- P** ► Drücken Sie die Taste P.
»Pflegestatus (1/6)«
-  ► Drehen Sie den Rotary Switch, bis der Programmpunkt »Produkteinstellungen (2/6)« angezeigt wird.
- Drücken Sie die Taste »Expertenmodus«.
»Bitte wählen Sie Ihr Produkt:«

- i** Im nächsten Schritt wählen Sie die Taste des Produkts, für das Sie die Einstellung vornehmen wollen. Hierbei wird kein Produkt zubereitet.
 - ▶ Drücken Sie die Taste »Latte macchiato«.
 - ▶ Drücken Sie die Taste »Milchmenge«.
 - ▶ Drücken Sie die Tasten » < « oder » > «, um die Einstellung der Milchmenge auf »20 Sek.« zu ändern.
 - ▶ Drücken Sie die Taste »Speichern«.
 - Im Display erscheint kurz »Gespeichert«.
 - ▶ Drücken Sie die Taste »Füllmenge«.
 - ▶ Drücken Sie die Tasten » < « oder » > «, um die Einstellung der Füllmenge auf »40 ml« zu ändern.
 - ▶ Drücken Sie die Taste »Speichern«.
 - Im Display erscheint kurz »Gespeichert«.
 - ▶ Drücken Sie die Taste »Weiter«.
 - ▶ Drücken Sie die Taste »Pause«.
 - ▶ Drücken Sie die Tasten » < « oder » > «, um die Einstellung der Pause auf »40 Sek.« zu ändern.
 - ▶ Drücken Sie die Taste »Speichern«.
 - Im Display erscheint kurz »Gespeichert«.
 - ▶ Drücken Sie die Taste P, um den Programmiermodus zu verlassen.
- »Bitte wählen Sie Ihr Produkt:«

Pflegeeinstellungen

Im Programmpunkt »Pflegeeinstellungen (3/6)« können Sie folgende Einstellungen vornehmen:

- »Filter«
 - Aktivieren Sie die Filterpatrone CLARIS Blue (siehe Kapitel 5 »Pflege – Filter einsetzen und aktivieren«).
- »Wasserhärte«
 - Falls Sie keine Filterpatrone verwenden, müssen Sie die Wasserhärte einstellen (siehe Kapitel 4 »Dauerhafte Einstellungen im Programmiermodus – Wasserhärte einstellen«).
- »Kaffeespülung« / »Manuell«
 - Die Einschaltspülung muss manuell ausgelöst werden.

- »Kaffeespülung« / »Automatisch«
 - Die Einschaltspülung wird automatisch ausgelöst.
- »Milchsystem-Spülung« / »Nach 10 Min.«
 - Die Spülung des Milchsystems wird 10 Minuten nach der Zubereitung einer Kaffeespezialität mit Milch verlangt.
- »Milchsystem-Spülung« / »Sofort«
 - Die Spülung des Milchsystems wird sofort nach der Zubereitung einer Kaffeespezialität mit Milch verlangt.

Beispiel: So stellen Sie ein, dass die Spülung des Milchsystems sofort nach der Zubereitung einer Kaffeespezialität mit Milch verlangt wird.

Voraussetzung: Im Display steht »Bitte wählen Sie Ihr Produkt:«.

P ▶ Drücken Sie die Taste P.

»Pflegestatus (1/6)«

 ▶ Drehen Sie den Rotary Switch, bis der Programmpunkt »Pflegeeinstellungen (3/6)« angezeigt wird.

▶ Drücken Sie die Taste »Milchsystem-Spülung«.

»Milchsystem-Spülung«

▶ Drücken Sie die Taste »Sofort«.

▶ Drücken Sie die Taste »Speichern«.

Im Display erscheint kurz »Gespeichert«.

»Pflegeeinstellungen (3/6)«

P ▶ Drücken Sie die Taste P, um den Programmiermodus zu verlassen.

»Bitte wählen Sie Ihr Produkt:«

Wasserhärte einstellen

i Das Einstellen der Wasserhärte ist nicht möglich, wenn Sie die Filterpatrone CLARIS Blue verwenden und diese aktiviert haben.

Je härter das Wasser, desto häufiger muss die IMPRESSA entkalkt werden. Deshalb ist es wichtig, die richtige Wasserhärte einzustellen.

Die Wasserhärte kann stufenlos zwischen 1° dH und 30° dH eingestellt werden.

Beispiel: So ändern Sie die Wasserhärte von »16 °dH« auf »25 °dH«.

Voraussetzung: Im Display steht »Bitte wählen Sie Ihr Produkt:«.

- P** ▶ Drücken Sie die Taste P.
»Pflegestatus (1/6)«
-  ▶ Drehen Sie den Rotary Switch, bis der Programmpunkt »Pflegeeinstellungen (3/6)« angezeigt wird.
- ▶ Drücken Sie die Taste »Wasserhärte«.
»Wasserhärte«
- ▶ Drücken Sie die Tasten » < « oder » > «, um die Wasserhärte einzustellen.
- ▶ Drücken Sie die Taste »Speichern«.
Im Display erscheint kurz »Gespeichert«.
»Pflegeeinstellungen (3/6)«.
- P** ▶ Drücken Sie die Taste P, um den Programmiermodus zu verlassen.
»Bitte wählen Sie Ihr Produkt:«

Energiesparmodus

Im Programmpunkt »Geräteeinstellungen (4/6)« / »Energie sparen« kann ein Energiesparmodus (Energy Save Mode, E.S.M.®) dauerhaft eingestellt werden:

- »Aktiv«
 - Kurz nach der letzten Zubereitung heizt die IMPRESSA nicht mehr. Nach ca. 5 Minuten wird im Display die Meldung »Sparmodus« angezeigt.
 - Vor der Zubereitung einer Kaffeespezialität, Kaffeespezialität mit Milch sowie von Heißwasser muss das Gerät aufheizen.
- »Inaktiv«
 - Alle Kaffeespezialitäten, Kaffeespezialitäten mit Milch sowie Heißwasser können ohne Wartezeit zubereitet werden.

Beispiel: So ändern Sie den Energiesparmodus von »Aktiv« auf »Inaktiv«.

Voraussetzung: Im Display steht »Bitte wählen Sie Ihr Produkt:«.

- P** ▶ Drücken Sie die Taste P.
»Pflegestatus (1/6)«
-  ▶ Drehen Sie den Rotary Switch, bis der Programmpunkt »Geräteeinstellungen (4/6)« angezeigt wird.
 - ▶ Drücken Sie die Taste »Energie sparen«.
»Energie sparen«
 - ▶ Drücken Sie die Taste »Inaktiv«.
 - ▶ Drücken Sie die Taste »Speichern«.
Im Display erscheint kurz »Gespeichert«.
»Geräteeinstellungen (4/6)«
- P** ▶ Drücken Sie die Taste P, um den Programmiermodus zu verlassen.
»Bitte wählen Sie Ihr Produkt:«

Automatisches Ausschalten

Durch das automatische Ausschalten Ihrer IMPRESSA können Sie Energie sparen. Ist die Funktion aktiviert, schaltet sich Ihre IMPRESSA nach der letzten Aktion am Gerät automatisch nach der eingestellten Zeit aus.

Das automatische Ausschalten können Sie einstellen auf 15 Minuten, 30 Minuten oder 1–15 Stunden.

Voraussetzung: Im Display steht »Bitte wählen Sie Ihr Produkt:«.

- P** ▶ Drücken Sie die Taste P.
»Pflegestatus (1/6)«
-  ▶ Drehen Sie den Rotary Switch, bis der Programmpunkt »Geräteeinstellungen (4/6)« angezeigt wird.
 - ▶ Drücken Sie die Taste »Ausschalten nach«.
»Ausschalten nach«
 - ▶ Drücken Sie die Tasten » < « oder » > «, um die Einstellung zu ändern.
 - ▶ Drücken Sie die Taste »Speichern«.
Im Display erscheint kurz »Gespeichert«.
»Geräteeinstellungen (4/6)«
- P** ▶ Drücken Sie die Taste P, um den Programmiermodus zu verlassen.
»Bitte wählen Sie Ihr Produkt:«

Einheit Wassermenge

Sie können die Einheit der Wassermenge von »ml« auf »oz« ändern.

Beispiel: So ändern Sie die Einheit der Wassermenge von »ml« auf »oz«.

Voraussetzung: Im Display steht »Bitte wählen Sie Ihr Produkt.«.

- P ▶ Drücken Sie die Taste P.
 - »Pflegestatus (1/6)«
-  ▶ Drehen Sie den Rotary Switch, bis der Programmpunkt »Geräteeinstellungen (4/6)« angezeigt wird.
 - ▶ Drücken Sie die Taste »Einheiten«.
 - »Einheiten«
 - ▶ Drücken Sie die Taste »oz«.
 - ▶ Drücken Sie die Taste »Speichern«.
 - Im Display erscheint kurz »Gespeichert«.
 - »Geräteeinstellungen (4/6)«
- P ▶ Drücken Sie die Taste P, um den Programmiermodus zu verlassen.
 - »Bitte wählen Sie Ihr Produkt.«

Einstellungen auf Werkseinstellung zurücksetzen

Im Programmpunkt »Geräteeinstellungen (4/6)« / »Werkseinstellung« können Sie verschiedene Einstellungen auf Werkseinstellung zurücksetzen:

- »Gerät«
 - **Alle Kundeneinstellungen** (außer »Filter« und »Wasserhärte«) werden auf Werkseinstellung zurückgesetzt. Danach schaltet sich Ihre IMPRESSA aus.
- »Einzelprodukte«
 - Die Einstellungen (Wassermenge, Aroma, Temperatur etc.) jedes Produkts können **einzel**n auf Werkseinstellung zurückgesetzt werden. Das entsprechende Doppelprodukt wird ebenfalls auf Werkseinstellung zurückgesetzt.
- »Alle Produkte«
 - Die Einstellungen (Wassermenge, Aroma, Temperatur etc.) **aller Produkte** werden auf Werkseinstellung zurückgesetzt.
- »Displayeinstellungen«
 - Alle vorgenommenen Displayeinstellungen werden auf Werkseinstellung zurückgesetzt.

Beispiel: So stellen Sie die Werte von »Espresso« auf Werkseinstellung zurück.

Voraussetzung: Im Display steht »Bitte wählen Sie Ihr Produkt:«.

- P** ▶ Drücken Sie die Taste P.
»Pflegestatus (1/6)«
-  ▶ Drehen Sie den Rotary Switch, bis der Programmpunkt »Geräteeinstellungen (4/6)« angezeigt wird.
- ▶ Drücken Sie die Taste »Werkseinstellung«.
»Werkseinstellung«
- ▶ Drücken Sie die Taste »Einzelprodukte«.
»Einzelprodukte«
- ▶ Drücken Sie die Taste »Espresso«.
»Espresso« / »Wollen Sie das Produkt auf Werkseinstellung zurücksetzen?«
- ▶ Drücken Sie die Taste »Ja«.
Im Display erscheint kurz »Gespeichert«.
»Werkseinstellung«
- P** ▶ Drücken Sie die Taste P, um den Programmiermodus zu verlassen.
»Bitte wählen Sie Ihr Produkt:«

Sprache

In diesem Programmpunkt können Sie die Sprache Ihrer IMPRESSA einstellen.

- i** Haben Sie versehentlich eine Sprache gewählt, die Sie nicht verstehen, so können Sie das Gerät ganz einfach zurückstellen auf »English«: Drücken Sie die Taste P, um in den Programmiermodus zu gelangen. Wählen Sie mit dem Rotary Switch  den Programmpunkt »5/6« und drücken Sie dann die linke obere Taste.

Beispiel: So ändern Sie die Sprache von »Deutsch« auf »English«.

Voraussetzung: Im Display steht »Bitte wählen Sie Ihr Produkt:«.

- P ▶ Drücken Sie die Taste P.
»Pflegestatus (1/6)«
-  ▶ Drehen Sie den Rotary Switch, bis der Programmpunkt »Geräteeinstellungen (5/6)« angezeigt wird.
 - ▶ Drücken Sie die Taste »Sprachauswahl«.
»Sprachauswahl«
 - ▶ Drücken Sie die Taste »English«.
Im Display erscheint kurz »Saved«.
»Machine settings 2 (5/6)«
- P ▶ Drücken Sie die Taste P, um den Programmiermodus zu verlassen.
»Please select product:«

Hintergrundfarbe

In diesem Programmpunkt können Sie die Hintergrundfarbe des Displays Ihrer IMPRESSA einstellen.

Voraussetzung: Im Display steht »Bitte wählen Sie Ihr Produkt:«.

- P ▶ Drücken Sie die Taste P.
»Pflegestatus (1/6)«
 -  ▶ Drehen Sie den Rotary Switch, bis der Programmpunkt »Geräteeinstellungen (5/6)« angezeigt wird.
 - ▶ Drücken Sie die Taste »Hintergrundfarbe«.
»Hintergrundfarbe«
 - ▶ Drücken Sie die Tasten » < « oder » > «, um die Einstellung zu ändern.
 - ▶ Drücken Sie die Taste »Speichern«.
Im Display erscheint kurz »Gespeichert«.
»Geräteeinstellungen (5/6)«
 - P ▶ Drücken Sie die Taste P, um den Programmiermodus zu verlassen.
»Bitte wählen Sie Ihr Produkt:«
- i** Die gewählte Hintergrundfarbe ist nur im Display auf der Auswahlseite mit den Kaffeespezialitäten aktiv.

Informationen abfragen

Im Programmpunkt »**Informationen (6/6)**« können Sie folgende Informationen abfragen.

- »**Zubereitungszähler**«: Anzahl der zubereiteten Kaffeespezialitäten, Kaffeespezialitäten mit Milch sowie Heißwasser
- »**Pflegestatus**«: Pflegestatus und Anzahl der durchgeführten Pflegeprogramme (Reinigung, Entkalkung, Filterwechsel)
- »**Version**«: Software-Version

Voraussetzung: Im Display steht »**Bitte wählen Sie Ihr Produkt:**«.

- P** ▶ Drücken Sie die Taste P.
»**Pflegestatus (1/6)**«
-  ▶ Drehen Sie den Rotary Switch, bis der Programmpunkt »**Informationen (6/6)**« angezeigt wird.
- ▶ Drücken Sie die Taste »**Zubereitungszähler**«.
Die Anzahl der zubereiteten Produkte wird angezeigt.
 - ▶ Drücken Sie die Taste »**↑**«.
»**Informationen (6/6)**«
- P** ▶ Drücken Sie die Taste P, um den Programmiermodus zu verlassen.
»**Bitte wählen Sie Ihr Produkt:**«

5 Pflege

Ihre IMPRESSA verfügt über folgende integrierte Pflegeprogramme:

- Gerät spülen (»Kaffeespülung«)
- Cappuccino-Düse reinigen (»Milchsystem-Reinigung«)
- Filter wechseln (»Filterwechsel«) (nur wenn Filter aktiviert ist)
- Gerät reinigen (»Reinigung«)
- Gerät entkalken (»Entkalkung«) (nur wenn Filter nicht aktiviert ist)

i Führen Sie die Reinigung, die Entkalkung, die Spülung des Milchsystems oder den Filterwechsel durch, wenn Sie dazu aufgefordert werden.

i Durch Drücken der Taste P gelangen Sie zur Übersicht der Pflegeprogramme (»Pfleigestatus (1/6)«). Anhand des Balkens können Sie sehen, welches Pflegeprogramm verlangt wird. Sobald ein Balken vollständig rot ausgefüllt ist, verlangt Ihre IMPRESSA das jeweilige Pflegeprogramm.

i Sie werden von Ihrer IMPRESSA nicht aufgefordert, das Milchsystem zu reinigen. Führen Sie die Reinigung des Milchsystems aus hygienischen Gründen **täglich** durch, wenn Sie Milch zubereitet haben.

Gerät spülen



Sie können den Spülvorgang jederzeit manuell auslösen.

Voraussetzung: Im Display steht »Bitte wählen Sie Ihr Produkt:«.

- ▶ Stellen Sie ein Gefäß unter den Kaffeeauslauf.
 - P** ▶ Drücken Sie die Taste P.
 - »Pfleigestatus (1/6)«
 - ▶ Drücken Sie die Taste »Kaffeespülung«.
 - »Gerät spült.«, es fließt Wasser aus dem Kaffeeauslauf.
- Die Spülung stoppt automatisch. Im Display erscheint »Bitte wählen Sie Ihr Produkt:«.

Cappuccino-Düse spülen



Nach jeder Milchzubereitung verlangt die IMPRESSA eine Spülung des Milchsystems.

Voraussetzung: Im Display steht »Milchsystem spülen«.

- ▶ Stellen Sie ein Gefäß unter die Cappuccino-Düse.
- ▶ Drücken Sie den Rotary Switch.
»Das Milchsystem wird gespült.«, es fließt Wasser aus der Cappuccino-Düse.
Die Spülung stoppt automatisch, im Display erscheint »Bitte wählen Sie Ihr Produkt:«.

Cappuccino-Düse reinigen

Damit die Cappuccino-Düse immer einwandfrei funktioniert, müssen Sie diese **täglich** reinigen, wenn Sie Milch zubereitet haben. Sie werden von Ihrer IMPRESSA **nicht** aufgefordert, die Cappuccino-Düse zu reinigen.

VORSICHT

Schäden am Gerät und Rückstände im Wasser durch falsche Reiniger sind nicht auszuschließen.

- ▶ Verwenden Sie ausschließlich original JURA-Pflegeprodukte.

i Der JURA-Cappuccino-Reiniger ist im Fachhandel erhältlich.

Voraussetzung: Im Display steht »Bitte wählen Sie Ihr Produkt:«.

- P** ▶ Drücken Sie die Taste P.
»Pflegestatus (1/6)«
- ▶ Drücken Sie die Taste »Milchsystem-Reinigung«.
»Reiniger für Milchsystem-Reinigung«
- ▶ Füllen Sie ein Gefäß mit 250 ml frischem Wasser und geben Sie eine Dosierkappe des Cappuccino-Reinigers dazu.
- ▶ Tauchen Sie den Milchschauch in das Gefäß.
- ▶ Drehen Sie das Einstellrad der Cappuccino-Düse auf die Position Milchschaum ☐ oder Milch ☐.



- ▶ Stellen Sie ein weiteres Gefäß unter die Cappuccino-Düse.
- ▶ Drücken Sie die Taste »Weiter«.
»Das Milchsystem wird gereinigt.«, es fließt Wasser aus der Cappuccino-Düse.
»Wasser für Milchsystem-Reinigung«
- ▶ Spülen Sie das Gefäß gründlich aus, füllen Sie es mit 250 ml frischem Wasser und tauchen Sie den Milchschauch hinein.
- ▶ Leeren Sie das andere Gefäß und stellen Sie es wieder unter die Cappuccino-Düse.
- ▶ Drücken Sie die Taste »Weiter«.
»Das Milchsystem wird gereinigt.«, die Cappuccino-Düse und der Schlauch werden mit frischem Wasser gespült. Im Display erscheint »Bitte wählen Sie Ihr Produkt.«.

Cappuccino-Düse zerlegen und spülen



- ▶ Ziehen Sie die Cappuccino-Düse vorsichtig nach unten ab.
 - ▶ Demontieren Sie die Cappuccino-Düse in ihre Einzelteile.
 - ▶ Spülen Sie alle Teile der Cappuccino-Düse gründlich unter fließendem Wasser.
 - ▶ Setzen Sie die Cappuccino-Düse wieder zusammen.
- i** Achten Sie darauf, dass alle Einzelteile korrekt und fest zusammengesteckt sind, damit die Cappuccino-Düse optimal funktioniert.
- ▶ Stecken Sie sie fest auf das Anschlussstück.

Filter einsetzen und aktivieren

Ihre IMPRESSA muss nicht mehr entkalkt werden, wenn Sie die Filterpatrone CLARIS Blue verwenden. Wir empfehlen die Verwendung der Filterpatrone ab einer Wasserhärte von 10° dH. Kennen Sie die Wasserhärte des verwendeten Wassers nicht, können Sie diese zunächst ermitteln (siehe Kapitel 1 »Vorbereiten und in Betrieb nehmen – Wasserhärte ermitteln«).

Sollten Sie die Filterpatrone während der ersten Inbetriebnahme noch nicht aktiviert haben, können Sie dies nun im Folgenden tun.

- i** Führen Sie den Vorgang »Filter einsetzen« ohne Unterbrechung durch. So stellen Sie die optimale Funktion Ihrer IMPRESSA sicher.

Voraussetzung: Im Display steht »Bitte wählen Sie Ihr Produkt:«.

- P** ▶ Drücken Sie die Taste P.
»Pflegestatus (1/6)«
-  ▶ Drehen Sie den Rotary Switch, bis der Programmpunkt »Pflegeeinstellungen (3/6)« angezeigt wird.
- ▶ Drücken Sie die Taste »Filter«.
»Filter«
- ▶ Drücken Sie die Taste »Aktiv«.
- ▶ Drücken Sie die Taste »Speichern«.
Im Display erscheint kurz »Gespeichert«.
»Bitte setzen Sie den Filter ein.«
- ▶ Entnehmen Sie dem Welcome Pack die Verlängerung zur Filterpatrone.
- ▶ Stecken Sie die Verlängerung oben auf eine Filterpatrone CLARIS Blue.
- ▶ Entfernen Sie den Wassertank und leeren Sie ihn.
- ▶ Klappen Sie die Filterhalterung auf und setzen Sie die Filterpatrone mit leichtem Druck in den Wassertank ein.
- ▶ Schließen Sie die Filterhalterung. Sie rastet hörbar ein.



i Nach zwei Monaten ist die Wirkung des Filters erschöpft. Stellen Sie die Zeitdauer ein mithilfe der Datumsscheibe auf der Filterhalterung im Wassertank.

- ▶ Füllen Sie den Wassertank mit frischem, kaltem Wasser und setzen Sie ihn wieder ein.
- ▶ Stellen Sie ein Gefäß unter die Heißwasserdüse.
- ▶ Drücken Sie die Taste »Weiter«.
»Filter wird gespült.«, es fließt Wasser aus der Heißwasserdüse.



i Sie können die Filterspülung jederzeit unterbrechen; drücken Sie hierzu eine beliebige Taste. Drücken Sie den Rotary Switch , um die Filterspülung fortzusetzen.

i Das Wasser kann eine leichte Verfärbung aufweisen. Diese ist weder gesundheitsschädlich noch geschmacksbeeinträchtigend.

Die Filterspülung stoppt automatisch. Das Gerät heizt auf.
»Bitte wählen Sie Ihr Produkt:«
Ihre IMPRESSA ist wieder betriebsbereit.

Filter wechseln

- i** Nach dem Durchfluss von 50 Litern Wasser durch den Filter ist dessen Wirkung erschöpft. Ihre IMPRESSA verlangt einen Filterwechsel.
- i** Nach zwei Monaten ist die Wirkung des Filters erschöpft. Stellen Sie die Zeitdauer ein mithilfe der Datumsscheibe auf der Filterhalterung im Wassertank.
- i** Wenn die Filterpatrone CLARIS Blue nicht aktiviert ist im Programmiermodus, erscheint keine Aufforderung zum Filterwechsel.

Voraussetzung: Im Display steht »Filter wechseln«. Zusätzlich wird das Symbol  angezeigt.

- P**
- ▶ Drücken Sie die Taste P.
 - »Pflegestatus (1/6)«
 - ▶ Drücken Sie die Taste »Filterwechsel«.
 - »Filter wechseln«
 - ▶ Entfernen Sie den Wassertank und leeren Sie ihn.
 - ▶ Klappen Sie die Filterhalterung auf und entfernen Sie die alte Filterpatrone CLARIS Blue und die Verlängerung.
 - ▶ Stecken Sie die Verlängerung oben auf eine **neue** Filterpatrone.
 - ▶ Setzen Sie die Filterpatrone mit leichtem Druck in den Wassertank ein.
 - ▶ Schließen Sie die Filterhalterung. Sie rastet hörbar ein.
 - ▶ Füllen Sie den Wassertank mit frischem, kaltem Wasser und setzen Sie ihn wieder ein.



- ▶ Stellen Sie ein Gefäß (mind. 500 ml) unter die Heißwasserdüse.
- ▶ Drücken Sie die Taste »Weiter«.
 - »Filter wird gespült.«, es fließt Wasser aus der Heißwasserdüse.
- i** Sie können die Filterspülung jederzeit unterbrechen; drücken Sie hierzu eine beliebige Taste. Drücken Sie den Rotary Switch , um die Filterspülung fortzusetzen.
- i** Das Wasser kann eine leichte Verfärbung aufweisen. Diese ist weder gesundheitsschädlich noch geschmacksbeeinträchtigend.

Die Filterspülung stoppt nach ca. 500 ml automatisch. Das Gerät heizt auf. Im Display erscheint »Bitte wählen Sie Ihr Produkt.«.

Gerät reinigen

Nach 200 Zubereitungen oder 80 Einschaltspülungen verlangt die IMPRESSA eine Reinigung.

VORSICHT Schäden am Gerät und Rückstände im Wasser durch falsche Reiniger sind nicht auszuschließen.

- ▶ Verwenden Sie ausschließlich original JURA-Pflegeprodukte.

- i** Das Reinigungsprogramm dauert ca. 20 Minuten.
- i** Unterbrechen Sie das Reinigungsprogramm nicht. Die Reinigungsqualität wird dadurch beeinträchtigt.
- i** JURA-Reinigungstabletten sind im Fachhandel erhältlich.

Voraussetzung: Im Display steht »Gerät reinigen«. Zusätzlich wird das Symbol  angezeigt.

- P** ▶ Drücken Sie die Taste P.
 - »Pflegestatus (1/6)«
 - ▶ Drücken Sie die Taste »Reinigung«.
 - »Reinigung«
- i** Wenn Sie die Reinigung noch nicht starten wollen, drücken Sie die Taste »⬆«.
- ▶ Drücken Sie die Taste »Weiter«.
- »Restwasserschale leeren«
- ▶ Leeren Sie die Restwasserschale und den Kaffeesatzbehälter und setzen Sie diese wieder ein.
- »Bitte drücken Sie den Rotary Switch.«



- ▶ Stellen Sie je ein Gefäß unter den Kaffeeauslauf und unter die Cappuccino-Düse.
-  ▶ Drücken Sie den Rotary Switch.
 - »Gerät reinigt.«, es fließt Wasser aus dem Kaffeeauslauf.
 - Der Vorgang unterbricht, »Reinigungstablette einwerfen«.
 - ▶ Öffnen Sie die Abdeckung des Einfülltrichters für gemahlene Kaffee.



- ▶ Werfen Sie eine JURA-Reinigungstablette in den Einfülltrichter.
- ▶ Schließen Sie die Abdeckung des Einfülltrichters.
»Bitte drücken Sie den Rotary Switch.«
- ⊗ ▶ Drücken Sie den Rotary Switch.
»Gerät reinigt.«, es fließt mehrmals Wasser aus dem Kaffeeauslauf und der Cappuccino-Düse.
Der Vorgang unterbricht, »Restwasserschale leeren«.
- ▶ Leeren Sie die Restwasserschale und den Kaffeesatzbehälter und setzen Sie diese wieder ein.
Die Reinigung ist abgeschlossen. Ihre IMPRESSA ist wieder betriebsbereit.

Gerät entkalken

Die IMPRESSA verkalkt gebrauchsbedingt und verlangt automatisch eine Entkalkung. Die Verkalkung hängt vom Härtegrad Ihres Wassers ab.

⚠ VORSICHT

Reizungen durch Haut- und Augenkontakt mit dem Entkalkungsmittel sind nicht auszuschließen.

- ▶ Vermeiden Sie Haut- und Augenkontakt.
- ▶ Spülen Sie das Entkalkungsmittel mit klarem Wasser ab. Nach Augenkontakt Arzt aufsuchen.

VORSICHT

Schäden am Gerät und Rückstände im Wasser durch falsche Entkalkungsmittel sind nicht auszuschließen.

- ▶ Verwenden Sie ausschließlich original JURA-Pflegeprodukte.

VORSICHT

Bei Unterbrechung des Entkalkungsvorgangs sind Schäden am Gerät nicht auszuschließen.

- ▶ Führen Sie die Entkalkung komplett durch.

VORSICHT

Schäden an empfindlichen Flächen (z.B. Marmor) durch Kontakt mit dem Entkalkungsmittel sind nicht auszuschließen.

- ▶ Entfernen Sie Spritzer sofort.

- i** Das Entkalkungsprogramm dauert ca. 50 Minuten.
- i** JURA-Entkalkungstabletten sind im Fachhandel erhältlich.
- i** Wenn Sie eine Filterpatrone CLARIS Blue verwenden und diese aktiviert ist, erscheint keine Aufforderung zum Entkalken.

Voraussetzung: Im Display steht »Gerät entkalken«. Zusätzlich wird das Symbol  angezeigt.

- P** ▶ Drücken Sie die Taste P.
 »Pflegestatus (1/6)«
 ▶ Drücken Sie die Taste »Entkalkung«.
 »Entkalkung«

i Wenn Sie die Entkalkung noch nicht starten wollen, drücken Sie die Taste »⏪«.

- ▶ Drücken Sie die Taste »Weiter«.
 »Restwasserschale leeren«
 ▶ Leeren Sie die Restwasserschale und den Kaffeesatzbehälter und setzen Sie diese wieder ein.
 »Entkalkungsmittel in Wassertank«
 ▶ Entfernen Sie den Wassertank und leeren Sie ihn.
 ▶ Lösen Sie 3 JURA-Entkalkungstabletten in einem Gefäß vollständig in 500 ml Wasser auf. Dies kann einige Minuten dauern.
 ▶ Füllen Sie die Lösung in den leeren Wassertank und setzen Sie ihn ein.

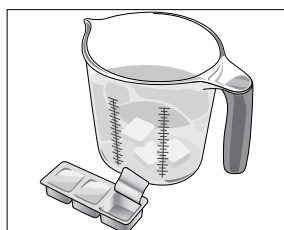

- »Bitte drücken Sie den Rotary Switch.«
 ▶ Entfernen Sie die Cappuccino-Düse.
 ▶ Stellen Sie je ein Gefäß unter das Anschlussstück der Cappuccino-Düse und unter die Heißwasserdüse.



- ▶ Drücken Sie den Rotary Switch.
 »Gerät entkalkt.«, es fließt mehrmals Wasser aus dem Anschlussstück der Cappuccino-Düse und aus der Heißwasserdüse.

Der Vorgang unterbricht, »Restwasserschale leeren«.

- ▶ Leeren Sie beide Gefäße.
 ▶ Leeren Sie die Restwasserschale und den Kaffeesatzbehälter und setzen Sie diese wieder ein.
 »Wassertank füllen«
 ▶ Entfernen Sie den Wassertank und spülen Sie ihn gründlich aus.
 ▶ Füllen Sie den Wassertank mit frischem, kaltem Wasser und setzen Sie ihn wieder ein.

»Bitte drücken Sie den Rotary Switch.«



- ▶ Setzen Sie die Cappuccino-Düse wieder auf.
- ▶ Stellen Sie je ein Gefäß unter die Cappuccino-Düse, den Kaffeeauslauf und unter die Heißwasserdüse.
- ▶ Drücken Sie den Rotary Switch.
 - »Gerät entkalkt.«, es fließt Wasser aus der Heißwasserdüse und aus der Cappuccino-Düse.
 - »Gerät heizt auf.«, »Gerät spült.«, es fließt Wasser aus dem Kaffeeauslauf.
 - Der Vorgang stoppt automatisch, »Restwasserschale leeren«.
- ▶ Leeren Sie die Restwasserschale und den Kaffeesatzbehälter und setzen Sie diese wieder ein.
 - Die Entkalkung ist abgeschlossen. Ihre IMPRESSA ist wieder betriebsbereit.

i Im Falle eines unvorhergesehenen Abbruchs des Entkalkungsvorgangs spülen Sie den Wassertank gründlich aus.

Bohnenbehälter reinigen

Kaffeebohnen können eine leichte Fettschicht aufweisen, die an den Wänden des Bohnenbehälters zurückbleibt. Diese Rückstände können das Kaffeeresultat negativ beeinflussen. Reinigen Sie deshalb von Zeit zu Zeit den Bohnenbehälter.

Voraussetzung: Im Display steht »Bohnenbehälter füllen«.

- ▶ Schalten Sie das Gerät mit der Taste Ein/Aus aus.
- ▶ Schalten Sie Ihr Gerät am Netzschalter aus.
- ▶ Öffnen Sie die Abdeckung des Bohnenbehälters und entfernen Sie den Aromaschutzdeckel.
- ▶ Reinigen Sie den Bohnenbehälter mit einem trockenen, weichen Tuch.
- ▶ Füllen Sie Kaffeebohnen in den Bohnenbehälter, schließen Sie den Aromaschutzdeckel sowie die Abdeckung des Bohnenbehälters.

Wassertank entkalken

Der Wassertank kann verkalken. Um eine einwandfreie Funktion zu gewährleisten, sollten Sie von Zeit zu Zeit den Wassertank entkalken.

- ▶ Entfernen Sie den Wassertank.
- ▶ Falls Sie eine Filterpatrone CLARIS Blue verwenden, entfernen Sie diese.
- ▶ Entkalken Sie den Tank mit einem handelsüblichen, milden Entkalkungsmittel nach Anleitung des Herstellers.
- ▶ Spülen Sie den Wassertank gründlich aus.
- ▶ Falls Sie eine Filterpatrone CLARIS Blue verwenden, setzen Sie diese wieder ein.
- ▶ Füllen Sie den Wassertank mit frischem, kaltem Wasser und setzen Sie ihn wieder ein.

6 Meldungen im Display

Meldung	Ursache/Folge	Maßnahme
»Wassertank füllen«	Der Wassertank ist leer. Keine Zubereitung möglich.	► Füllen Sie den Wassertank (siehe Kapitel 1 »Vorbereiten und in Betrieb nehmen – Wassertank füllen«).
»Kaffeessatzbehälter leeren«	Der Kaffeessatzbehälter ist voll. Keine Zubereitung möglich.	► Leeren Sie den Kaffeessatzbehälter und die Restwasserschale (siehe Kapitel 3 »Täglicher Betrieb – Tägliche Pflege«).
»Restwasserschale leeren«	Die Restwasserschale ist voll. Keine Zubereitung möglich.	► Leeren Sie die Restwasserschale und den Kaffeessatzbehälter. ► Reinigen und trocknen Sie die Metallkontakte hinten an der Restwasserschale.
»Restwasserschale fehlt«	Die Restwasserschale ist nicht richtig oder gar nicht eingesetzt. Keine Zubereitung möglich.	► Setzen Sie die Restwasserschale ein.
»Bitte drücken Sie den Rotary Switch.«	Die IMPRESSA verlangt eine Spülung oder die Fortsetzung eines gestarteten Pflegeprogramms.	► Drücken Sie den Rotary Switch, um die Spülung auszulösen oder um das Pflegeprogramm fortzusetzen.
»Bohnenbehälter füllen«	Der Bohnenbehälter ist leer. Keine Zubereitung möglich.	► Füllen Sie den Bohnenbehälter (siehe Kapitel 1 »Vorbereiten und in Betrieb nehmen – Bohnenbehälter füllen«).
»Milchsystem spülen«	Die IMPRESSA verlangt eine Spülung des Milchsystems.	► Drücken Sie den Rotary Switch, um die Spülung des Milchsystems auszulösen.
»Filter wechseln« oder »Jetzt Filter wechseln«	Die Wirkung der Filterpatrone ist erschöpft.	► Ersetzen Sie die Filterpatrone CLARIS Blue (siehe Kapitel 5 »Pflege – Filter wechseln«).
»Gerät reinigen« oder »Jetzt Gerät reinigen«	Die IMPRESSA fordert eine Reinigung.	► Führen Sie die Reinigung durch (siehe Kapitel 5 »Pflege – Gerät reinigen«).

Meldung	Ursache/Folge	Maßnahme
»Gerät entkalken« oder »Jetzt Gerät entkalken«	Die IMPRESSA fordert eine Entkalkung.	► Führen Sie die Entkalkung durch (siehe Kapitel 5 »Pflege – Gerät entkalken«).
»Zu wenig gemahlener Kaffee«	Es wurde zu wenig gemahlener Kaffee eingefüllt, die IMPRESSA bricht den Vorgang ab.	► Füllen Sie bei der nächsten Zubereitung mehr gemahlene Kaffee ein (siehe Kapitel 2 »Zubereitung – Gemahlener Kaffee«).

7 Störungen beheben

Problem	Ursache/Folge	Maßnahme
Bei der Zubereitung eines Latte macchiato entstehen nicht die typischen drei Schichten.	–	<ul style="list-style-type: none"> ▶ Drehen Sie das Einstellrad der Cappuccino-Düse ganz nach rechts auf Position Milchschaum . ▶ Ändern Sie im Programmiermodus die Dauer der Pause auf mindestens 30 Sekunden (siehe Kapitel 4 »Dauerhafte Einstellungen im Programmiermodus – Produkteinstellungen«).
Es entsteht zu wenig Schaum beim Aufschäumen von Milch oder Milch spritzt aus der Cappuccino-Düse.	Die Cappuccino-Düse ist verschmutzt.	<ul style="list-style-type: none"> ▶ Spülen und reinigen Sie die Cappuccino-Düse (siehe Kapitel 5 »Pflege – Gerät spülen«). ▶ Prüfen Sie, ob der Luftansaugstutzen der Cappuccino-Düse fehlt. ▶ Spülen Sie den Luftansaugstutzen oder tauschen Sie ihn aus. Im Welcome Pack ist ein Ersatz vorhanden.
Bei der Kaffeezubereitung fließt der Kaffee nur tropfenweise.	Der Kaffee bzw. der gemahlene Kaffee ist zu fein gemahlen und verstopft das System. Eventuell wurde die gleiche Filterpatrone mehrmals verwendet oder die Wasserhärte wurde nicht richtig eingestellt im Programmiermodus.	<ul style="list-style-type: none"> ▶ Stellen Sie das Mahlwerk gröber ein oder verwenden Sie gröber gemahlene Kaffee (siehe Kapitel 2 »Zubereitung – Mahlwerk einstellen«). ▶ Führen Sie eine Entkalkung durch (siehe Kapitel 5 »Pflege – Gerät entkalken«).
Wasserhärte kann nicht eingestellt werden.	Die Filterpatrone CLARIS Blue ist aktiviert.	▶ Deaktivieren Sie die Filterpatrone im Programmiermodus.
»Restwasserschale leeren« wird ständig angezeigt.	Die Metallkontakte der Restwasserschale sind verschmutzt oder nass.	▶ Reinigen und trocknen Sie die Metallkontakte hinten an der Restwasserschale.
»Wassertank füllen« wird trotz vollem Wassertank angezeigt.	Der Wassertankschwimmer ist verklemmt.	▶ Entkalken Sie den Wassertank (siehe Kapitel 5 »Pflege – Wassertank entkalken«).

Problem	Ursache/Folge	Maßnahme
Es kommt wenig bzw. kein Wasser oder Dampf aus der Cappuccino-Düse. Das Pumpgeräusch ist sehr leise.	Das Anschlussstück der Cappuccino-Düse kann verstopft sein durch Milchrückstände oder Kalksplitter, die sich während des Entkalkens gelöst haben.	<ul style="list-style-type: none"> ▶ Entfernen Sie die Cappuccino-Düse. ▶ Schrauben Sie das schwarze Anschlussstück ab mithilfe der Sechskantöffnung am Dosierlöffel für gemahlene Kaffee. ▶ Reinigen Sie das Anschlussstück gründlich. ▶ Schrauben Sie das Anschlussstück mit der Hand an. ▶ Ziehen Sie es mit der Sechskantöffnung am Dosierlöffel vorsichtig mit maximal einer Viertelumdrehung fest.
Mahlwerk macht sehr laute Geräusche.	Im Mahlwerk befinden sich Fremdkörper.	▶ Kontaktieren Sie den Kundendienst in Ihrem Land (siehe Kapitel 11 »JURA-Kontakte / Rechtliche Hinweise«).
»ERROR 2« wird angezeigt.	Wurde das Gerät längere Zeit Kälte ausgesetzt, ist aus Sicherheitsgründen das Aufheizen gesperrt.	▶ Wärmen Sie das Gerät bei Zimmertemperatur auf.
Andere »ERROR«-Meldungen werden angezeigt.	–	▶ Schalten Sie die IMPRESSA am Netzschalter aus. Kontaktieren Sie den Kundendienst in Ihrem Land (siehe Kapitel 11 »JURA-Kontakte / Rechtliche Hinweise«).

i Konnten die Störungen nicht behoben werden, kontaktieren Sie den Kundendienst in Ihrem Land (siehe Kapitel 11 »JURA-Kontakte / Rechtliche Hinweise«).

8 Transport und umweltgerechte Entsorgung

Transport / System leeren

Um die IMPRESSA beim Transport vor Frost zu schützen, muss das System geleert werden.

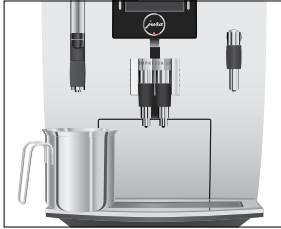

Voraussetzung: Im Display steht »Bitte wählen Sie Ihr Produkt.«.

- ▶ Ziehen Sie die Cappuccino-Düse vorsichtig nach unten ab.
- ▶ Stellen Sie ein Gefäß unter das Anschlussstück der Cappuccino-Düse.
- ▶ Drücken Sie die Taste »Milchportion«.
»Milchportion«, heißer Dampf tritt aus dem Anschlussstück.
- ▶ Entfernen Sie den Wassertank und leeren Sie ihn.
- ⌚ ▶ Drehen Sie den Rotary Switch, bis »60 Sek.« angezeigt wird. Es strömt so lange Dampf aus dem Anschlussstück, bis das System leer ist.
»Wassertank füllen«
- ⏻ ▶ Drücken Sie die Taste Ein/Aus. Die IMPRESSA ist ausgeschaltet.

Entsorgung

Bitte entsorgen Sie Altgeräte umweltgerecht.



Altgeräte enthalten wertvolle recyclingfähige Materialien, die einer Verwertung zugeführt werden sollten. Entsorgen Sie Altgeräte deshalb über geeignete Sammelsysteme.

9 Technische Daten

Spannung	220–240 V ~, 50 Hz
Leistung	1450 W
Konformitätszeichen	CE 
Energieverbrauch »Energie sparen« / »Aktiv«	ca. 4,1 Wh
Energieverbrauch »Energie sparen« / »Inaktiv«	ca. 10,6 Wh
Pumpendruck	statisch max. 15 bar
Fassungsvermögen Wassertank	2,1 l
Fassungsvermögen Bohnenbehälter	250 g
Fassungsvermögen Kaffeesatzbehälter	max. 16 Portionen
Kabellänge	ca. 1,1 m
Gewicht	11,1 kg
Maße (B × H × T)	28,5 × 34,2 × 43,3 cm

Hinweis für Prüfer (Wiederholungsprüfung nach DIN VDE 0701-0702): Der zentrale Erdungspunkt (ZEP) befindet sich an der Rückseite des Geräts unter dem JURA-Logo (JURA-Logo gegen den Uhrzeigersinn drehen).

10 Index

A

- Abdeckung
 - Bohnenbehälter 4
 - Wassertank 4
 - Zubehörfach 4
- Adressen 56
- Aromaschutzdeckel
 - Bohnenbehälter mit Aromaschutzdeckel 4
- Aufstellen
 - Gerät aufstellen 10
- Ausschalten
 - Automatisches Ausschalten 29
 - Gerät 23
- Automatisches Ausschalten 29

B

- Bestimmungsgemäße Verwendung 6
- Bohnenbehälter
 - Bohnenbehälter mit Aromaschutzdeckel 4
 - Füllen 10
 - Reinigen 43

C

- Cappuccino 18
- Cappuccino-Düse
 - Reinigen 35
 - Spülen 35

D

- Dauerhafte Einstellungen im Programmiermodus 24
- Display 5
- Displayeinstellungen 32
- Display, Meldungen 44
- Doppelprodukt 17
- Dosierlöffel für gemahlene Kaffee 4
- Drehknopf Mahlgradeinstellung 4
- Düse
 - Cappuccino-Düse 4

E

- Einfülltrichter
 - Einfülltrichter für gemahlene Kaffee 4
- Einheit Wassermenge 30

- Einschalten
 - Gerät 22
- Einstellungen
 - Dauerhafte Einstellungen im Programmiermodus 24
 - Pflegeeinstellungen 26
- Energiesparmodus 28
- Entkalken
 - Gerät 40
 - Wassertank 43
- Entsorgung 48
- Erste Inbetriebnahme 10
 - Mit Aktivierung der Filterpatrone 11
 - Ohne Aktivierung der Filterpatrone 13
- Espresso 17

F

- Fehler
 - Störungen beheben 46
- Filter
 - Einsetzen und aktivieren 36
 - Wechseln 38
- Filterpatrone CLARIS Blue
 - Einsetzen und aktivieren 36
 - Wechseln 38
- Füllen
 - Bohnenbehälter 10
 - Wassertank 15

G

- Gemahlener Kaffee 19
 - Dosierlöffel für gemahlene Kaffee 4
- Gerät
 - Aufstellen 10
 - Ausschalten 23
 - Einschalten 22
 - Entkalken 40
 - Reinigen 39
 - Spülen 34

H

- Heißwasser 21
- Heißwasserdüse 4
- Hintergrundfarbe 32
- Homepage 10
- Hotline 56

- I**
- Inbetriebnahme, Erste 10
 - Mit Aktivierung der Filterpatrone 11
 - Ohne Aktivierung der Filterpatrone 13
 - Informationen abfragen 33
 - Internet 10
- J**
- JURA
 - Internet 10
 - Kontakte 56
- K**
- Kaffee 17
 - Kaffeeauslauf
 - Höhen- und breitenverstellbarer Kaffeeauslauf 4
 - Kaffeersatzbehälter 4
 - Kontakte 56
 - Kundendienst 56
 - Kurzanleitung 10
- L**
- Latte macchiato 18
- M**
- Mahlgrad
 - Drehknopf Mahlgradeinstellung 4
 - Mahlwerk einstellen 21
 - Meldungen im Display 44
 - Milch
 - Milch anschließen 14
 - Milchschaum 18
 - Milchsystem-Reinigung
 - Cappuccino-Düse reinigen 35
 - Milchsystem-Spülung
 - Cappuccino-Düse spülen 35
 - Milch, Warme 18
- N**
- Netzkabel 4
 - Netzschalter 4
- P**
- Pflege 34
 - Tägliche Pflege 22
 - Pflegeeinstellungen 26
 - Probleme
 - Störungen beheben 46
 - Produkteinstellungen 25
 - Programmiermodus 24
 - Automatisches Ausschalten 29
 - Einheit Wassermenge 30
 - Einstellungen auf Werkseinstellung zurücksetzen 30
 - Energiesparmodus 28
 - Hintergrundfarbe 32
 - Informationen abfragen 33
 - Pflegeeinstellungen 26
 - Produkteinstellungen 25
 - Sprache 32
 - Wasserhärte einstellen 28
 - Pulverkaffee
 - Gemahlener Kaffee 19
- R**
- Reinigen
 - Bohnenbehälter 43
 - Cappuccino-Düse 35
 - Gerät 39
 - Restwasserschale 4
 - Rotary Switch 5
- S**
- Sicherheit 6
 - Sicherheitshinweise 6
 - Sprache 32
 - Spülen
 - Cappuccino-Düse 35
 - Gerät 34
 - Störungen beheben 46
 - Stromanschluss
 - Technische Daten 49
 - Symbolbeschreibung 3
 - System leeren 48
- T**
- Tassenplattform 4
 - Taste
 - Taste Ein/Aus 5
 - Taste P (Programmierung) 5
 - Technische Daten 49
 - Telefon 56
 - Transport 48
- W**
- Warme Milch 18
 - Wasserhärte
 - Wasserhärte einstellen 28
 - Wasserhärte ermitteln 14

10 Index

- Wassermenge dauerhaft der Tassengröße anpassen 20
- Wassertank 4
 - Entkalken 43
 - Füllen 15
- Werkseinstellung
 - Einstellungen auf Werkseinstellung zurücksetzen 30

Z

- Zubereitung 16, 18
 - Cappuccino 18
 - Espresso 17
 - Gemahlener Kaffee 19
 - Heißwasser 21
 - Kaffee 17
 - Latte macchiato 18
 - Milch 18
 - Zwei Kaffeespezialitäten 17
- Zwei Produkte 17

11 JURA-Kontakte / Rechtliche Hinweise

JURA Elektroapparate AG
Kaffeeweltstraße 10
CH-4626 Niederbuchsiten
Tel. +41 (0)62 38 98 233

@ Weitere Kontaktdaten für Ihr Land finden Sie online unter www.jura.com.

- Richtlinien** Das Gerät entspricht den folgenden Richtlinien:
- 2006/95/EG – Niederspannungsrichtlinie
 - 2004/108/EG – Elektromagnetische Verträglichkeit
 - 2009/125/EG – Energierichtlinie

Technische Änderungen Technische Änderungen vorbehalten. Die in dieser Bedienungsanleitung verwendeten Illustrationen sind stilisiert und zeigen nicht die Originalfarben des Geräts. Ihre IMPRESSA kann in Details abweichen.

Feedback Ihre Meinung ist uns wichtig! Nutzen Sie den Kontakt-Link unter www.jura.com.

Copyright Die Bedienungsanleitung enthält Informationen, die durch Copyright geschützt sind. Fotokopieren oder Übersetzen in eine andere Sprache ist ohne vorherige schriftliche Zustimmung durch die JURA Elektroapparate AG nicht zulässig.