

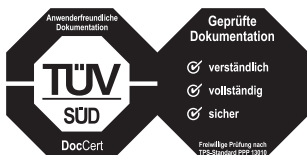

## Das Buch zur IMPRESSA S9 One Touch



Das »Buch zur IMPRESSA« wurde vom unabhängigen deutschen Prüfinstitut TÜV SÜD mit dem Prüfsiegel für Verständlichkeit, Vollständigkeit und Sicherheit ausgezeichnet.

# Bedienelemente











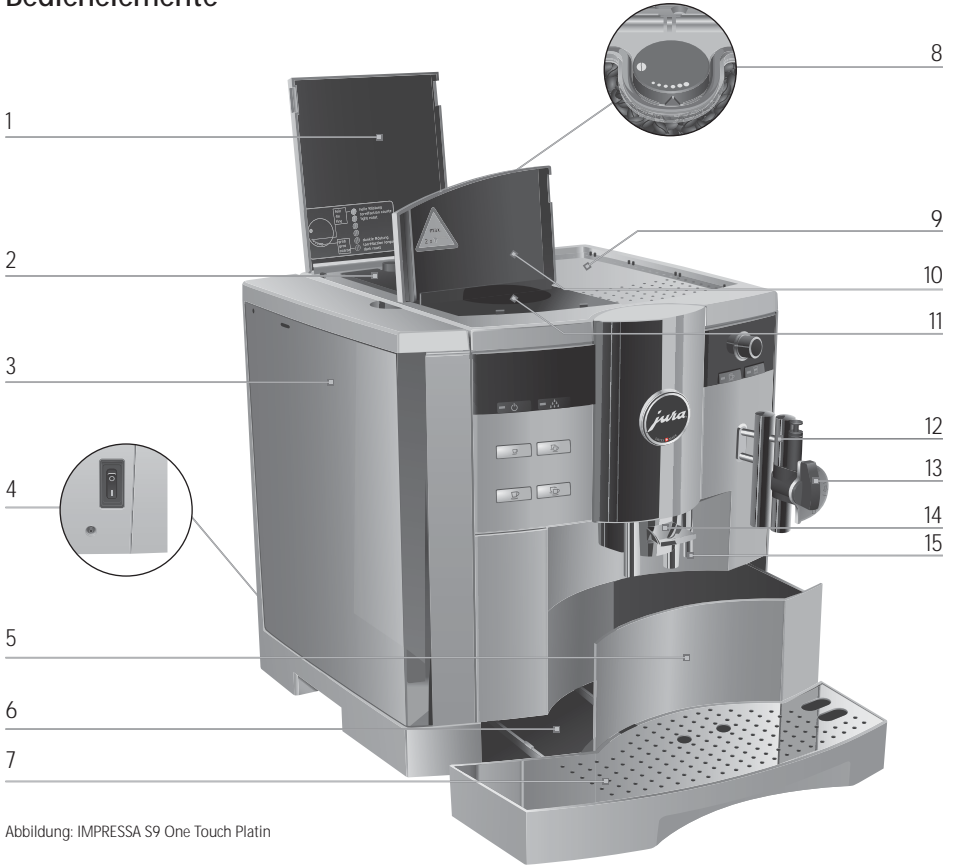

Abbildung: IMPRESSA S9 One Touch Platin









- |   |  |    |   |
|---|--|----|---|
| 1 | Abdeckung Bohnenbehälter                     | 9  | Tassenablage                                      |
| 2 | Bohnenbehälter mit Aromaschutzdeckel         | 10 | Abdeckung Einfülltrichter für vorgemahlene Kaffee |
| 3 | Wassertank mit Tragegriff                    | 11 | Einfülltrichter für vorgemahlene Kaffee           |
| 4 | Netzschalter und Netzkabel (Geräterückseite) | 12 | Connector System® für wechselbare Düsen           |
| 5 | Kaffeesatzbehälter                           | 13 | Profi-Cappuccino-Düse                             |
| 6 | Restwasserschale                             | 14 | Höhenverstellbarer Kaffeeauslauf                  |
| 7 | Tassenplattform                              | 15 | Heißwasserauslauf                                 |
| 8 | Drehknopf Mahlgradeinstellung                |    |   |



## Front links

- 1 Display
- 2 Abdeckung Rotary Switch
- 3  Rotary Switch
-  Taste Ein/Aus
-  Pfllegetaste
-  Taste 1 Espresso
-  Taste 2 Espresso
-  Taste 1 Kaffee
-  Taste 2 Kaffee
-  Taste Kaffee à la Carte
-  Taste Vorgemahlener Kaffee

## Front rechts

- 4  Selector
- 5  Profi-Cappuccino-Düse
- 6  Easy-Cappuccino-Düse
-  Symbol Heißwasser Portion
-  Symbol Heißwasser
-  Taste Cappuccino
-  Symbol Milch Portion
-  Symbol Milch
-  Taste Latte macchiato

Das Connector System® erlaubt die Verwendung unterschiedlicher Düsen. Diese sind im Fachhandel erhältlich.

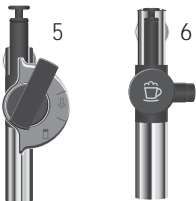

## Ihre IMPRESSA S9 One Touch

Bedienelemente	2
Bestimmungsgemäße Verwendung	6
Zu Ihrer Sicherheit	6
Das Buch zur IMPRESSA S9 One Touch	9
Symbolbeschreibung .....	9
<b>1 IMPRESSA S9 One Touch</b>	<b>10</b>
Connector System® .....	11
JURA im Internet.....	11
Knowledge Builder.....	11
<b>2 Vorbereiten und in Betrieb nehmen</b>	<b>12</b>
Aufstellen.....	12
Wassertank füllen.....	12
Bohnenbehälter füllen.....	12
Erste Inbetriebnahme.....	13
Filter einsetzen und aktivieren.....	14
Wasserhärte ermitteln und einstellen .....	15
Mahlwerk einstellen.....	17
Einschalten .....	18
Ausschalten .....	18
<b>3 Lernen Sie die Bedienmöglichkeiten kennen</b>	<b>19</b>
Zubereitung auf Knopfdruck.....	19
Einmalige Einstellungen vor und während der Zubereitung .....	20
Wassermenge dauerhaft der Tassengröße anpassen.....	21
Dauerhafte Einstellungen im Programmiermodus .....	22
Informationen und Pflegestatus abfragen .....	24
<b>4 Zubereitung auf Knopfdruck</b>	<b>26</b>
Espresso .....	26
Kaffee.....	27
Kaffee à la Carte.....	27
Latte macchiato, Cappuccino.....	28
Vorgemahlener Kaffee.....	29
Warme Milch und Milchschaum .....	30
Heißwasser .....	31
<b>5 Dauerhafte Einstellungen im Programmiermodus</b>	<b>32</b>
Produkte .....	32
Energiesparmodus (Energy Save Mode, E.S.M.®).....	34

Automatisches Ausschalten .....	35
Spülungen .....	36
Einstellungen auf Werkseinstellung zurücksetzen .....	37
Einheit Wassermenge .....	38
Sprache .....	39
<b>6</b> <b>Pflege</b> .....	<b>40</b>
Pflegetipps .....	40
Cappuccino-Düse reinigen .....	40
Gerät spülen .....	42
Cappuccino-Düse spülen .....	42
Profi-Cappuccino-Düse zerlegen und spülen .....	43
Easy-Cappuccino-Düse zerlegen und spülen .....	44
Gerät reinigen .....	44
Gerät entkalken .....	46
Filter wechseln .....	48
Bohnenbehälter reinigen .....	51
Wassertank entkalken .....	51
<b>7</b> <b>Meldungen im Display</b> .....	<b>52</b>
<b>8</b> <b>Störungen beheben</b> .....	<b>54</b>
<b>9</b> <b>Transport und umweltgerechte Entsorgung</b> .....	<b>56</b>
Transport / System leeren .....	56
Entsorgung .....	56
<b>10</b> <b>Technische Daten</b> .....	<b>57</b>
<b>Index</b> .....	<b>58</b>
<b>JURA-Kontakte / Rechtliche Hinweise</b> .....	<b>60</b>

## Bestimmungsgemäße Verwendung

Das Gerät ist für den privaten Hausgebrauch konzipiert und konstruiert. Es dient nur der Kaffeezubereitung und dem Erwärmen von Milch und Wasser. Jede andere Verwendung gilt als nicht bestimmungsgemäß. Die JURA Elektroapparate AG übernimmt keine Haftung für Folgen aus nicht bestimmungsgemäßer Verwendung.

Lesen und beachten Sie diese Anleitung vollständig vor Gebrauch des Geräts. Halten Sie dieses Buch zur IMPRESSA beim Gerät verfügbar und geben Sie es an nachfolgende Anwender weiter.

## Zu Ihrer Sicherheit



Lesen und beachten Sie die folgenden wichtigen Sicherheitshinweise sorgfältig.

So vermeiden Sie Lebensgefahr durch Stromschlag:

- Nehmen Sie nie ein Gerät mit Beschädigungen oder schadhaftem Netzkabel in Betrieb.
- Bei Hinweisen auf Beschädigungen, beispielsweise Schmorgeruch, trennen Sie das Gerät unverzüglich vom Netz und wenden Sie sich an den JURA-Service.
- Wenn das Netzkabel dieses Gerätes beschädigt wird, muss es entweder direkt bei JURA oder einer von JURA autorisierten Servicestelle repariert werden.
- Achten Sie darauf, dass sich die IMPRESSA und das Netzkabel nicht in der Nähe von heißen Oberflächen befinden.
- Achten Sie darauf, dass das Netzkabel nicht eingeklemmt wird oder an scharfen Kanten scheuert.
- Öffnen und reparieren Sie das Gerät niemals selbst. Nehmen Sie keine Veränderungen am Gerät vor, die nicht im Buch zur IMPRESSA beschrieben sind. Das Gerät enthält Strom führende Teile. Nach dem Öffnen besteht Lebensgefahr. Reparaturen dürfen ausschließlich von JURA autorisierten Servicestellen mit Originalersatz- und -zubehörteilen durchgeführt werden.

Verbrühungen und Verbrennungen an den Ausläufen und der Düse sind möglich:

- Stellen Sie das Gerät außerhalb der Reichweite von Kindern auf.

- Berühren Sie keine heißen Teile. Benutzen Sie die vorgesehenen Griffe.
- Achten Sie darauf, dass die jeweilige Düse richtig montiert und sauber ist. Bei nicht korrekter Montage oder Verstopfungen können sich die Düse oder Teile der Düse lösen.

Ein beschädigtes Gerät ist nicht sicher und kann Verletzungen und Brand verursachen. Um Schäden und damit mögliche Verletzungs- und Brandgefahren zu vermeiden:

- Lassen Sie das Netzkabel niemals lose herabhängen. Das Netzkabel kann zur Stolperfalle werden oder beschädigt werden.
- Schützen Sie die IMPRESSA vor Witterungseinflüssen wie Regen, Frost und direkter Sonneneinstrahlung.
- Tauchen Sie die IMPRESSA, die Kabel und Anschlüsse nicht in Wasser.
- Stellen Sie die IMPRESSA und ihre Einzelteile nicht in die Spülmaschine.
- Schalten Sie Ihre IMPRESSA vor Reinigungsarbeiten am Netzschalter aus. Wischen Sie die IMPRESSA stets feucht, aber niemals nass ab und schützen Sie sie vor dauerhaftem Spritzwasser.
- Das Gerät nur an Netzspannung gemäß Typenschild anschließen. Das Typenschild ist auf der Unterseite Ihrer IMPRESSA angebracht. Weitere technische Daten finden Sie im Kapitel 10 »Technische Daten«.
- Verwenden Sie ausschließlich original JURA-Pflegezubehör. Nicht von JURA ausdrücklich empfohlenes Zubehör kann die IMPRESSA beschädigen.
- Verwenden Sie keine mit Zusatzstoffen behandelten oder karamellisierten Kaffeebohnen.
- Füllen Sie den Wassertank ausschließlich mit kaltem, frischem Wasser.
- Schalten Sie das Gerät bei längerer Abwesenheit am Netzschalter aus.

## Wichtige Hinweise

Personen, einschließlich Kinder, die aufgrund ihrer

- physischen, sensorischen oder geistigen Fähigkeiten oder
- Unerfahrenheit oder Unkenntnis

nicht in der Lage sind, das Gerät sicher zu bedienen, dürfen das Gerät nicht ohne Aufsicht oder Anweisung durch eine verantwortliche Person nutzen.

Sicherheit im Umgang mit der Filterpatrone CLARIS:

- Bewahren Sie Filterpatronen für Kinder unerreichbar auf.
- Lagern Sie Filterpatronen trocken in der verschlossenen Verpackung.
- Schützen Sie Filterpatronen vor Hitze und direkter Sonnenstrahlung.
- Verwenden Sie keine beschädigten Filterpatronen.
- Öffnen Sie keine Filterpatronen.



## Das Buch zur IMPRESSA S9 One Touch

Sie halten das Buch zu Ihrer IMPRESSA S9 One Touch in der Hand. Es unterstützt Sie, Ihre IMPRESSA sicher, schnell und in der ganzen Vielfalt ihrer Möglichkeiten kennen zu lernen.

Kapitel 2 »Vorbereiten und in Betrieb nehmen« vermittelt Schritt für Schritt das Aufstellen und Vorbereiten der IMPRESSA.

Kapitel 3 »Lernen Sie die Bedienmöglichkeiten kennen« empfehlen wir Ihnen insbesondere in der Phase, in der Sie sich mit Ihrer IMPRESSA vertraut machen. Es lädt Sie ein, die Vielfalt der Möglichkeiten individuellen Kaffeegenusses aktiv zu erkunden.

Alle weiteren Kapitel dienen Ihnen zum gezielten Nachschlagen.

Nutzen Sie das Buch zur IMPRESSA S9 One Touch, werden Sie zum Profi der Zubereitung anregender Kaffeespezialitäten, werden Sie zum Barista!

Auf der JURA-Homepage ([www.jura.com](http://www.jura.com)) können Sie eine Kurzanleitung zu Ihrem Gerät herunterladen.

## Symbolbeschreibung

### Warnhinweise



**VORSICHT**

Beachten Sie stets die Informationen, die durch VORSICHT oder WARNUNG mit Warnpiktogramm gekennzeichnet sind. Das Signalwort **WARNUNG** weist Sie auf mögliche, schwere Verletzungen hin, das Signalwort **VORSICHT** auf mögliche, leichte Verletzungen.

**VORSICHT**

**VORSICHT** weist Sie auf Sachverhalte hin, die zu einer Beschädigung der Maschine führen können.

### Verwendete Symbole



**Hinweise** und Tipps, damit Ihnen der Umgang mit Ihrer IMPRESSA noch leichter fällt.



Verweise auf das **Online**-Angebot von JURA mit interessanten weiterführenden Informationen: [www.jura.com](http://www.jura.com)



**Handlungsaufforderung.** Hier werden Sie zu einer Aktion aufgefordert.

## 1 IMPRESSA S9 One Touch

### Kaffeeträume werden wahr

Das neue Flaggschiff der IMPRESSA-S-Linie begeistert durch Cappuccino und Latte macchiato auf Knopfdruck, ganz ohne Verschieben der Tasse. Im edlen Platinlook und mit überarbeitetem Design trifft das hochwertige Gerät exakt den Zeitgeist und strahlt Souveränität, Wertbeständigkeit und Kompetenz aus. Und diese Attribute stellt es mit jeder Kaffeespezialität, die Sie genießen, eindrücklich unter Beweis.



- **One Touch Cappuccino / Latte macchiato:** Ihre IMPRESSA S9 begeistert durch Cappuccino auf Knopfdruck, ganz ohne Verschieben der Tasse. Heißer Milchschaum, der in die Tasse fließt und sie langsam zu füllen beginnt. Dampf, der aufsteigt und in uns die Vorfreude auf eine köstliche Spezialität weckt. Duftender Kaffee, der sich mit der Milch vermählt und die Schaumkrone aufsteigen lässt. Das sind die Protagonisten eines Schauspiels der Sinnlichkeit – das Schauspiel vollendeter Kaffeezubereitung. Und ebenso einfach und sinnlich lässt sich ein Latte macchiato auf Knopfdruck zaubern.
  
- **Energiesparmodus (Energy Save Mode, E.S.M.®):** Die IMPRESSA S9 One Touch hilft Ihnen aktiv, Energie zu sparen. Durch die verschiedenen Stufen des Energiesparmodus lässt sich das Energiesparpotenzial ganz Ihren Genussgewohnheiten anpassen. Über den Hauptschalter kann das Gerät – zum Beispiel bei längeren Abwesenheiten – auch gänzlich vom Stromkreis getrennt werden.
  
- **Bedienphilosophie:** Durch einfaches Drehen und Drücken »navigieren« Sie zielsicher durch alle Bedien- und Programmierschritte. Die Rückmeldungen auf dem Klartext-/Grafikdisplay haben Sie dabei jederzeit im Blickfeld. Ihr persönlicher Geschmack steht ganz im Zentrum. Wählen Sie einfach Kaffeestärke, Wassermenge und Temperatur nach Ihren individuellen Präferenzen.



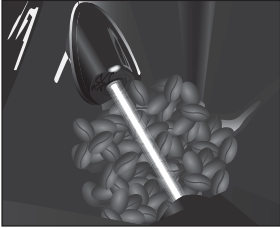

- **Profi-Technologie für zu Hause:** Die aktive Bohnenüberwachung Ihrer IMPRESSA S9 macht ein für alle Mal Schluss mit dem Geräusch leerdrehender Kaffeemühlen und mit halb gefüllten Tassen. Sie wird Ihnen immer rechtzeitig anzeigen, wenn Kaffeebohnen nachzufüllen sind. Der Füllstand des 280 g fassenden Bohnenbehälters wird stets optisch überwacht.

## Connector System®

Das Connector System® erlaubt die Verwendung verschiedener Cappuccino-Düsen:

- Profi-Cappuccino-Düse
  - Cappuccino / Latte macchiato
  - Warme Milch
- Easy-Cappuccino-Düse
  - Cappuccino / Latte macchiato

## JURA im Internet

Besuchen Sie uns im Internet.

- @ Unter [www.jura.com](http://www.jura.com) finden Sie interessante und aktuelle Informationen zu Ihrer IMPRESSA und rund um das Thema Kaffee.

## Knowledge Builder

Sie können Ihre IMPRESSA S9 One Touch spielerisch am Computer kennen lernen.

- @ Der Knowledge Builder steht Ihnen unter [www.jura.com](http://www.jura.com) zur Verfügung. Der interaktive Helfer LEO unterstützt Sie und erklärt Ihnen die Vorzüge und die Bedienung Ihrer IMPRESSA.

## 2 Vorbereiten und in Betrieb nehmen

Dieses Kapitel vermittelt Ihnen die notwendigen Informationen, um problemlos mit Ihrer IMPRESSA umzugehen. Sie bereiten Ihre IMPRESSA Schritt für Schritt für Ihren ersten Kaffeegenuss vor.

### Aufstellen

Bewahren Sie die Verpackung der IMPRESSA auf. Sie dient zum Schutz beim Transport.

Beachten Sie beim Aufstellen Ihrer IMPRESSA folgende Punkte:

- Stellen Sie die IMPRESSA auf eine waagerechte, gegen Wasser unempfindliche Fläche.
- Wählen Sie den Standort Ihrer IMPRESSA so, dass sie vor Überhitzung geschützt ist. Achten Sie darauf, dass die Lüftungsschlitze nicht abgedeckt werden.

### Wassertank füllen

Für den perfekten Kaffeegenuss empfehlen wir Ihnen, das Wasser täglich zu wechseln.

#### VORSICHT

---

Milch, Mineralwasser oder andere Flüssigkeiten können den Wassertank oder das Gerät beschädigen.

- ▶ Füllen Sie ausschließlich frisches, kaltes Wasser in den Wassertank.
- 
- ▶ Entfernen Sie den Wassertank und spülen Sie ihn mit kaltem Wasser aus.
  - ▶ Füllen Sie den Wassertank mit frischem, kaltem Wasser und setzen Sie ihn wieder ein.

### Bohnenbehälter füllen

Der Bohnenbehälter besitzt einen Aromaschutzdeckel. So bleibt das Aroma Ihrer Kaffeebohnen länger erhalten.

#### VORSICHT

---

Kaffeebohnen, die mit Zusatzstoffen (z.B. Zucker) behandelt sind, vorgemahlener sowie gefriergetrockneter Kaffee beschädigen das Mahlwerk.

- ▶ Füllen Sie ausschließlich Kaffeebohnen ohne Nachbehandlung in den Bohnenbehälter.
- 
- ▶ Öffnen Sie die Abdeckung des Bohnenbehälters und entfernen Sie den Aromaschutzdeckel.

- ▶ Entfernen Sie Verschmutzungen oder Fremdkörper, die sich eventuell im Bohnenbehälter befinden.
- ▶ Füllen Sie Kaffeebohnen in den Bohnenbehälter, schließen Sie den Aromaschutzdeckel sowie die Abdeckung des Bohnenbehälters.

## Erste Inbetriebnahme



Lebensgefahr durch Stromschlag bei Betrieb mit schadhaftem Netzkabel.

- ▶ Nehmen Sie nie ein Gerät mit schadhaftem Netzkabel in Betrieb.

**Voraussetzung:** Der Wassertank und der Bohnenbehälter sind gefüllt.



- ▶ Stecken Sie den Netzstecker in eine Netzsteckdose.
- ▶ Schalten Sie die IMPRESSA am Netzschalter auf der Geräterückseite ein.

Die Taste Ein/Aus  leuchtet (Stand-by).

- ▶ Drücken Sie die Taste Ein/Aus, um die IMPRESSA einzuschalten.

Im Display erscheint **SPRACHE DEUTSCH.**



- ▶ Öffnen Sie die Abdeckung des Rotary Switch.
- ▶ Drücken Sie den Rotary Switch, um die Sprache zu bestätigen.

Im Display erscheint kurz **GESPEICHERT ✓**, um die Einstellung zu bestätigen.

**SYSTEM FÜLLEN / PFLEGE DRÜCKEN**, die Pflegetaste  leuchtet.

- ▶ Stellen Sie je ein Gefäß unter den Heißwasserauslauf und unter die Düse.

- ▶ Drücken Sie die Pflegetaste.

**SYSTEM FÜLLT**, das System wird mit Wasser gefüllt, die Pflegetaste blinkt. Es erfolgt ein geringer Wasserauslauf aus der Düse und dem Heißwasserauslauf.

Der Vorgang stoppt automatisch, im Display erscheint kurz **WILLKOMMEN BEI JURA.**

**HEIZT AUF**



## 2 Vorbereiten und in Betrieb nehmen



### Filter einsetzen und aktivieren

- ▶ **PFLEGE DRÜCKEN**, die Pflgetaste ☸ leuchtet.
- ▶ Stellen Sie ein Gefäß unter den Kaffeeauslauf.
- ☸ ▶ Drücken Sie die Pflgetaste.  
Das Gerät spült, der Vorgang stoppt automatisch.  
Im Display erscheint **BITTE WAHLEN**, Ihre IMPRESSA ist betriebsbereit.
- ❗ **i** Konnte die Inbetriebnahme nicht korrekt und vollständig durchgeführt werden, kontaktieren Sie den Kundendienst in Ihrem Land (siehe »JURA-Kontakte / Rechtliche Hinweise«).

Ihre IMPRESSA muss nicht mehr entkalkt werden, wenn Sie die Filterpatrone CLARIS verwenden.

- @ Sie können den Vorgang »Filter einsetzen« auch online ausprobieren. Besuchen Sie unter [www.jura.com](http://www.jura.com) den Knowledge Builder.
- ❗ **i** Führen Sie den Vorgang »Filter einsetzen« ohne Unterbrechung durch. So stellen Sie die optimale Funktion Ihrer IMPRESSA sicher.

**Voraussetzung:** Im Display steht **BITTE WAHLEN**.

- ▶ Öffnen Sie die Abdeckung des Rotary Switch.
- 🕒 ▶ Drücken Sie den Rotary Switch **so lange**, bis im Display **PFLEGE** erscheint.
- 🕒 ▶ Drehen Sie den Rotary Switch, bis **FILTER NEIN** angezeigt wird.
- 🕒 ▶ Drücken Sie den Rotary Switch, um in den Programmpunkt einzusteigen.  
**FILTER NEIN**
- 🕒 ▶ Drehen Sie den Rotary Switch, bis **FILTER JA** angezeigt wird.
- 🕒 ▶ Drücken Sie den Rotary Switch, um die Einstellung zu bestätigen.  
Im Display erscheint kurz **GESPEICHERT** ✓, um die Einstellung zu bestätigen.

**FILTER EINSETZEN / PFLEGE DRÜCKEN**, die Pflgegetaste  leuchtet.

- ▶ Entnehmen Sie dem Welcome Pack eine Filterpatrone CLARIS und die Verlängerung zur Filterpatrone.
- ▶ Stecken Sie die Verlängerung oben auf die Filterpatrone.
- ▶ Entfernen Sie den Wassertank und leeren Sie ihn.
- ▶ Klappen Sie die Patronenhalterung auf und setzen Sie die Filterpatrone mit leichtem Druck in den Wassertank ein.
- ▶ Schließen Sie die Patronenhalterung. Sie rastet hörbar ein.
- ▶ Füllen Sie den Wassertank mit frischem, kaltem Wasser und setzen Sie ihn wieder ein.

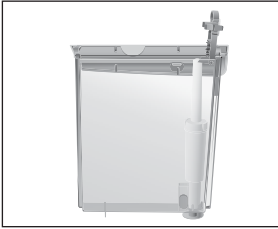

- ▶ Stellen Sie ein Gefäß (mind. 500 ml) unter die Düse.

**i** Falls Sie die **Profi-Cappuccino-Düse** verwenden, stellen Sie den Wahlhebel der Düse auf die Position Dampf .

-  ▶ Drücken Sie die Pflgegetaste.

**FILTER SPÜLT**, es erfolgt ein Wasserauslauf bei der Düse.

**i** Sie können die Filterspülung jederzeit unterbrechen, drücken Sie hierzu eine beliebige Taste.

**i** Das Wasser kann eine leichte Verfärbung aufweisen. Diese ist weder gesundheitsschädlich noch geschmacksbeeinträchtigend.

Die Filterspülung stoppt nach ca. 500 ml automatisch. Im Display erscheint **BITTE WAHLEN**. Der Filter ist aktiviert.

## Wasserhärte ermitteln und einstellen

Je härter das Wasser, desto häufiger muss die IMPRESSA entkalkt werden. Deshalb ist es wichtig, die Wasserhärte einzustellen.

Die Wasserhärte kann stufenlos zwischen 1°dH und 30°dH eingestellt werden. Sie kann auch inaktiv gesetzt werden, d.h., die IMPRESSA meldet nicht, wann sie entkalkt werden muss.

**i** Das Einstellen der Wasserhärte ist nicht möglich, wenn Sie die Filterpatrone CLARIS verwenden und diese aktiviert haben.







Mit dem im Lieferumfang enthaltenen Aquadur®-Teststäbchen können Sie die Wasserhärte ermitteln.

- ▶ Halten Sie das Stäbchen kurz (eine Sekunde) unter fließendes Wasser. Schütteln Sie das Wasser ab.
- ▶ Warten Sie ca. eine Minute.
- ▶ Lesen Sie den Wasserhärtegrad anhand der Verfärbungen des Aquadur®-Teststäbchens und der Beschreibung auf der Verpackung ab.

Sie können jetzt die Wasserhärte einstellen.

**Beispiel:** So ändern Sie die Wasserhärte von **16 °dH** auf **25 °dH**.

**Voraussetzung:** Im Display steht **BITTE WAHLEN**.

- ▶ Öffnen Sie die Abdeckung des Rotary Switch.
-  ▶ Drücken Sie den Rotary Switch **so lange**, bis **PFLEGE** erscheint.
-  ▶ Drehen Sie den Rotary Switch, bis **HÄRTE 16 °dH** angezeigt wird.
-  ▶ Drücken Sie den Rotary Switch, um in den Programmpunkt einzusteigen.  
**16 °dH**
-  ▶ Drehen Sie den Rotary Switch, bis **25 °dH** angezeigt wird.
-  ▶ Drücken Sie den Rotary Switch, um die Einstellung zu bestätigen.  
Im Display erscheint kurz **GESPEICHERT ✓**.  
**HÄRTE 25 °dH**
-  ▶ Drehen Sie den Rotary Switch, bis **EXIT** angezeigt wird.
-  ▶ Drücken Sie den Rotary Switch, um den Programmiermodus zu verlassen.  
Im Display erscheint **BITTE WAHLEN**.



## Mahlwerk einstellen

### VORSICHT

Sie können das Mahlwerk stufenlos dem Röstgrad Ihres Kaffees anpassen.

---

Wenn Sie den Mahlgrad bei ruhendem Mahlwerk einstellen, sind Schäden am Drehknopf Mahlgradeinstellung nicht auszuschließen.

- ▶ Verstellen Sie den Mahlgrad nur bei laufendem Mahlwerk.
- 

Die richtige Einstellung des Mahlgrades erkennen Sie daran, dass der Kaffee gleichmäßig aus dem Kaffeeauslauf fließt. Zudem entsteht eine feine, dichte Crema.

Wir empfehlen:

- Für eine helle Röstung eine feine Einstellung des Mahlgrades.
- Ist der Mahlgrad **zu fein** eingestellt, fließt der Kaffee nur tropfenweise aus dem Kaffeeauslauf.
- Für eine dunkle Röstung eine grobe Einstellung des Mahlgrades.
- Bei einem **zu groben** Mahlgrad fließt der Kaffee zu schnell aus dem Kaffeeauslauf.

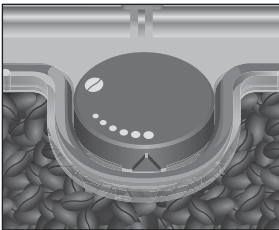
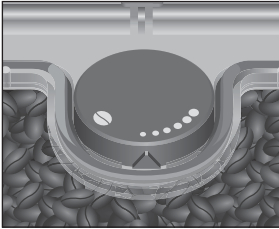

**Beispiel:** So ändern Sie den Mahlgrad **während** der Zubereitung von einem Kaffee.

- ▶ Öffnen Sie die Abdeckung des Bohnenbehälters.
- ▶ Stellen Sie eine Tasse unter den Kaffeeauslauf.
- ☞ ▶ Drücken Sie die Taste 1 Kaffee.  
Das Mahlwerk startet, im Display erscheint **1 KAFFEE**.
- ▶ Stellen Sie den Drehknopf Mahlgradeinstellung in die gewünschte Position, **während** das Mahlwerk läuft.  
Der Kaffee wird zubereitet, der Mahlgrad ist eingestellt.

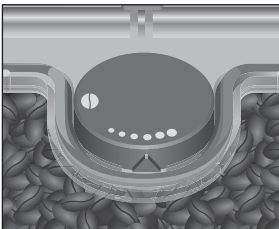

## Einschalten

Beim Einschalten der IMPRESSA wird der Spülvorgang automatisch verlangt, er wird durch Drücken der Pflgetaste ausgelöst.

Im Programmiermodus haben Sie die Möglichkeit, diese Einstellung zu ändern, sodass das Gerät die Einschaltspülung automatisch auslöst (siehe Kapitel 5 »Dauerhafte Einstellungen im Programmiermodus – Spülungen«).

**Voraussetzung:** Ihre IMPRESSA ist am Netzschalter eingeschaltet, die Taste Ein/Aus  leuchtet.

-  ▶ Drücken Sie die Taste Ein/Aus, um die IMPRESSA einzuschalten.

Im Display erscheint kurz **WILLKOMMEN BEI JURA.  
HEIZT AUF**

**PFLEGE DRÜCKEN**, die Pflgetaste  leuchtet.

- ▶ Stellen Sie ein Gefäß unter den Kaffeeauslauf.

-  ▶ Drücken Sie die Pflgetaste.

Das Gerät spült, der Vorgang stoppt automatisch.

Im Display erscheint **BITTE WAHLEN**, Ihre IMPRESSA ist betriebsbereit.



## Ausschalten

Wenn Sie Ihre IMPRESSA ausschalten, werden die Ausläufe gespült, bei denen eine Kaffeespezialität oder Milch zubereitet wurde.

- ▶ Stellen Sie je ein Gefäß unter den Kaffeeauslauf und unter die Düse.

-  ▶ Drücken Sie die Taste Ein/Aus.

Im Display erscheint **GERÄT SPÜLT**, der Kaffeeauslauf wird gespült.

**AUSLAUF RECHTS / PFLEGE DRÜCKEN**.

-  ▶ Drücken Sie die Pflgetaste.

**GERÄT SPÜLT**, der rechte Kaffeeauslauf wird gespült.

Die IMPRESSA ist ausgeschaltet, die Taste Ein/Aus  leuchtet.

-  Beim Ausschalten Ihrer IMPRESSA kann es vorkommen, dass ein Zischen hörbar ist. Dies ist systembedingt und hat keinen Einfluss auf das Gerät.



## 3 Lernen Sie die Bedienmöglichkeiten kennen

Die IMPRESSA bereitet Ihnen auf Knopfdruck eine exzellente Kaffee- oder Milchspezialität zu. Darüber hinaus haben Sie die Möglichkeit, Kaffeestärke und -temperatur sowie die Wassermenge Ihren individuellen Wünschen anzupassen.

In diesem Kapitel lernen Sie an Hand von Beispielen alle Bedienmöglichkeiten kennen. Um sich mit Ihrer IMPRESSA vertraut zu machen, empfehlen wir Ihnen, die Angebote dieses Kapitels einmal aktiv zu nutzen. Es lohnt sich.

Lernen Sie die folgenden Bedienmöglichkeiten kennen:

- Zubereitung auf Knopfdruck
- Einmalige Einstellungen **vor** und **während** der Zubereitung
- Wassermenge dauerhaft der Tassengröße anpassen
- Dauerhafte Einstellungen im Programmiermodus

**i** Während eine Kaffee- oder Milchspezialität sowie Heißwasser zubereitet wird, können Sie die Zubereitung jederzeit stoppen. Drücken Sie hierzu eine beliebige Taste.

@ Wenn Sie es bevorzugen, Ihre IMPRESSA spielerisch am Computer kennen zu lernen, so steht Ihnen das interaktive Lernprogramm Knowledge Builder unter [www.jura.com](http://www.jura.com) zur Verfügung.

### Zubereitung auf Knopfdruck

Bereiten Sie Ihre favorisierte Kaffeespezialität auf Knopfdruck zu. Die Zubereitung aller Kaffeespezialitäten folgt diesem Muster.

**Beispiel:** So bereiten Sie **einen** Kaffee zu.

**Voraussetzung:** Im Display steht **BITTE WAHLEN**.

- ▶ Stellen Sie eine Tasse unter den Kaffeeauslauf.
- ▶ Drücken Sie die Taste 1 Kaffee.  
**i** **KAFFEE** und die voreingestellte Kaffeestärke wird angezeigt.

Die voreingestellte Wassermenge fließt in die Tasse. Die Zubereitung stoppt automatisch, im Display erscheint kurz **BITTE SCHÖN**. Danach wird **BITTE WAHLEN** angezeigt.



## Einmalige Einstellungen vor und während der Zubereitung

### Kaffeestärke vor der Zubereitung ändern





### Wassermenge während der Zubereitung ändern

**i** **Zwei Kaffee** bereiten Sie entsprechend zu, indem Sie zwei Tassen unter den Kaffeeauslauf stellen und die Taste 2 Kaffee  drücken.







Sie haben die Möglichkeit, verschiedene Einstellungen vor und während der Zubereitung vorzunehmen. Diese einmaligen Einstellungen folgen immer dem gleichen Muster und werden nicht gespeichert.

Sie können die **Kaffeestärke** von **Kaffee à la Carte** vor der Zubereitung ändern. Folgende Kaffeestärken können gewählt werden:

-  (leicht)
-  (mild)
-  (normal)
-  (stark)
-  (extra)

**Beispiel:** So bereiten Sie einen **starken** Kaffee à la Carte zu.

**Voraussetzung:** Im Display steht **BITTE WÄHLEN**.

- ▶ Stellen Sie eine Tasse unter den Kaffeeauslauf.
- ▶ Öffnen Sie die Abdeckung des Rotary Switch.
-  ▶ Drücken Sie die Taste Kaffee à la Carte.  
**A LA CARTE** und die voreingestellte Kaffeestärke werden angezeigt
-  ▶ Drehen Sie den Rotary Switch, bis **A LA CARTE ** angezeigt wird.
-  ▶ Drücken Sie den Rotary Switch, **während** **A LA CARTE ** angezeigt wird.  
**A LA CARTE **, die voreingestellte Wassermenge fließt in die Tasse. Die Zubereitung stoppt automatisch, im Display erscheint kurz **BITTE SCHÖN**. Danach wird **BITTE WÄHLEN** angezeigt.

Die voreingestellte **Wassermenge** aller Kaffeeprodukte können Sie während des Brühvorgangs durch Drehen des Rotary Switch verändern.

**Beispiel:** So bereiten Sie einen Kaffee mit **110 ML** zu.

**Voraussetzung:** Im Display steht **BITTE WÄHLEN**.

- ▶ Stellen Sie eine Tasse unter den Kaffeeauslauf.



## Wassermenge dauerhaft der Tassengröße anpassen

- ▶ Öffnen Sie die Abdeckung des Rotary Switch.
- ☞ ▶ Drücken Sie die Taste 1 Kaffee.  
1 KAFFEE und die voreingestellte Kaffeestärke werden angezeigt. Der Brühvorgang startet und der Kaffee fließt in die Tasse.
- ⦿ ▶ Drehen Sie den Rotary Switch **während** des Brühvorgangs, bis 1 KAFFEE 110 ML angezeigt wird.  
Die eingestellte Wassermenge fließt in die Tasse. Die Zubereitung stoppt automatisch, im Display erscheint kurz BITTE SCHÖN. Danach wird BITTE WÄHLEN angezeigt.

Sie können die Wassermenge aller Kaffeespezialitäten, Cappuccino, Latte macchiato, Heißwasser Portion und Milch Portion, ganz einfach und dauerhaft an die Tassengröße anpassen. Wie im folgenden Beispiel stellen Sie die Wassermenge einmal ein. Bei allen weiteren Zubereitungen fließt diese Menge aus.

Die dauerhafte Anpassung der Wassermenge an die Tassengröße folgt immer diesem Muster.

**Beispiel:** So stellen Sie die Wassermenge für einen Espresso **dauerhaft** ein.

**Voraussetzung:** Im Display steht BITTE WÄHLEN.

- ▶ Stellen Sie eine Espressotasse unter den Kaffeeauslauf.
- ☞ ▶ Drücken und **halten** Sie die Taste 1 Espresso.  
1 ESPRESSO und die Kaffeestärke wird angezeigt.
- ☞ ▶ **Halten** Sie die Taste Espresso **weiter gedrückt**, bis GENUG KAFFEE? erscheint.
- ☞ ▶ **Lassen** Sie die Taste 1 Espresso **los**.  
Die Kaffeezubereitung startet und der Espresso fließt in die Tasse.
- ▶ Drücken Sie eine beliebige Taste, sobald sich genügend Espresso in der Tasse befindet.  
Die Zubereitung stoppt. Im Display erscheint kurz GESPEICHERT ✓. Die eingestellte Wassermenge für einen Espresso ist dauerhaft gespeichert. Im Display erscheint BITTE WÄHLEN.

**i** Sie können diese Einstellung jederzeit ändern, indem Sie den Vorgang wiederholen.



## Dauerhafte Einstellun- gen im Programmier- modus

Ihre IMPRESSA können Sie ganz einfach auf die persönlichen Kaffee- sorten und -spezialitäten abstimmen. Durch einfaches Drehen und Drücken des Rotary Switch navigieren Sie durch die übersichtlichen Programmschritte und speichern die gewünschten Einstellungen dauerhaft.

Sie können mit dem Rotary Switch folgende Einstellungen dauer- haft vornehmen:









Programmpunkt	Unterpunkt	Erläuterung
PFLEGE	CAPPUCCINO REINIGEN, GERÄT SPÜLEN, CAPPUCCINO SPÜLEN, GERÄT REINIGEN, GERÄT ENTKALKEN, FILTER WECHSELN	<ul style="list-style-type: none"> <li>▶ Wählen Sie das gewünschte Pflegeprogramm aus.</li> </ul> <p>Wenn Sie keine Aktion ausführen, wird der Programmiermodus im Programmpunkt PFLEGE nach ca. fünf Sekunden automatisch verlassen.</p>
PRODUKTE	PRODUKT WÄHLEN	<ul style="list-style-type: none"> <li>▶ Wählen Sie Ihre Einstellungen für die Kaffee- und Milchspezialitäten sowie Heißwasser.</li> </ul>
FILTER	FILTER JA FILTER NEIN	<ul style="list-style-type: none"> <li>▶ Wählen Sie, ob Sie Ihre IMPRESSA mit oder ohne Filterpatrone CLARIS betreiben.</li> </ul>
HARTE (wird nur angezeigt, wenn Filter nicht aktiviert ist)	HARTE INAKTIV, 1 ° JH – 30 ° JH	<ul style="list-style-type: none"> <li>▶ Stellen Sie die Wasserhärte ein.</li> </ul>
ENERGIE SPAREN	SPAREN NEIN, SPAREN STUFE 1, SPAREN STUFE 2	<ul style="list-style-type: none"> <li>▶ Wählen Sie einen Energiesparmodus.</li> </ul>
AUS NACH	0,5 STD – 15 STD	<ul style="list-style-type: none"> <li>▶ Stellen Sie ein, nach wie vielen Stunden sich die IMPRESSA automatisch ausschaltet.</li> </ul>
SPÜLUNGEN	STARTSPÜL., CAPPUCCINO SPÜL.	<ul style="list-style-type: none"> <li>▶ Stellen Sie ein, ob die Einschaltspülung manuell ausgelöst werden muss oder automa- tisch ausgelöst wird.</li> <li>▶ Stellen Sie ein, ob die Aufforderung zur Cappuccino-Spülung sofort oder 10 Minuten nach der Zubereitung einer Milchspezialität erfolgen soll.</li> </ul>

Programmpunkt	Unterpunkt	Erläuterung
RESET	EINZELPROD., ALLE PROD., WERKSEINS, SYST.LEER.	▶ Stellen Sie die dauerhaft eingestellten Werte aller Produkte auf Werkseinstellung zurück.
INFORMATION		▶ Behalten Sie den Überblick über alle zubereiteten Kaffee- und Milchspezialitäten und rufen Sie den Pflegestatus ab.
ANZEIGE	ML/OZ	▶ Wählen Sie die Einheit der Wassermenge.
SPRACHE		▶ Wählen Sie Ihre Sprache.
EXIT		▶ Verlassen Sie den Programmiermodus.



Die Einstellungen im Programmiermodus folgen immer dem gleichen Muster.

**Beispiel:** So ändern Sie die Kaffeestärke von 1 Espresso von  (stark) auf  (normal).

**Voraussetzung:** Im Display steht **BITTE WÄHLEN.**

- ▶ Öffnen Sie die Abdeckung des Rotary Switch.
-  ▶ Drücken Sie den Rotary Switch **so lange**, bis **PFLEGE** erscheint.
-  ▶ Drehen Sie den Rotary Switch, bis **PRODUKTE** angezeigt wird.
-  ▶ Drücken Sie den Rotary Switch, um in den Programmpunkt einzusteigen.  
**PRODUKT WÄHLEN**
- i** Im nächsten Schritt wählen Sie die Taste des Produkts, für das Sie die Einstellung vornehmen wollen. Hierbei wird kein Produkt zubereitet.
-  ▶ Drücken Sie die Taste 1 Espresso.  
**WASSER 45 ML**
-  ▶ Drehen Sie den Rotary Switch, bis **AROMA ** angezeigt wird.
-  ▶ Drücken Sie den Rotary Switch, um in den Programmpunkt einzusteigen.  
**STARK **

### 3 Lernen Sie die Bedienmöglichkeiten kennen

- ⦿ ▶ Drehen Sie den Rotary Switch, bis **NORMAL**  angezeigt wird.
- ⦿ ▶ Drücken Sie den Rotary Switch, um die Einstellung zu bestätigen.  
Im Display erscheint kurz **GESPEICHERT ✓**.  
**AROMA** 
- ⦿ ▶ Drehen Sie den Rotary Switch, bis **EXIT** angezeigt wird.
- ⦿ ▶ Drücken Sie den Rotary Switch, um den Programmpunkt zu verlassen.  
**PRODUKT WÄHLEN**
- ⦿ ▶ Drehen Sie den Rotary Switch, bis **EXIT** angezeigt wird.
- ⦿ ▶ Drücken Sie den Rotary Switch, um den Programmpunkt zu verlassen.  
**PRODUKTE**
- ⦿ ▶ Drehen Sie den Rotary Switch, bis **EXIT** angezeigt wird.
- ⦿ ▶ Drücken Sie den Rotary Switch, um den Programmiermodus zu verlassen.  
**BITTE WÄHLEN**

### Informationen und Pflegestatus abfragen

Im Programmpunkt **INFORMATION** können Sie folgende Informationen abfragen:

- Anzahl der zubereiteten Kaffee- und Milchspezialitäten sowie Heißwasser
- Pflegestatus und Anzahl der durchgeführten Pflegeprogramme (Reinigung, Entkalkung, Filterwechsel, Cappuccino-Reinigung)
- Software-Version

**Voraussetzung:** Im Display steht **BITTE WÄHLEN**.

- ▶ Öffnen Sie die Abdeckung des Rotary Switch.
- ⦿ ▶ Drücken Sie den Rotary Switch **so lange**, bis **PFLEGE** erscheint.
- ⦿ ▶ Drehen Sie den Rotary Switch, bis **INFORMATION** angezeigt wird.
- ⦿ ▶ Drücken Sie den Rotary Switch, um in den Programmpunkt einzusteigen.  
**TOTAL**, die Gesamtanzahl aller zubereiteten Kaffee- und Milchspezialitäten wird angezeigt.



- ⌚ ▶ Drehen Sie den Rotary Switch, um weitere Informationen abzufragen.
  
- i** Zusätzlich zur Anzahl durchgeführter Pflegeprogramme kann der jeweilige Pflegestatus angezeigt werden. Der Balken zeigt den aktuellen Pflegestatus. Ist der Balken vollständig ausgefüllt, verlangt Ihre IMPRESSA das jeweilige Pflegeprogramm.
  
- ⌚ ▶ Drücken Sie den Rotary Switch, um den Programmpunkt zu verlassen.  
**INFORMATION**
- ⌚ ▶ Drehen Sie den Rotary Switch, bis **EXIT** angezeigt wird.
- ⌚ ▶ Drücken Sie den Rotary Switch, um den Programmiermodus zu verlassen.  
**BITTE WÄHLEN**

## 4 Zubereitung auf Knopfdruck

In diesem Kapitel erfahren Sie, wie Sie Kaffee- und Milchspezialitäten sowie Heißwasser ohne weitere Einstellungen zubereiten.

Im Kapitel 3 »Lernen Sie die Bedienmöglichkeiten kennen« lernen Sie, die Einstellungen Ihren individuellen Wünschen entsprechend anzupassen. Oder Sie nutzen Kapitel 5 »Dauerhafte Einstellungen im Programmiermodus«.

- i** Während ein Kaffee- oder Milchprodukt sowie Heißwasser zubereitet werden, können Sie die Zubereitung jederzeit abbrechen. Drücken Sie hierzu eine beliebige Taste.
- i** Während der Zubereitung können Sie die voreingestellte Wassermenge durch Drehen des Rotary Switch verändern.
- @** Sie können die Zubereitung der Kaffeespezialitäten auch online ausprobieren. Besuchen Sie unter [www.jura.com](http://www.jura.com) den Knowledge Builder.

### Espresso

Der Klassiker aus Italien schlechthin. Gekrönt wird der Espresso von einer festen Crema.

**Beispiel:** So bereiten Sie **einen** Espresso zu.

**Voraussetzung:** Im Display steht **BITTE WÄHLEN**.

- ▶ Stellen Sie eine Espressotasse unter den Kaffeeauslauf.
- ☞** ▶ Drücken Sie die Taste 1 Espresso.
  - i** **ESPRESSO** und die voreingestellte Kaffeestärke wird angezeigt.
  - Die voreingestellte Wassermenge fließt in die Tasse. Die Zubereitung stoppt automatisch, im Display erscheint kurz **BITTE SCHÖN**. Danach wird **BITTE WÄHLEN** angezeigt.



- i** **Zwei Espresso** bereiten Sie entsprechend zu, indem Sie zwei Tassen unter den Kaffeeauslauf stellen und die Taste 2 Espresso **☞** drücken.

## Kaffee



**Beispiel:** So bereiten Sie **einen** Kaffee zu.

**Voraussetzung:** Im Display steht **BITTE WÄHLEN**.

- ▶ Stellen Sie eine Kaffeetasse unter den Kaffeeauslauf.
- ☞ ▶ Drücken Sie die Taste 1 Kaffee.  
**1 KAFFEE** und die voreingestellte Kaffeestärke wird angezeigt.  
 Die voreingestellte Wassermenge fließt in die Tasse. Die Zubereitung stoppt automatisch, im Display erscheint kurz **BITTE SCHÖN**. Danach wird **BITTE WÄHLEN** angezeigt.

- i** **Zwei Kaffee** bereiten Sie entsprechend zu, indem Sie zwei Tassen unter den Kaffeeauslauf stellen und die Taste 2 Kaffee ☞ drücken.

## Kaffee à la Carte

Sie können die **Kaffeestärke** von Kaffee à la Carte **vor** der Zubereitung ändern.

**Beispiel:** So bereiten Sie einen **starken** (☞☞☞☞) Kaffee à la Carte zu.

**Voraussetzung:** Im Display steht **BITTE WÄHLEN**.

- ▶ Stellen Sie eine Tasse unter den Kaffeeauslauf.
- ▶ Öffnen Sie die Abdeckung des Rotary Switch.
- ☞ ▶ Drücken Sie die Taste Kaffee à la Carte.  
**A LA CARTE ☞**
- ☞ ▶ Drehen Sie den Rotary Switch, bis **A LA CARTE ☞☞☞☞** angezeigt wird.
- ☞ ▶ Drücken Sie den Rotary Switch, **während** **A LA CARTE ☞☞☞☞** angezeigt wird.  
**A LA CARTE ☞☞☞☞**, die voreingestellte Wassermenge fließt in die Tasse. Die Zubereitung stoppt automatisch, im Display erscheint kurz **BITTE SCHÖN**. Danach wird **BITTE WÄHLEN** angezeigt.



## Latte macchiato, Cappuccino

Ihre IMPRESSA bereitet Ihnen einen Latte macchiato oder Cappuccino auf Knopfdruck zu. Das Glas oder die Tasse muss hierbei nicht verschoben werden.

**Beispiel:** So bereiten Sie einen Latte macchiato zu.

**Voraussetzung:** Im Display steht **BITTE WÄHLEN**.

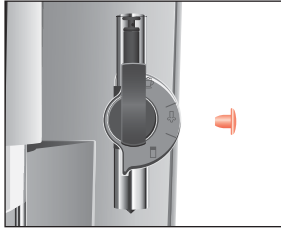

- ▶ Entfernen Sie die Schutzkappe von der Cappuccino-Düse.
- ▶ Schließen Sie den Milchansaugschlauch an der Düse an. Verwenden Sie für einen Tetrapak Milch den langen, für einen Milchbehälter den kurzen Schlauch.
- ▶ Stecken Sie das andere Ende in einen Tetrapak Milch oder verbinden Sie es mit dem Milchbehälter.
  
- ▶ Stellen Sie ein Glas unter die Düse.

**i** Falls Sie die **Profi-Cappuccino-Düse** verwenden, stellen Sie den Wahlhebel auf Position Milchschaum .

 ▶ Drücken Sie die Taste Latte macchiato. **LATTE MAC** und die Kaffeestärke werden angezeigt. Der Milchschaum wird zubereitet. Der Vorgang stoppt automatisch nach Erreichen der voreingestellten Milchmenge.

**i** Es folgt eine kurze Pause, in der sich die warme Milch vom Milchschaum trennt. So können die typischen Schichten eines Latte macchiato entstehen. Die Dauer dieser Pause können Sie im Programmiermodus definieren.

Die Kaffeezubereitung startet. Die voreingestellte Wassermenge fließt in das Glas. Die Zubereitung stoppt automatisch, im Display erscheint kurz **BITTE SCHON**. Danach wird **BITTE WÄHLEN** angezeigt.

Damit die Düse einwandfrei funktioniert, sollten Sie diese regelmäßig spülen und reinigen. Die Beschreibungen finden Sie im Kapitel 6 »Pflege – Cappuccino-Düse«.

## Vorgemahlener Kaffee

Sie haben die Möglichkeit, über den Einfülltrichter für vorgemahlene Kaffee eine zweite, beispielsweise koffeinfreie Kaffeesorte zu verwenden.

- i** Füllen Sie nie mehr als zwei gestrichene Dosierlöffel vorgemahlene Kaffee ein.
- i** Verwenden Sie nicht zu fein vorgemahlene Kaffee. Dieser kann das System verstopfen und der Kaffee läuft nur tropfenweise durch.
- i** Wenn Sie zu wenig vorgemahlene Kaffee eingefüllt haben, wird **ZU WENIG PULVER** angezeigt und die IMPRESSA bricht den Vorgang ab.

Die Zubereitung aller Kaffeespezialitäten mit vorgemahlenem Kaffee folgt diesem Muster.

**Beispiel:** So bereiten Sie eine Tasse Kaffee mit vorgemahlenem Kaffee zu.

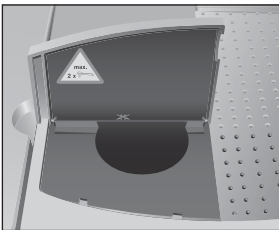

- ▶ Stellen Sie eine Tasse unter den Kaffeeauslauf.
- ▶ Öffnen Sie die Abdeckung des Einfülltrichters für vorgemahlene Kaffee.
- ▶ Öffnen Sie die Abdeckung des Rotary Switch.
- ☞ ▶ Drücken Sie die Taste Vorgemahlener Kaffee.  
**PULVER FÜLLEN / BITTE WAHLEN**
- ▶ Füllen Sie einen gestrichenen Dosierlöffel vorgemahlene Kaffee in den Einfülltrichter.
- ▶ Schließen Sie die Abdeckung des Einfülltrichters für vorgemahlene Kaffee.
- ☞ ▶ Drücken Sie die Taste 1 Kaffee.  
**1 KAFFEE**, die voreingestellte Wassermenge fließt in die Tasse. Die Zubereitung stoppt automatisch, im Display erscheint kurz **BITTE SCHÖN**. Danach wird **BITTE WAHLEN** angezeigt.

## Warme Milch und Milchschaum

**i** Dieses Kapitel gilt für die **Profi-** und die **Easy-Cappuccino-Düse**.

Sie haben zwei Möglichkeiten, warme Milch beziehungsweise Milchschaum zuzubereiten:

- Milch Portion ☐
  - Die voreingestellte Milchmenge wird zubereitet.
- Milch ☒
  - Es wird so lange Milch zubereitet, bis die Zubereitung durch Drücken einer beliebigen Taste abgebrochen wird.

**Beispiel:** So bereiten Sie Milchschaum zu.

**Voraussetzung:** Im Display steht **BITTE WÄHLEN**.

- ▶ Entfernen Sie die Schutzkappe von der Düse.
- ▶ Schließen Sie den Milchansaugschlauch an der Düse an. Verwenden Sie für einen Tetrapak Milch den langen, für einen Milchbehälter den kurzen Schlauch.
- ▶ Stecken Sie das andere Ende in einen Tetrapak Milch oder verbinden Sie es mit dem Milchbehälter.
  
- ▶ Stellen Sie eine Tasse unter die Düse.

**i** Falls Sie die **Profi-Cappuccino-Düse** verwenden, drehen Sie den Wahlhebel auf die Position Milchschaum ☐.

**i** Wenn Sie die **Milch erwärmen** wollen, stellen Sie den Wahlhebel der Profi-Cappuccino-Düse auf die Position Milch ☐.

- ☉ ▶ Wählen Sie mit dem Selector das Symbol Milch Portion ☐.
- ☉ ▶ Drücken Sie den Selector.

**MILCH**, die Milch wird aufgeschäumt. Die Zubereitung stoppt automatisch nach Erreichen der voreingestellten Milchmenge. Im Display erscheint **BITTE WÄHLEN**.

Damit die Düse einwandfrei funktioniert, sollten Sie diese regelmäßig spülen und reinigen. Die Beschreibungen finden Sie im Kapitel 6 »Pflege – Cappuccino-Düse«.



## Heißwasser

Sie haben zwei Möglichkeiten, Heißwasser zuzubereiten:

- Heißwasser Portion ☺
  - Die voreingestellte Wassermenge fließt in die Tasse.
- Heißwasser ⚡
  - Es fließt so lange Wasser aus dem Heißwasserauslauf, bis die Zubereitung durch Drücken einer beliebigen Taste abgebrochen wird.

Bei der Zubereitung von Heißwasser können Sie folgende Temperaturen wählen:

- Niedrig
- Normal
- Heiß



**VORSICHT**

Verbrühungsgefahr durch heiße Wasserspritzer.

- ▶ Vermeiden Sie direkten Hautkontakt.

**Beispiel:** So bereiten Sie eine **Portion** Heißwasser zu.

**Voraussetzung:** Im Display steht **BITTE WÄHLEN**.

- ▶ Stellen Sie eine Tasse unter den Heißwasserauslauf.
  - ☺ ▶ Wählen Sie mit dem Selector das Symbol Heißwasser Portion ☺.
  - ⏻ ▶ Drücken Sie den Selector.
- TEMPERATUR** und die voreingestellte Temperatur werden angezeigt.

- i** Durch mehrmaliges Drücken des Selectors (**innerhalb von ca. zwei Sekunden**) können Sie die Temperatur individuell einstellen. Diese Einstellung wird nicht gespeichert.

**WASSER**, die voreingestellte Wassermenge fließt in die Tasse. Die Zubereitung stoppt automatisch, im Display erscheint **BITTE WÄHLEN**.



## 5 Dauerhafte Einstellungen im Programmiermodus

### Produkte

Unter dem Programmpunkt **PRODUKTE** können Sie individuelle Einstellungen für alle Kaffee- und Milchprodukte sowie Heißwasser vornehmen.

Folgende Einstellungen können Sie dauerhaft vornehmen:

Produkt	Menge	Kaffeestärke	Temperatur
1 Espresso, 1 Kaffee	25 ML – 240 ML	☉ (leicht), ☉☉ (mild), ☉☉☉ (normal), ☉☉☉☉ (stark), ☉☉☉☉☉ (extra)	NORMAL, HOCH
2 Espresso, 2 Kaffee	25 ML – 240 ML (pro Tasse)	–	NORMAL, HOCH
Kaffee à la Carte	25 ML – 240 ML	–	NORMAL, HOCH
Latte macchiato, Cappuccino	Milchmenge: 3 SEC – 120 SEC Pause: 0 SEC – 60 SEC Wassermenge: 25 ML – 240 ML	☉ (leicht), ☉☉ (mild), ☉☉☉ (normal), ☉☉☉☉ (stark), ☉☉☉☉☉ (extra)	NORMAL, HOCH
Milch Portion	3 SEC – 120 SEC	–	–
Milch	–	–	–
Heißwasser Portion	25 ML – 450 ML	–	NIEDRIG, NORMAL, HEISS
Heißwasser	–	–	NIEDRIG, NORMAL, HEISS

Die dauerhaften Einstellungen im Programmiermodus folgen immer dem gleichen Muster.

**Beispiel:** So ändern Sie die Milchmenge von Latte macchiato von 16 SEC auf 20 SEC, die Pause von 30 SEC auf 40 SEC und die Wassermenge von 45 ML auf 40 ML.

**Voraussetzung:** Im Display steht **BITTE WAHLEN**.

► Öffnen Sie die Abdeckung des Rotary Switch.



- ⌚ ▶ Drücken Sie den Rotary Switch **so lange**, bis **PFLEGE** erscheint.
- ⌚ ▶ Drehen Sie den Rotary Switch, bis **PRODUKTE** angezeigt wird.
- ⌚ ▶ Drücken Sie den Rotary Switch, um in den Programmpunkt einzusteigen.  
**PRODUKT WÄHLEN**
- i** Im nächsten Schritt wählen Sie die Taste des Produkts, für das Sie die Einstellung vornehmen wollen. Hierbei wird kein Produkt zubereitet.
- ☕ ▶ Drücken Sie die Taste Latte macchiato.  
**KAFFEE 45 ML**
- ⌚ ▶ Drücken Sie den Rotary Switch, um in den Programmpunkt einzusteigen.  
**KAFFEE 45 ML**
- ⌚ ▶ Drehen Sie den Rotary Switch, bis **KAFFEE 40 ML** angezeigt wird.
- ⌚ ▶ Drücken Sie den Rotary Switch, um die Einstellung zu bestätigen.  
Im Display erscheint kurz **GESPEICHERT ✓**.  
**KAFFEE 40 ML**
- ⌚ ▶ Drehen Sie den Rotary Switch, bis **MILCH 16 SEC** angezeigt wird.
- ⌚ ▶ Drücken Sie den Rotary Switch, um in den Programmpunkt einzusteigen.  
**MILCH 16 SEC**
- ⌚ ▶ Drehen Sie den Rotary Switch, bis **MILCH 20 SEC** angezeigt wird.
- ⌚ ▶ Drücken Sie den Rotary Switch, um die Einstellung zu bestätigen.  
Im Display erscheint kurz **GESPEICHERT ✓**.  
**MILCH 20 SEC**
- ⌚ ▶ Drehen Sie den Rotary Switch, bis **PAUSE 30 SEC** angezeigt wird.
- ⌚ ▶ Drücken Sie den Rotary Switch, um in den Programmpunkt einzusteigen.  
**PAUSE 30 SEC**

- ⌚ ▶ Drehen Sie den Rotary Switch, bis **PAUSE 40 SEC** angezeigt wird.
- ⌚ ▶ Drücken Sie den Rotary Switch, um die Einstellung zu bestätigen.  
Im Display erscheint kurz **GESPEICHERT ✓**.  
**PAUSE 40 SEC**
- ⌚ ▶ Drehen Sie den Rotary Switch, bis **EXIT** angezeigt wird.
- ⌚ ▶ Drücken Sie den Rotary Switch, um den Programmpunkt zu verlassen.  
**PRODUKT WÄHLEN**
- ⌚ ▶ Drehen Sie den Rotary Switch, bis **EXIT** angezeigt wird.
- ⌚ ▶ Drücken Sie den Rotary Switch, um den Programmpunkt zu verlassen.  
**PRODUKTE**
- ⌚ ▶ Drehen Sie den Rotary Switch, bis **EXIT** angezeigt wird.
- ⌚ ▶ Drücken Sie den Rotary Switch, um den Programmiermodus zu verlassen.  
**BITTE WÄHLEN**





## Energiesparmodus (Energy Save Mode, E.S.M.®)

Sie können Ihre IMPRESSA auf verschiedene Energiesparmodi einstellen:

- **SPAREN NEIN**
  - Ihre IMPRESSA ist ständig in Bereitschaft.
  - Alle Kaffee- und Milchprodukte sowie Heißwasser können ohne Wartezeit zubereitet werden.
- **SPAREN STUFE 1**
  - Ihre IMPRESSA ist nur für Kaffeeprodukte und Heißwasser ständig in Bereitschaft.
  - Vor Milchezubereitung muss das Gerät aufheizen.
- **SPAREN STUFE 2**
  - Ihre IMPRESSA schaltet ca. fünf Minuten nach der letzten Zubereitung auf Spartemperatur und ist nicht in Bereitschaft.
  - Vor Kaffee-, Heißwasser- oder Milchezubereitung muss das Gerät aufheizen.



**Beispiel:** So ändern Sie den Energiesparmodus von **SPAREN STUFE 1** auf **SPAREN STUFE 2**.

**Voraussetzung:** Im Display steht **BITTE WÄHLEN**.

- ▶ Öffnen Sie die Abdeckung des Rotary Switch.
-  ▶ Drücken Sie den Rotary Switch **so lange**, bis **PFLEGE** erscheint.
-  ▶ Drehen Sie den Rotary Switch, bis **ENERGIE SPAREN 1** angezeigt wird.
-  ▶ Drücken Sie den Rotary Switch, um in den Programmpunkt einzusteigen.  
**SPAREN STUFE 1**
-  ▶ Drehen Sie den Rotary Switch, bis **SPAREN STUFE 2** angezeigt wird.
-  ▶ Drücken Sie den Rotary Switch, um die Einstellung zu bestätigen.

Im Display erscheint kurz **GESPEICHERT ✓**.

**ENERGIE SPAREN 2**

-  ▶ Drehen Sie den Rotary Switch, bis **EXIT** angezeigt wird.
-  ▶ Drücken Sie den Rotary Switch, um den Programmiermodus zu verlassen.

**BITTE WÄHLEN**



## Automatisches Ausschalten

Durch das automatische Ausschalten Ihrer IMPRESSA können Sie Energie sparen. Ist die Funktion aktiviert, so schaltet sich Ihre IMPRESSA nach der letzten Aktion am Gerät automatisch nach der eingestellten Zeit aus.

-  Das automatische Ausschalten kann zwischen 0,5 und 15 Stunden eingestellt werden.

**Beispiel:** So ändern Sie das automatische Ausschalten von **2 STD** auf **1 STD**.

**Voraussetzung:** Im Display steht **BITTE WÄHLEN**.

- ▶ Öffnen Sie die Abdeckung des Rotary Switch.
-  ▶ Drücken Sie den Rotary Switch **so lange**, bis **PFLEGE** erscheint.
-  ▶ Drehen Sie den Rotary Switch, bis **AUS NACH 2 STD** angezeigt wird.
-  ▶ Drücken Sie den Rotary Switch, um in den Programmpunkt einzusteigen.

**AUS NACH 2 STD**

- ⦿ ▶ Drehen Sie den Rotary Switch, bis **AUS NACH 1 STD** angezeigt wird.
- ⦿ ▶ Drücken Sie den Rotary Switch, um die Einstellung zu bestätigen.  
Im Display erscheint kurz **GESPEICHERT ✓**.  
**AUS NACH 1 STD**
- ⦿ ▶ Drehen Sie den Rotary Switch, bis **EXIT** angezeigt wird.
- ⦿ ▶ Drücken Sie den Rotary Switch, um den Programmiermodus zu verlassen.  
**BITTE WAHLEN**

## Spülungen

Sie können einstellen, ob die Spülung beim Einschalten manuell ausgelöst werden soll oder automatisch erfolgt.

Sie können einstellen, ob die Cappuccino-Spülung sofort oder zehn Minuten nach der Zubereitung eines Milchprodukts verlangt wird.

**Beispiel:** So stellen Sie ein, dass die Cappuccino-Spülung **sofort** nach der Zubereitung eines Milchprodukts verlangt wird.

**Voraussetzung:** Im Display steht **BITTE WAHLEN**.

- ▶ Öffnen Sie die Abdeckung des Rotary Switch.
- ⦿ ▶ Drücken Sie den Rotary Switch **so lange**, bis **PFLEGE** erscheint.
- ⦿ ▶ Drehen Sie den Rotary Switch, bis **SPÜLUNGEN** angezeigt wird.
- ⦿ ▶ Drücken Sie den Rotary Switch, um in den Programmpunkt einzusteigen.  
**STARTSPUL. MANUELL**
- ⦿ ▶ Drehen Sie den Rotary Switch, bis **CAPPUSPUL. NACH 10'** angezeigt wird.
- ⦿ ▶ Drücken Sie den Rotary Switch, um in den Programmpunkt einzusteigen.  
**CAPPUSPUL. NACH 10'**
- ⦿ ▶ Drehen Sie den Rotary Switch, bis **CAPPUSPUL. SOFORT** angezeigt wird.
- ⦿ ▶ Drücken Sie den Rotary Switch, um die Einstellung zu bestätigen.  
Im Display erscheint kurz **GESPEICHERT ✓**.  
**CAPPUSPUL. SOFORT**

- ⌚ ▶ Drehen Sie den Rotary Switch, bis **EXIT** angezeigt wird.
- ⌚ ▶ Drücken Sie den Rotary Switch, um den Programmpunkt zu verlassen.  
**SPÜLUNGEN**
- ⌚ ▶ Drehen Sie den Rotary Switch, bis **EXIT** angezeigt wird.
- ⌚ ▶ Drücken Sie den Rotary Switch, um den Programmiermodus zu verlassen.  
**BITTE WÄHLEN**

## Einstellungen auf Werkseinstellung zurücksetzen

Im Programmpunkt **RESET** können Sie verschiedene Einstellungen auf Werkseinstellung zurücksetzen:

- **EINZELPROD**
  - Die Einstellungen (Wassermenge, Kaffeestärke, Temperatur, etc.) jedes Produkts können einzeln auf Werkseinstellung zurückgesetzt werden. Das entsprechende Doppelprodukt wird ebenfalls auf Werkseinstellung zurückgesetzt.
- **ALLE PROD**
  - Die Einstellungen (Wassermenge, Kaffeestärke, Temperatur) aller Produkte werden auf Werkseinstellung zurückgesetzt.
- **WERKSEINSTELLUNG**
  - Alle Kundeneinstellungen werden auf Werkseinstellung zurückgesetzt. Danach schaltet sich Ihre IMPRESSA aus.
- **SYST,LEER.**
  - Das System wird geleert. Danach schaltet sich Ihre IMPRESSA aus.

**Beispiel:** So stellen Sie die Werte von »Espresso« auf Werkseinstellung zurück.

**Voraussetzung:** Im Display steht **BITTE WÄHLEN**.

- ⌚ ▶ Drücken Sie den Rotary Switch so lange, bis **PFLEGE** erscheint.
- ⌚ ▶ Drehen Sie den Rotary Switch, bis **RESET** angezeigt wird.
- ⌚ ▶ Drücken Sie den Rotary Switch, um in den Programmpunkt einzusteigen.  
**RESET / EINZELPROD**
- ⌚ ▶ Drücken Sie den Rotary Switch.  
**PRODUKT WÄHLEN**

- ☒ ▶ Drücken Sie die Taste Espresso.  
Im Display erscheint kurz **GESPEICHERT**. Die Einstellungen von »Espresso« sind auf Werkseinstellung zurückgesetzt.  
**RESET / EINZELPROD**
- ⌚ ▶ Drehen Sie den Rotary Switch, bis **RESET / EXIT** angezeigt wird.
- ⌚ ▶ Drücken Sie den Rotary Switch, um den Programmpunkt zu verlassen.  
**RESET**
- ⌚ ▶ Drehen Sie den Rotary Switch, bis **EXIT** angezeigt wird.
- ⌚ ▶ Drücken Sie den Rotary Switch, um den Programmiermodus zu verlassen.  
**BITTE WÄHLEN**

## Einheit Wassermenge

Sie können die Einheit der Wassermenge von »ml« auf »oz« ändern.

**Beispiel:** So ändern Sie die Einheit der Wassermenge von **ML** auf **OZ**.

**Voraussetzung:** Im Display steht **BITTE WÄHLEN**.

- ▶ Öffnen Sie die Abdeckung des Rotary Switch.
- ⌚ ▶ Drücken Sie den Rotary Switch **so lange**, bis **PFLEGE** erscheint.
- ⌚ ▶ Drehen Sie den Rotary Switch, bis **ANZEIGE ML** angezeigt wird.
- ⌚ ▶ Drücken Sie den Rotary Switch, um in den Programmpunkt einzusteigen.  
**ANZEIGE ML**
- ⌚ ▶ Drehen Sie den Rotary Switch, bis **ANZEIGE OZ** angezeigt wird.
- ⌚ ▶ Drücken Sie den Rotary Switch, um die Einstellung zu bestätigen.  
Im Display erscheint kurz **GESPEICHERT ✓**.  
**ANZEIGE OZ**
- ⌚ ▶ Drehen Sie den Rotary Switch, bis **EXIT** angezeigt wird.
- ⌚ ▶ Drücken Sie den Rotary Switch, um den Programmiermodus zu verlassen.  
**BITTE WÄHLEN**

## Sprache

Die Sprache haben Sie bei der ersten Inbetriebnahme eingestellt.

**Beispiel:** So ändern Sie die Sprache von **DEUTSCH** auf **ENGLISH**.

**Voraussetzung:** Im Display steht **BITTE WÄHLEN**.

- ⏻ ▶ Drücken Sie den Rotary Switch **so lange**, bis **PFLEGE** erscheint.
- 🔄 ▶ Drehen Sie den Rotary Switch, bis **SPRACHE DEUTSCH** angezeigt wird.
- ⏻ ▶ Drücken Sie den Rotary Switch, um in den Programmpunkt einzusteigen.  
**SPRACHE DEUTSCH**
- 🔄 ▶ Drehen Sie den Rotary Switch, bis **LANGUAGE ENGLISH** angezeigt wird.
- ⏻ ▶ Drücken Sie den Rotary Switch, um die Einstellung zu bestätigen.  
Im Display erscheint kurz **CONFIRMED ✓**.  
**LANGUAGE ENGLISH**
- 🔄 ▶ Drehen Sie den Rotary Switch, bis **EXIT** angezeigt wird.
- ⏻ ▶ Drücken Sie den Rotary Switch, um den Programmiermodus zu verlassen.  
**COFFEE READY**

## 6 Pflege

Ihre IMPRESSA verfügt über folgende integrierte Pflegeprogramme:

- Cappuccino-Düse reinigen
- Gerät spülen
- Cappuccino-Düse spülen
- Gerät reinigen
- Gerät entkalken
- Filter wechseln

**i** Führen Sie die Reinigungen, die Entkalkung oder den Filterwechsel durch, wenn Sie im Display dazu aufgefordert werden.

### Pflegetipps

Damit Sie lange Freude an Ihrer IMPRESSA haben und um stets die optimale Kaffeequalität sicherzustellen, sollte sie täglich gepflegt werden.

Gehen Sie dabei wie folgt vor:

- Leeren Sie den Kaffeesatzbehälter und die Restwasserschale. Spülen Sie diese mit warmem Wasser.
- Spülen Sie den Wassertank mit klarem Wasser.
- Zerlegen und spülen Sie die Düse (siehe Kapitel 6 »Pflege – Cappuccino-Düse spülen«).
- Wischen Sie die Geräteoberfläche mit einem feuchten Tuch ab.

### Cappuccino-Düse reinigen

**i** Dieses Kapitel gilt für die **Profi-** und die **Easy-Cappuccino-Düse**.

Damit die jeweilige Düse einwandfrei funktioniert, sollten Sie sie **täglich** reinigen, wenn Sie Milch zubereitet haben.

#### VORSICHT

---

Schäden am Gerät und Rückstände im Wasser durch falsche Reiniger sind nicht auszuschließen.

- ▶ Verwenden Sie ausschließlich original JURA-Pflegezubehör.
- 

**i** Sie werden von Ihrer IMPRESSA nicht aufgefordert, die Düse zu reinigen.

**i** Der JURA-Cappuccino-Reiniger ist im Fachhandel erhältlich.



- @ Sie können den Vorgang »Cappuccino-Düse reinigen« auch online ausprobieren. Besuchen Sie unter [www.jura.com](http://www.jura.com) den Knowledge Builder.

## Cappuccino-Düse reinigen – manuell

**Voraussetzung:** Im Display steht **BITTE WÄHLEN**.

- ▶ Öffnen Sie die Abdeckung des Rotary Switch.
- 🕒 ▶ Drücken Sie den Rotary Switch **so lange**, bis **PFLEGE** erscheint.
- 🕒 ▶ Drücken Sie den Rotary Switch, um in den Programmpunkt einzusteigen.  
**CAPPUCCINO REINIGEN**
- 🕒 ▶ Drücken Sie den Rotary Switch.  
**MITTEL FÜR CAPPUCCINO**, die Pflegetaste ☸ leuchtet.
- ▶ Füllen Sie ein Gefäß mit 250 ml frischem Wasser und geben Sie eine Dosierkappe (max. 15 ml) des Cappuccino-Reinigers hinein.
- ▶ Tauchen Sie den Milchansaugschlauch in das Gefäß mit der Reinigerlösung.

**i** Falls Sie die **Profi-Cappuccino-Düse** verwenden, drehen Sie den Wahlhebel auf die Position Milchschaum ☕ oder Milch ☪.



- ▶ Stellen Sie ein weiteres Gefäß unter die Düse.
- ☸ ▶ Drücken Sie die Pflegetaste.  
**CAPPUCCINO / REINIGT**, die Düse und der Schlauch werden gereinigt.  
**WASSER FÜR CAPPUCCINO**, die Pflegetaste ☸ leuchtet.
- ▶ Spülen Sie das Gefäß gründlich aus, füllen Sie es mit 250 ml frischem Wasser und tauchen Sie den Milchansaugschlauch hinein.
- ▶ Leeren Sie das andere Gefäß und stellen Sie es wieder unter die Düse.
- ☸ ▶ Drücken Sie die Pflegetaste.  
**CAPPUCCINO / REINIGT**, die Düse und der Schlauch werden mit frischem Wasser gespült.  
Im Display erscheint **BITTE WÄHLEN**, Ihre IMPRESSA ist wieder betriebsbereit.



## Gerät spülen

Beim Einschalten der IMPRESSA wird nach dem Aufheizen eine Spülung verlangt oder automatisch ausgelöst.

Im Programmiermodus können Sie einstellen, ob die Spülung beim Einschalten manuell ausgelöst werden muss oder automatisch erfolgt (siehe Kapitel 5 »Dauerhafte Einstellungen im Programmiermodus – Spülungen«).

Beim Ausschalten der IMPRESSA wird der Spülvorgang automatisch ausgelöst.

Sie können den Spülvorgang jederzeit manuell auslösen.

**Voraussetzung:** Im Display steht **BITTE WÄHLEN**.



- ▶ Stellen Sie ein Gefäß unter den Kaffeeauslauf.
  - ▶ Öffnen Sie die Abdeckung des Rotary Switch.
  - ⌚ ▶ Drücken Sie den Rotary Switch **so lange**, bis **PFLEGE** erscheint.
  - ⌚ ▶ Drücken Sie den Rotary Switch, um in den Programmpunkt einzusteigen.  
**CAPPUCCINO REINIGEN**
  - ⌚ ▶ Drehen Sie den Rotary Switch, bis **GERÄT SPÜLEN** angezeigt wird.
  - ⌚ ▶ Drücken Sie den Rotary Switch, um den Spülvorgang auszulösen.  
**GERÄT SPÜLT**
- Die Spülung stoppt automatisch, Ihre IMPRESSA ist wieder betriebsbereit.

## Cappuccino-Düse spülen

**i** Dieses Kapitel gilt für die **Profi-** und die **Easy-Cappuccino-Düse**.

Nach jeder Milchzubereitung verlangt die IMPRESSA eine Cappuccino-Spülung.

Im Programmiermodus können Sie einstellen, ob die Spülung **sofort** oder **10 Minuten** nach der Zubereitung verlangt wird (siehe Kapitel 5 »Dauerhafte Einstellungen im Programmiermodus – Spülungen«).

## Spülen nach Aufforderung

**Voraussetzung:** Im Display steht **BITTE WÄHLEN** / **CAPPUCCINO SPÜLEN** und die Pfeiltaste **↔** leuchtet.



### Spülung manuell starten



- ▶ Stellen Sie ein Gefäß unter die Düse.
- i** Falls Sie die **Profi-Cappuccino-Düse** verwenden, drehen Sie den Wahlhebel auf die Position Dampf ☒.
- ⚡ ▶ Drücken Sie die Pflögetaste.  
**CAPPU. SPULT**, die Düse wird gespült.  
Der Vorgang stoppt automatisch, im Display erscheint **BITTE WÄHLEN**.

Sie können den Vorgang »Cappuccino-Düse spülen« manuell starten.

**Voraussetzung:** Im Display steht **BITTE WÄHLEN**.

- ▶ Stellen Sie ein Gefäß unter die Düse.
- i** Falls Sie die **Profi-Cappuccino-Düse** verwenden, drehen Sie den Wahlhebel auf die Position Dampf ☒.
- ▶ Öffnen Sie die Abdeckung des Rotary Switch.
- ⌚ ▶ Drücken Sie den Rotary Switch **so lange**, bis **PFLEGE** erscheint.
- ⌚ ▶ Drücken Sie den Rotary Switch, um in den Programmpunkt einzusteigen.  
**CAPPUCCINO REINIGEN**
- ⌚ ▶ Drehen Sie den Rotary Switch, bis **CAPPUCCINO SPULEN** angezeigt wird.
- ⌚ ▶ Drücken Sie den Rotary Switch, um die Spülung zu starten.  
**CAPPU. SPULT**, die Düse wird gespült.  
Der Vorgang stoppt automatisch, im Display erscheint **BITTE WÄHLEN**.

### Profi-Cappuccino-Düse zerlegen und spülen

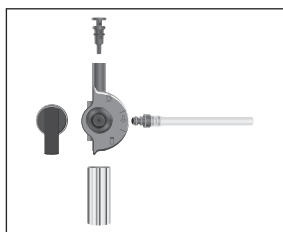

- ▶ Ziehen Sie die Düse mit einer leichten Drehbewegung vorsichtig vom Connector System® ab.
- ▶ Demontieren Sie die Düse in ihre Einzelteile.
- ▶ Spülen Sie alle Teile der Düse gründlich unter fließendem Wasser.
- ▶ Setzen Sie die Düse wieder zusammen.
- i** Achten Sie darauf, dass alle Einzelteile korrekt und fest zusammengesteckt sind, damit die Düse optimal funktioniert.
- ▶ Stecken Sie sie fest auf das Connector System®.

## Easy-Cappuccino-Düse zerlegen und spülen

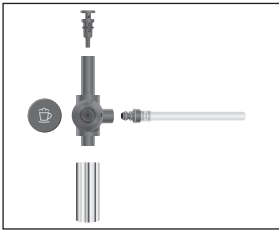

- ▶ Ziehen Sie die Düse mit einer leichten Drehbewegung vorsichtig vom Connector System® ab.
- ▶ Demontieren Sie die Düse in ihre Einzelteile.
- ▶ Spülen Sie alle Teile der Düse gründlich unter fließendem Wasser.
- ▶ Setzen Sie die Düse wieder zusammen.

**i** Achten Sie darauf, dass alle Einzelteile korrekt und fest zusammengesteckt sind, damit die Düse optimal funktioniert.

- ▶ Stecken Sie sie fest auf das Connector System®.

## Gerät reinigen

Nach 220 Kaffeezubereitungen oder 80 Einschaltspülungen verlangt die IMPRESSA eine Reinigung.

### VORSICHT

Schäden am Gerät und Rückstände im Wasser durch falsche Reiniger sind nicht auszuschließen.

- ▶ Verwenden Sie ausschließlich original JURA-Pflegezubehör.

**i** Das Reinigungsprogramm dauert ca. 20 Minuten.

**i** Unterbrechen Sie das Reinigungsprogramm nicht. Die Reinigungsqualität wird dadurch beeinträchtigt.

**i** JURA-Reinigungstabletten sind im Fachhandel erhältlich.

@ Sie können den Vorgang »Gerät reinigen« auch online ausprobieren. Besuchen Sie unter [www.jura.com](http://www.jura.com) den Knowledge Builder.

## Reinigen nach Aufforderung

**Voraussetzung:** Im Display wird **BITTE WAHLEN / GERÄT REINIGEN** angezeigt, die Pfllegetaste **☼** leuchtet.

- ☼** ▶ Drücken Sie die Pfllegetaste.

**DAUER CA. 20MIN. / STARTEN JA**

**i** Wenn Sie die Reinigung noch nicht starten wollen, drehen Sie den Rotary Switch, bis **STARTEN NEIN** angezeigt wird. Durch Drücken des Rotary Switch verlassen Sie das Pflegeprogramm. Die Aufforderung »Gerät reinigen« bleibt weiterhin bestehen.

- ☼** ▶ Drücken Sie die Pfllegetaste.

**SCHALE LEEREN**

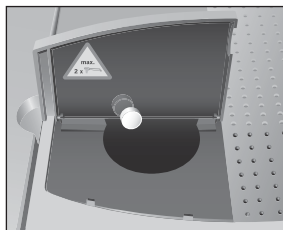

- ▶ Leeren Sie die Restwasserschale und den Kaffeesatzbehälter und setzen Sie diese wieder ein.  
**PFLEGE DRÜCKEN**, die Pflögetaste ☸ leuchtet.
- ▶ Stellen Sie je ein Gefäß unter den Kaffeeauslauf und unter die Düse.
- ☸ ▶ Drücken Sie die Pflögetaste.  
**REINIGT**, der Reinigungsvorgang startet.  
Der Vorgang unterbricht. **TAELETTE EINWERFEN / PFLEGE DRÜCKEN**, die Pflögetaste ☸ leuchtet.
- ▶ Öffnen Sie die Abdeckung des Einfülltrichters für vorgemahlene Kaffee.
- ▶ Werfen Sie eine JURA-Reinigungstablette in den Einfülltrichter.
- ▶ Schließen Sie die Abdeckung des Einfülltrichters.
- ☸ ▶ Drücken Sie die Pflögetaste.  
**REINIGT**, es fließt mehrmals Wasser aus dem Kaffeeauslauf und der Düse.
- 📘 Den aktuellen Stand der Reinigung können Sie am Fortschrittsbalken mitverfolgen.  
Der Vorgang unterbricht, **SCHALE LEEREN**.
- ▶ Leeren Sie die Restwasserschale und den Kaffeesatzbehälter und setzen Sie diese wieder ein.  
Die Reinigung ist abgeschlossen. Die IMPRESSA ist wieder betriebsbereit.

## Manuelles Reinigen

Sie können den Vorgang »Gerät reinigen« manuell auslösen.

**Voraussetzung:** Im Display steht **BITTE WÄHLEN**.

- ▶ Öffnen Sie die Abdeckung des Rotary Switch.
- 🕒 ▶ Drücken Sie den Rotary Switch **so lange**, bis **PFLEGE** erscheint.
- 🕒 ▶ Drücken Sie den Rotary Switch, um in den Programmpunkt einzusteigen.  
**CAPPUCCINO REINIGEN**
- 🕒 ▶ Drehen Sie den Rotary Switch, bis **GERÄT REINIGEN** angezeigt wird.
- 🕒 ▶ Drücken Sie den Rotary Switch.  
**DAUER CA. 20MIN. / STARTEN JA**

- ▶ Fahren Sie fort mit der **zweiten** Handlungsaufforderung (gekennzeichnet durch ▶), wie sie unter »**Reinigen nach Aufforderung**« beschrieben ist.

## Gerät entkalken



VORSICHT

Die IMPRESSA verkalkt gebrauchsbedingt und verlangt automatisch eine Entkalkung. Die Verkalkung hängt vom Härtegrad Ihres Wassers ab.

---

Reizungen durch Haut- und Augenkontakt mit dem Entkalkungsmittel sind nicht auszuschließen.

- ▶ Vermeiden Sie Haut- und Augenkontakt.
- ▶ Spülen Sie Entkalkungsmittel mit klarem Wasser ab. Nach Augenkontakt Arzt aufsuchen.

VORSICHT

---

Schäden am Gerät und Rückstände im Wasser durch falsche Entkalkungsmittel sind nicht auszuschließen.

- ▶ Verwenden Sie ausschließlich original JURA-Pflegezubehör.

VORSICHT

---

Bei Unterbrechung des Entkalkungsvorgangs sind Schäden am Gerät nicht auszuschließen.

- ▶ Führen Sie die Entkalkung komplett durch.

VORSICHT

---

Schäden an empfindlichen Flächen durch Kontakt mit Entkalkungsmittel sind nicht auszuschließen.

- ▶ Entfernen Sie Spritzer sofort.

- 
- i** Das Entkalkungsprogramm dauert ca. 45 Minuten.
  - i** JURA-Entkalkungstabletten sind im Fachhandel erhältlich.
  - i** Wenn Sie eine Filterpatrone CLARIS verwenden und diese aktiviert ist, erscheint keine Aufforderung zum Entkalken.

- @ Sie können den Vorgang »Gerät entkalken« auch online ausprobieren. Besuchen Sie unter [www.jura.com](http://www.jura.com) den Knowledge Builder.

## Entkalken nach Aufforderung

**Voraussetzung:** Im Display steht **BITTE WÄHLEN / GERÄT ENTKALKEN** und die Pflögetaste **☼** leuchtet.

- ☼** ▶ Drücken Sie die Pflögetaste.

**DAUER CA. 45MIN. / STARTEN JA**

- i** Wenn Sie die Entkalkung noch nicht starten wollen, drehen Sie den Rotary Switch, bis **STARTENNEIN** angezeigt wird. Durch Drücken des Rotary Switch verlassen Sie das Pflegeprogramm. Die Aufforderung »Gerät entkalken« bleibt weiterhin bestehen.

- ❖ ▶ Drücken Sie die Pfl egetaste.

**SCHALE LEEREN**

- ▶ Leeren Sie die Restwasserschale und den Kaffeesatzbehälter und setzen Sie diese wieder ein.

**MITTEL IN TANK**

- ▶ Entfernen Sie den Wassertank und leeren Sie ihn.
- ▶ Lösen Sie den Inhalt einer Blister-Schale (drei JURA-Entkalkungstabletten) in einem Gefäß vollständig in 600 ml Wasser auf. Dies kann einige Minuten dauern.
- ▶ Füllen Sie die Lösung in den leeren Wassertank und setzen Sie ihn ein.

**MITTEL IN TANK / PFLEGE DRÜCKEN**, die Pfl egetaste ❖ leuchtet.

- ▶ Entfernen Sie die Düse vom Connector System®.
- ▶ Stellen Sie je ein Gefäß unter den Heißwasserauslauf und das Connector System®.

- ❖ ▶ Drücken Sie die Pfl egetaste.

**ENTKALKT**, es fließt Wasser aus dem Connector System® und dem Heißwasserauslauf. Die Pfl egetaste ❖ blinkt während des Entkalkungsvorgangs.

- i** Den aktuellen Stand der Entkalkung können Sie am Fortschrittsbalken mitverfolgen.

Der Vorgang unterbricht, **SCHALE LEEREN**.

- ▶ Leeren Sie die Gefäße unter dem Heißwasserauslauf und dem Connector System®.
- ▶ Leeren Sie die Restwasserschale und den Kaffeesatzbehälter und setzen Sie diese wieder ein.

**WASSERTANK SPÜLEN / WASSERTANK FÜLLEN**

- ▶ Entfernen Sie den Wassertank und spülen Sie ihn gründlich aus.
- ▶ Füllen Sie den Wassertank mit frischem, kaltem Wasser und setzen Sie ihn wieder ein.

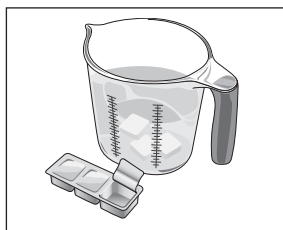



- ▶ **PFLEGE DRÜCKEN**, die Pfeletaste ☸ leuchtet.
  - ▶ Setzen Sie die Düse wieder auf.
  - ▶ Stellen Sie je ein Gefäß unter den Kaffee- und Heißwasser- auslauf und unter die Düse.
  - ☸ ▶ Drücken Sie die Pfeletaste.
    - ▶ **ENTKALKT**, es fließt Wasser aus der Düse und dem Heiß- wasserauslauf.
    - Der Vorgang unterbricht, **HEIZT AUF**.
    - ▶ **GERÄT SPULT**, es fließt Wasser aus dem Kaffeeauslauf.
    - Der Vorgang stoppt automatisch, **SCHALE LEEREN**.
  - ▶ Leeren Sie die Restwasserschale und den Kaffeesatzbehälter und setzen Sie diese wieder ein.
  - Die Entkalkung ist abgeschlossen. Die IMPRESSA heizt auf und ist wieder betriebsbereit.
- i** Im Falle eines unvorhergesehenen Abbruchs des Entkalkungs- vorgangs spülen Sie den Wassertank gründlich aus.

## Manuelles Entkalken

Sie können den Vorgang »Gerät entkalken« manuell auslösen.

**Voraussetzung:** Im Display steht **BITTE WAHLEN** und der Filter ist nicht aktiviert.

- ▶ Öffnen Sie die Abdeckung des Rotary Switch.
- ⏻ ▶ Drücken Sie den Rotary Switch **so lange**, bis **PFLEGE** erscheint.
- ⏻ ▶ Drücken Sie den Rotary Switch, um in den Programmpunkt einzusteigen.
  - ▶ **CAPPUCCINO REINIGEN**
- ⌚ ▶ Drehen Sie den Rotary Switch, bis **GERÄT ENTKALKEN** angezeigt wird.
- ⏻ ▶ Drücken Sie den Rotary Switch.
  - ▶ **DAUER CA. 45MIN. / STARTEN JA**
- ▶ Fahren Sie fort mit der **zweiten** Handlungsaufforderung (gekennzeichnet durch ▶), wie sie unter »Entkalken nach Aufforderung« beschrieben ist.

## Filter wechseln

- i** Nach dem Durchfluss von 50 Litern Wasser durch den Filter ist dessen Wirkung erschöpft. Ihre IMPRESSA verlangt einen Filterwechsel.



- i** Nach zwei Monaten ist die Wirkung des Filters erschöpft. Überwachen Sie die Zeitdauer mit der Datumsscheibe auf der Patronenhalterung.
- i** Wenn die Filterpatrone CLARIS nicht aktiviert ist, erscheint keine Aufforderung zum Filterwechsel.
- @** Sie können den Vorgang »Filter wechseln« auch online ausprobieren. Besuchen Sie unter [www.jura.com](http://www.jura.com) den Knowledge Builder.

## Wechsel nach Aufforderung

So ersetzen Sie die Filterpatrone CLARIS bei Aufforderung Ihrer IMPRESSA.

**Voraussetzung:** Im Display wird **BITTE WAHLEN / FILTER WECHSELN** angezeigt und die Pflgeetaste **☼** leuchtet.

- ☼** ▶ Drücken Sie die Pflgeetaste.

**DAUER CA. 2 MIN. / STARTEN JA**

- i** Wenn Sie den Filterwechsel noch nicht starten wollen, drehen Sie den Rotary Switch, bis **STARTEN NEIN** angezeigt wird. Durch Drücken des Rotary Switch verlassen Sie das Pflegeprogramm. Die Aufforderung »Filter wechseln« bleibt weiterhin bestehen.
- ☼** ▶ Drücken Sie die Pflgeetaste.
 

**FILTER WECHSELN / PFLEGE DRÜCKEN**

  - ▶ Entfernen Sie den Wassertank und leeren Sie ihn.
  - ▶ Klappen Sie die Patronenhalterung auf.
  - ▶ Entfernen Sie die alte Filterpatrone CLARIS und die Verlängerung.
  - ▶ Stecken Sie die Verlängerung oben auf eine neue Filterpatrone.
  - ▶ Setzen Sie die Filterpatrone mit leichtem Druck in den Wassertank ein.
  - ▶ Schließen Sie die Patronenhalterung. Sie rastet hörbar ein.
  - ▶ Füllen Sie den Wassertank mit frischem, kaltem Wasser und setzen Sie ihn wieder ein.



## 6 Pflege



► Stellen Sie ein Gefäß (mind. 500 ml) unter die Düse.

**i** Falls Sie die **Profi-Cappuccino-Düse** verwenden, stellen Sie den Wahlhebel der Düse auf die Position Dampf ☒.

❖ ► Drücken Sie die Pflegetaste.

**FILTER SPULT**, es erfolgt ein Wasserauslauf bei der Düse.

**i** Sie können die Filterspülung jederzeit unterbrechen. Drücken Sie hierzu eine beliebige Taste.

**i** Das Wasser kann eine leichte Verfärbung aufweisen. Diese ist weder gesundheitsschädlich noch geschmacksbeeinträchtigend.

Die Filterspülung stoppt nach ca. 500 ml automatisch. Die IMPRESSA heizt auf und ist wieder betriebsbereit.

### Manueller Filterwechsel

Sie können den Vorgang »Filter wechseln« manuell auslösen.

**Voraussetzung:** Der Filter ist aktiviert und im Display steht **BITTE WAHLEN**.

► Öffnen Sie die Abdeckung des Rotary Switch.

⏻ ► Drücken Sie den Rotary Switch **so lange**, bis **PFLEGE** erscheint.

⏻ ► Drücken Sie den Rotary Switch, um in den Programmpunkt einzusteigen.

**CAFFUCCINO REINIGEN**

⌚ ► Drehen Sie den Rotary Switch, bis **FILTER WECHSELN** angezeigt wird.

⏻ ► Drücken Sie den Rotary Switch.

**DAUER CA. 2 MIN. / STARTEN JA**

► Fahren Sie fort mit der **zweiten** Handlungsaufforderung (gekennzeichnet durch ►), wie sie unter »**Wechsel nach Aufforderung**« beschrieben ist.

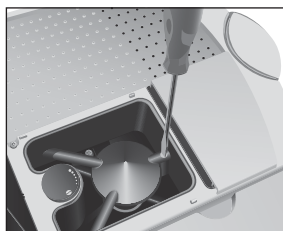

## Bohnenbehälter reinigen



Kaffeebohnen können eine leichte Fettschicht aufweisen, die an den Wänden des Bohnenbehälters zurückbleibt. Diese Rückstände können das Kaffeerresultat negativ beeinflussen. Reinigen Sie deshalb von Zeit zu Zeit den Bohnenbehälter.

---

Zerquetschen der Finger durch laufendes Mahlwerk.

- ▶ Schalten Sie das Gerät vor Arbeiten am Mahlwerk mit der Taste Ein/Aus  aus.
  - ▶ Schalten Sie das Gerät am Netzschalter  aus.
- 

- ▶ Öffnen Sie die Abdeckung des Bohnenbehälters und entfernen Sie den Aromaschutzdeckel.
- ▶ Entfernen Sie die Bohnen mit dem Staubsauger.
- ▶ Lösen Sie die Schraube im Bohnenbehälter und klappen Sie den Fingerschutz hoch.
- ▶ Entfernen Sie die restlichen Bohnen mit dem Staubsauger.
- ▶ Reinigen Sie den Bohnenbehälter mit einem trockenen, weichen Tuch.
- ▶ Klappen Sie den Fingerschutz herunter und schrauben Sie ihn wieder fest.
- ▶ Füllen Sie Kaffeebohnen in den Bohnenbehälter, schließen Sie den Aromaschutzdeckel und die Abdeckung des Bohnenbehälters.

## Wassertank entkalken

Der Wassertank kann verkalken. Um eine einwandfreie Funktion Ihrer IMPRESSA zu gewährleisten, sollten Sie von Zeit zu Zeit den Wassertank entkalken.

- ▶ Entfernen Sie den Wassertank.
- ▶ Falls Sie eine Filterpatrone CLARIS verwenden, entfernen Sie diese.
- ▶ Entkalken Sie den Tank mit einem handelsüblichen, milden Entkalkungsmittel nach Anleitung des Herstellers.
- ▶ Spülen Sie danach den Wassertank gründlich aus.
- ▶ Falls Sie eine Filterpatrone CLARIS verwenden, setzen Sie diese wieder ein.
- ▶ Füllen Sie den Wassertank mit frischem, kaltem Wasser und setzen Sie ihn wieder ein.

## 7 Meldungen im Display

Meldung	Ursache/Folge	Maßnahme
WASSERTANK FÜLLEN	Der Wassertank ist leer. Sie können weder Kaffeeprodukte noch Heißwasser oder Milchprodukte zubereiten.	► Füllen Sie den Wassertank (siehe Kapitel 2 »Vorbereiten und in Betrieb nehmen – Wassertank füllen«).
KAFFEESATZ LEEREN	Der Kaffeesatzbehälter ist voll. Sie können keine Kaffeeprodukte zubereiten, Heißwasser- oder Milchezubereitung ist möglich.	► Leeren Sie den Kaffeesatzbehälter und die Restwasserschale.
SCHALE LEEREN	Die Restwasserschale ist voll. Sie können weder Kaffeeprodukte noch Heißwasser oder Milchprodukte zubereiten.	► Leeren Sie die Restwasserschale.
SCHALE FEHLT	Die Restwasserschale ist nicht richtig oder gar nicht eingesetzt. Sie können weder Kaffeeprodukte noch Heißwasser oder Milchprodukte zubereiten.	► Setzen Sie die Restwasserschale ein. ► Reinigen Sie die Metallkontakte hinten an der Restwasserschale.
BOHNEN FÜLLEN	Der Bohnenbehälter ist leer. Sie können keine Kaffeeprodukte zubereiten, Heißwasser- oder Milchezubereitung ist möglich.	► Füllen Sie den Bohnenbehälter (siehe Kapitel 2 »Vorbereiten und in Betrieb nehmen – Bohnenbehälter füllen«).
PFLEGE DRÜCKEN	Die IMPRESSA verlangt eine Spülung oder die Fortsetzung eines gestarteten Pflegeprogramms.	► Drücken Sie die Pfl egetaste, um die Spülung auszulösen oder um das Pflegeprogramm fortzusetzen.
BITTE WÄHLEN / CAPPUCCINO SPÜLEN	Die IMPRESSA verlangt eine Cappuccino-Spülung.	► Drücken Sie die Pfl egetaste, um die Cappuccino-Spülung auszulösen.
BITTE WÄHLEN / GERÄT REINIGEN	Nach 220 Zubereitungen oder 80 Einschaltspülungen fordert die IMPRESSA eine Reinigung.	► Führen Sie die Reinigung durch (siehe Kapitel 6 »Pflege – Gerät reinigen«).

Meldung	Ursache/Folge	Maßnahme
BITTE WAHLEN / JETZT REINIGEN	Nach 250 Zubereitungen fordert die IMPRESSA eine Reinigung.	► Führen Sie die Reinigung durch (siehe Kapitel 6 »Pflege – Gerät reinigen«).
BITTE WAHLEN / GERÄT ENTKALKEN	Die IMPRESSA fordert eine Entkalkung.	► Führen Sie die Entkalkung durch (siehe Kapitel 6 »Pflege – Gerät entkalken«).
BITTE WAHLEN / JETZT ENTKALKEN	Die IMPRESSA fordert eine Entkalkung.	► Führen Sie die Entkalkung durch (siehe Kapitel 6 »Pflege – Gerät entkalken«).
BITTE WAHLEN / FILTER WECHSELN	Nach dem Durchfluss von 50 Liter Wasser durch den Filter oder nach zwei Monaten ist dessen Wirkung erschöpft.	► Ersetzen Sie die Filterpatrone CLARIS (siehe Kapitel 6 »Pflege – Filter wechseln«).
BITTE WAHLEN / JETZT WECHSELN	Nach dem Durchfluss von 55 Liter Wasser durch den Filter ist dessen Wirkung erschöpft.	► Ersetzen Sie die Filterpatrone CLARIS (siehe Kapitel 6 »Pflege – Filter wechseln«).
ZU WENIG PULVER	Im Einfülltrichter befindet sich zu wenig vorgemahlener Kaffee, die IMPRESSA bricht den Vorgang ab.	► Füllen Sie bei der nächsten Zubereitung mehr vorgemahlener Kaffee ein (siehe Kapitel 4 »Zubereitung auf Knopfdruck – Vorgemahlener Kaffee«).

## 8 Störungen beheben

Problem	Ursache/Folge	Maßnahme
Mahlwerk macht sehr laute Geräusche.	Im Mahlwerk befinden sich Fremdkörper.	► Kontaktieren Sie den Kundendienst in Ihrem Land (siehe »JURA-Kontakte / Rechtliche Hinweise«).
Es entsteht zu wenig Schaum beim Aufschäumen von Milch oder Milch spritzt aus der Cappuccino-Düse.	Die Cappuccino-Düse ist verschmutzt oder falsch montiert.	► Spülen und reinigen Sie die Cappuccino-Düse (siehe Kapitel 6 »Pflege – Cappuccino-Düse«). ► Montieren Sie die Cappuccino-Düse korrekt und stecken Sie sie fest auf das Connector System® (siehe Kapitel 6 »Pflege – Düse zerlegen und spülen«).
Bei Kaffeezubereitung fließt der Kaffee nur tropfenweise.	Der Kaffee bzw. der vorgemahlene Kaffee ist zu fein gemahlen und verstopft das System.	► Stellen Sie das Mahlwerk gröber ein oder verwenden Sie gröber vorgemahlene Kaffee (siehe Kapitel 2 »Vorbereiten und in Betrieb nehmen – Mahlwerk einstellen«).
Wasserhärte kann nicht eingestellt werden.	Die Filterpatrone CLARIS ist aktiviert.	► Deaktivieren Sie die Filterpatrone CLARIS im Programmiermodus.
BITTE WÄHLEN / BOHNEN FÜLLEN wird angezeigt, obwohl der Bohnenbehälter gefüllt wurde.	Das Mahlwerk ist noch nicht komplett mit Bohnen gefüllt.	► Bereiten Sie eine Kaffeespezialität zu.
BITTE WÄHLEN / BOHNEN FÜLLEN wird trotz leerem Bohnenbehälter nicht angezeigt.	Die Bohnenüberwachung ist verschmutzt.	► Reinigen Sie den Bohnenbehälter (siehe Kapitel 6 »Pflege – Bohnenbehälter reinigen«).
SCHALE LEEREN wird ständig angezeigt.	Die Metallkontakte der Restwasserschale sind verschmutzt oder nass.	► Reinigen und trocknen Sie die Metallkontakte hinten an der Restwasserschale.

Problem	Ursache/Folge	Maßnahme
WASSERTANK FULLEN wird trotz vollem Wassertank angezeigt.	Der Wassertankschwimmer ist verklemmt.	► Entkalken Sie den Wassertank (siehe Kapitel 6 »Pflege – Wassertank entkalken«).
ERROR 2 wird angezeigt.	Wurde das Gerät längere Zeit Kälte ausgesetzt, ist aus Sicherheitsgründen das Aufheizen gesperrt.	► Wärmen Sie das Gerät bei Zimmertemperatur auf.
Andere ERROR-Meldungen werden angezeigt.	–	► Schalten Sie die IMPRESSA am Netzschalter aus. Kontaktieren Sie den Kundendienst in Ihrem Land (siehe »JURA-Kontakte / Rechtliche Hinweise«).

- i** Konnten die Störungen nicht behoben werden, kontaktieren Sie den Kundendienst in Ihrem Land (siehe »JURA-Kontakte / Rechtliche Hinweise«).

## 9 Transport und umweltgerechte Entsorgung

### Transport / System leeren

Bewahren Sie die Verpackung der IMPRESSA auf. Sie dient zum Schutz beim Transport.

Um die IMPRESSA beim Transport vor Frost zu schützen, muss das System geleert werden.

**Voraussetzung:** Im Display steht **BITTE WAHLEN**.

- ⌚ ▶ Drücken Sie den Rotary Switch so lange, bis **PFLEGE** erscheint.
- ⌚ ▶ Drehen Sie den Rotary Switch, bis **RESET** angezeigt wird.
- ⌚ ▶ Drücken Sie den Rotary Switch, um in den Programmpunkt einzusteigen.  
**RESET / EINZELPROD**
- ⌚ ▶ Drehen Sie den Rotary Switch, bis **RESET /**  
**SYST.LEER.** angezeigt wird.
- ⌚ ▶ Drücken Sie den Rotary Switch.  
**WASSERTANK LEEREN**
  - ▶ Entfernen Sie den Wassertank.
  - PFLEGE DRÜCKEN**, die Pflgetaste ♻ leuchtet.
  - ▶ Stellen Sie je ein Gefäß unter den Heißwasserauslauf und unter die Cappuccino-Düse.
- ♻ ▶ Drücken Sie die Pflgetaste.  
**SYSTEM LEERT**, es erfolgt ein geringer Wasserauslauf aus dem Heißwasserauslauf und der Cappuccino-Düse. Der Vorgang stoppt automatisch, Ihre IMPRESSA schaltet sich aus.



- i** Bei der nächsten Inbetriebnahme muss das System wieder gefüllt werden (siehe Kapitel 2 »Vorbereiten und in Betrieb nehmen – Erste Inbetriebnahme«).

### Entsorgung



Bitte entsorgen Sie Altgeräte umweltgerecht.

Altgeräte enthalten wertvolle recyclingfähige Materialien, die einer Verwertung zugeführt werden sollten. Entsorgen Sie Altgeräte deshalb über geeignete Sammelsysteme.



## 10 Technische Daten

Spannung	220–240 V~, 50 Hz
Leistung	1450 W
Konformitätszeichen	<b>CE</b> 
Energieverbrauch <b>SPAREN NEIN</b>	40 Wh
Energieverbrauch <b>SPAREN STUFE 1</b>	20 Wh
Energieverbrauch <b>SPAREN STUFE 2</b>	15 Wh
Pumpendruck	statisch max. 15 bar
Fassungsvermögen Wassertank	2,7 l
Fassungsvermögen Bohnenbehälter	280 g
Fassungsvermögen Kaffeesatz-behälter	max. 16 Portionen
Kabellänge	ca. 1,1 m
Gewicht	11,9 kg
Maße (B x H x T)	34,5 x 35 x 39 cm

## Index

### A

- Abdeckung
  - Bohnenbehälter 2
  - Einfülltrichter für vorgemahlene Kaffee 2
- Adresse 60
- Aromaschutzdeckel 2
- Aufstellen 12
- Ausschalten 18
- Automatisches Ausschalten 35

### B

- Bedienmöglichkeiten 19
- Bestimmungsgemäße Verwendung 6
- Bohnenbehälter
  - Abdeckung 2
  - Aromaschutzdeckel 2
  - Füllen 12
  - Reinigen 51

### C

- Cappuccino-Düse
  - Easy-Cappuccino-Düse 11
  - Profi-Cappuccino-Düse 11
  - Reinigen 40
  - Spülen 42
- CLARIS-Filterpatrone
  - Einsetzen und aktivieren 14
  - Wechseln 48
- Connector System® 2, 11

### D

- Dauerhafte Einstellungen im Programmiermodus 32
- Display, Meldungen 52
- Drehknopf Mahlgradeinstellung 2
- Düse
  - Easy-Cappuccino-Düse 11
  - Profi-Cappuccino-Düse 11

### E

- Easy-Cappuccino-Düse
  - Zerlegen und spülen 44
- Einfülltrichter für vorgemahlene Kaffee 2

Einmalige Einstellungen vor und während der Zubereitung 20

Einschalten 18

Einstellungen

Dauerhafte Einstellungen im Programmiermodus 32

Einmalige Einstellungen vor und während der Zubereitung 20

Wassermenge dauerhaft der Tassengröße anpassen 21

Energiesparmodus 34

Entkalken

Gerät 46

Wassertank 51

Erste Inbetriebnahme 13

Espresso 26

### F

Fehler

Störungen beheben 54

Filter

Einsetzen und aktivieren 14

Wechseln 48

Füllen

Bohnenbehälter 12

Wassertank 12

### G

Gerät

Aufstellen 12

Ausschalten (Stand-by) 18

Einschalten 18

Entkalken 46

Reinigen 44

Spülen 42

### H

Handlungsaufforderung

Verwendete Symbole 9

Härtegrad Wasser 15

Heißwasser 31

Heißwasser Portion 31

Heißwasserauslauf 2

Hotline 60

- I**
- Inbetriebnahme, Erste 13
  - Informationen und Pflegestatus abfragen 24
  - Internet 11
- J**
- JURA-Kontakte 60
- K**
- Kaffee 27
  - Kaffee à la Carte 27
  - Kaffeeauslauf, höhenverstellbar 2
  - Knowledge Builder 11
  - Kontakt
    - JURA-Kontakte 60
  - Kundendienst 60
- M**
- Mahlgrad
    - Drehknopf Mahlgradeinstellung 2
    - Mahlwerk einstellen 17
  - Meldungen im Display 52
  - Milch
    - Milch Portion 30
- N**
- Netzschalter 2
- P**
- Pflege 40
    - Pflegetipps 40
  - Pflegestatus abfragen 24
  - Probleme
    - Störungen beheben 54
  - Profi-Cappuccino-Düse 2, 11
    - Zerlegen und spülen 43
  - Programmiermodus 32
    - Automatisches Ausschalten 35
    - Einheit Wassermenge/Uhrzeitformat 38
    - Energie-Spar-Modus 34
    - Produkte 32
    - Sprache 39
    - Spülungen 36
  - Pulverkaffee
    - Vorgemahlener Kaffee 29
- R**
- Reinigen
    - Bohnenbehälter 51
    - Cappuccino-Düse 40
    - Gerät 44
  - Restwasserschale 2
- S**
- Selector 3
  - Sicherheit 6
  - Sicherheitshinweise 6
  - Sprache 39
  - Spülen
    - Cappuccino-Düse 42
    - Gerät 42
  - Spülungen 36
  - Störungen beheben 54
  - Stromanschluss
    - Technische Daten 57
  - Symbolbeschreibung 9
  - System leeren 56
- T**
- Telefon 60
- V**
- Vorgemahlener Kaffee 29
    - Einfülltrichter 2
- W**
- Wasserhärte 15
    - Ermitteln und Einstellen 15
  - Wassermenge dauerhaft der Tassengröße anpassen 21
  - Wassertank 2
    - Entkalken 51
    - Füllen 12
- Z**
- Zubereitung
    - Auf Knopfdruck 26
    - Cappuccino 28
    - Espresso 26
    - Heißwasser 31
    - Kaffee 27
    - Kaffee à la Carte 27
    - Vorgemahlener Kaffee 29

## JURA-Kontakte / Rechtliche Hinweise

JURA Elektroapparate AG  
Kaffeeweltstraße 10  
CH-4626 Niederbuchsiten  
Tel.: +41 62 38 98 233

@ Weitere Kontaktdaten für Ihr Land finden Sie online unter [www.jura.com](http://www.jura.com).

### Richtlinien

Das Gerät entspricht den folgenden Richtlinien:

- 2006/95/EG – Niederspannungsrichtlinie
- 2004/108/EG – Elektromagnetische Verträglichkeit
- 2009/125/EG – Energierichtlinie

### Technische Änderungen

Technische Änderungen vorbehalten.

Die im Buch zur IMPRESSA S9 One Touch verwendeten Illustrationen zeigen das Modell IMPRESSA S9 Platin. Ihre IMPRESSA kann in Details abweichen.

### Feedback

Ihre Meinung ist uns wichtig! Nutzen Sie den Kontakt-Link unter [www.jura.com](http://www.jura.com).

### Copyright

Die Bedienungsanleitung enthält Informationen, die durch Copyright geschützt sind. Fotokopieren oder Übersetzen in eine andere Sprache ist ohne vorherige schriftliche Zustimmung durch die JURA Elektroapparate AG nicht zulässig.