



Boken om IMPRESSA S9 One Touch



»Boken om IMPRESSA« har försetts med den oberoende tyska provningsanstalten TÜV SÜD:s kontrollmärkning för lättförståelighet, fullständighet och säkerhet.

Din IMPRESSA S9 One Touch

Manöverorgan	4
Ändamålsenlig användning	6
För din säkerhet	6
Boken om IMPRESSA S9 One Touch	9
Symbolbeskrivning	9
1 IMPRESSA S9 One Touch	10
Connector System®	11
JURA på Internet	11
Knowledge Builder	11
2 Förberedelse och idrifttagning	12
Uppställning	12
Påfyllning av vattentanken	12
Påfyllning av bönbehållaren	12
Första idrifttagningen	13
Installation och aktivering av filter	14
Bestämning och inställning av vattnets hårdhet	15
Kvarninställning	16
Igångsättning	17
Avstängning	17
3 Lär känna apparatens alla möjligheter	18
Tillagning med ett knapptryck	18
Engångsinställningar före och under tillagningen	19
Anpassa vattenmängden permanent till koppstorleken	20
Permanent inställningar i programmeringsläget	20
Avläsning av information och skötselstatus	23
4 Tillagning med ett knapptryck	24
Espresso	24
Kaffe	25
Kaffe à la carte	25
Latte macchiato, cappuccino	25
Förmalt kaffe	26
Varm mjölk och mjölkskum	27
Varmvatten	28
5 Permanenta inställningar i programmeringsläget	29
Produkter	29
Energisparläge (Energy Save Mode, E.S.M.™)	31

Automatisk avstängning.....	31
Sköljning.....	32
Återställning till fabriksinställningar	33
Enhet för vattenmängd.....	34
Språk.....	34
<hr/>	
6 Skötsel.....	35
Skösetips.....	35
Rengöring av cappuccino-skummaren.....	35
Sköljning av apparaten.....	36
Sköljning av cappuccino-skummaren.....	37
Isärtagning och sköljning av Profi Cappuccino-skummaren.....	38
Isärtagning och sköljning av Easy Cappuccino-skummaren	38
Rengöring av apparaten.....	39
Avkalkning av apparaten.....	40
Filterbyte.....	43
Rengöring av bönbehållaren.....	45
Avkalkning av vattentanken.....	45
<hr/>	
7 Meddelanden i displayen.....	46
<hr/>	
8 Felavhjälpning.....	48
<hr/>	
9 Transport och miljövänlig avfallshantering.....	50
Transport / Tömning av systemet.....	50
Avfallshantering.....	50
<hr/>	
10 Tekniska data.....	51
<hr/>	
Index.....	52
<hr/>	
JURA kontakt / Juridisk information.....	56
<hr/>	

Manöverorgan











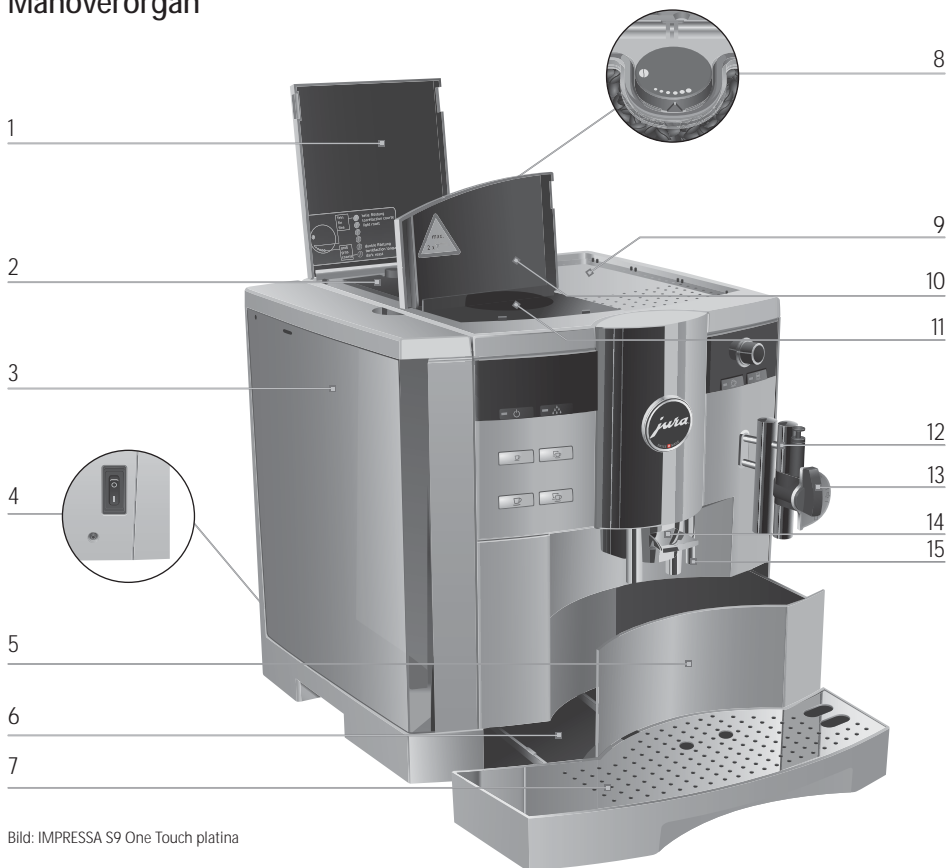

Bild: IMPRESSA S9 One Touch platina









- | | | | |
|---|---|----|--|
| 1 | Lock till bönbehållare | 8 | Reglage för inställning av malningsgraden |
| 2 | Bönbehållare med arombevarande lock | 9 | Kopphylla |
| 3 | Vattentank med grepp | 10 | Lock till påfyllningstratten för förmalt kaffe |
| 4 | Huvudströmbrytare och nätsladd (apparats baksida) | 11 | Påfyllningstratt för förmalt kaffe |
| 5 | Kaffesumpbehållare | 12 | Connector System [®] för utbytbara munstycken |
| 6 | Droppbricka | 13 | Profii Cappuccino-skummare |
| 7 | Kopplattform | 14 | Höjdinställbart kaffeutlopp |
| | | 15 | Varmvattenutlopp |



Framsida vänster

- 1 Display
- 2 Lucka Rotary Switch
- 3  Rotary Switch
-  Knapp Till/Från
-  Skötselknapp
-  Knapp 1 Espresso
-  Knapp 2 Espresso
-  Knapp 1 Kaffe
-  Knapp 2 Kaffe
-  Knapp Kaffe à la carte
-  Knapp Förmalt kaffe

Framsida höger

- 4  Valknapp
- 5  Profi Cappuccino-skummare
- 6  Easy Cappuccino-skummare
-  Symbol Varmvattenportion
-  Symbol Varmvatten
-  Knapp Cappuccino
-  Symbol Mjölportion
-  Symbol Mjök
-  Knapp Latte macchiato

Tack vare Connector System® kan du använda olika munstycken. Dessa kan köpas hos JURAs återförsäljare.

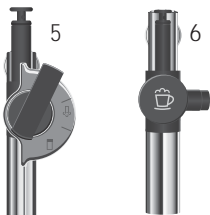

Ändamålsenlig användning

Apparaten är utformad och konstruerad för privat hushållsbruk. Den är enbart avsedd för tillagning av kaffe och för uppvärmning av mjölk och vatten. All annan användning anses som icke ändamålsenlig. JURA Elektroapparate AG påtar sig inget ansvar för följderna av att apparaten har använts för något annat ändamål än det avsedda.

Läs igenom denna bruksanvisning innan du använder apparaten och följ anvisningarna. Ha alltid den här boken om IMPRESSA tillgänglig nära apparaten och lämna den vidare till nästa användare vid behov.

För din säkerhet



Läs noggrant igenom och följ de viktiga säkerhetsföreskrifterna nedan.

Så här gör du för att inte utsätta dig för livsfara genom elektriska stötar:

- Använd aldrig apparaten om den är skadad eller om nätsladden är trasig.
- Om du misstänker att apparaten är skadad, till exempel för att den luktar bränt, måste du omedelbart dra ut nätsladden och kontakta JURA Service.
- Om apparatens nätsladd blir skadad måste du låta reparera den antingen direkt hos JURA eller hos en av JURA auktoriserad serviceverkstad.
- Var noga med att inte placera din IMPRESSA och nätsladden i närheten av varma ytor.
- Se till att nätsladden inte är fastklämd eller skaver mot vassa kanter.
- Försök aldrig själv att öppna och laga apparaten. Gör inga ändringar på apparaten som inte finns beskrivna i boken om IMPRESSA. Apparaten innehåller strömförande delar. Om du öppnar den utsätter du dig för livsfara. Endast av JURA auktoriserade serviceverkstäder, som använder originalreservdelar och -tillbehör, får utföra reparationer.

Vid utloppen och munstyckena finns risk för skällning och brännskador:

- Placera apparaten utom räckhåll för barn.
- Vidrör inte varma delar. Använd handtagen.
- Se till att munstycket är rätt monterat och rent. Om monteringen inte är rätt eller om munstycket är igentäppt kan munstycket eller delar av det lossna.

En skadad apparat är inte säker och kan orsaka personskador och bränder. Gör så här för att förhindra skador på apparaten som kan medföra risk för brand- och personskador:

- Låt aldrig nätsladden hänga löst. Du kan snubbla på nätsladden eller skada den.
- Skydda din IMPRESSA mot väderlekspåverkan i form av regn, kyla och direkt solljus.
- Sänk aldrig ner din IMPRESSA, kabeln eller anslutningarna i vatten.
- Lägg aldrig din IMPRESSA eller någon av dess delar i diskmaskinen.
- Slå ifrån huvudströmbrytaren till din IMPRESSA innan du rengör apparaten. Använd en fuktig, men aldrig våt, trasa när du torkar av apparaten och skydda den mot ständiga vattenstänk.
- Apparaten får endast anslutas till eluttag med rätt nätspänning enligt typskylten. Typskylten sitter på undersidan till din IMPRESSA. Övriga tekniska data finns i kapitel 10 »Tekniska data«.
- Använd enbart originalrengöringsprodukter från JURA. Om du använder tillbehör som JURA inte uttryckligen rekommenderar kan din IMPRESSA skadas.
- Använd inte kaffebönor som är karamelliserade eller behandlade med andra tillsatser.
- Använd enbart kallt och rent vatten när du fyller på vattentanken.
- Stäng av apparaten och dra ut nätsladden om du ska vara borta en längre tid.

Viktig information

Personer, inklusive barn, som på grund av

- fysiska, sensoriska eller kognitiva funktionshinder eller på grund av
- oerfarenhet eller okunskap

inte på ett säkert sätt kan sköta apparaten, får endast använda den om en ansvarig person ger anvisningar eller håller uppsikt.

Säkerhet vid hantering av filterpatron CLARIS:

- Förvara filterpatroner utom räckhåll för barn.
- Förvara filterpatroner torrt i sluten förpackning.
- Skydda filterpatronerna mot värme och direkt solljus.
- Använd inte skadade filterpatroner.
- Öppna inga filterpatroner.

Boken om IMPRESSA S9 One Touch

Du håller nu boken om IMPRESSA S9 One Touch i din hand. Den hjälper dig att snabbt och säkert lära känna din IMPRESSA och alla dess möjligheter.

I kapitel 2 »Förberedelser och idrifttagning« beskrivs steg för steg hur du ställer upp och gör i ordning din IMPRESSA.

Kapitel 3 »Lär känna apparatens alla möjligheter« är nyttig läsning, speciellt när du börjar bli förtrogen med din IMPRESSA. Du får inspiration att aktivt utforska de många möjligheterna till individuell kaffenjutning.

De övriga kapitlen är avsedda som en praktisk uppslagsbok.



Använd boken om IMPRESSA S9 One Touch och bli expert på att tillaga spännande kaffespecialiteter. Bli en riktig barista!

Symbolbeskrivning

Varningar

	Följ alltid de anvisningar som är markerade med OBSERVERA eller VARNING plus en varningssymbol. Signalordet VARNING används när det finns risk för allvarlig personskada och signalordet OBSERVERA när det finns risk för mindre allvarliga skador.
OBSERVERA	OBSERVERA gör dig uppmärksam på förhållanden som kan leda till skador på maskinen.

Symboler som används

	Anvisningar och tips som gör det ännu lättare för dig att använda din IMPRESSA.
	Hänvisningar till JURAs webbutbud med intressant påbyggnadsinformation: www.jura.com
	Uppmaning till åtgärd. Du blir uppmanad att vidta en åtgärd.

1 IMPRESSA S9 One Touch

Dina kaffedrömmar blir sanna

Det nya flaggskeppet i IMPRESSA S Line imponerar genom att göra cappuccino och latte macchiato med ett knapptryck utan att du behöver flytta på koppen. Men sin ädla platinalook och genomtänkta design utstrålar den högkvalitativa apparaten modernitet, skönhet och värdebeständighet. Apparaten bevisar med varje tillagad kaffespecialitet att den lever upp till denna beskrivning.



- **One Touch cappuccino / latte macchiato:** Din IMPRESSA S9 imponerar genom att tillreda cappuccino med ett knapptryck, utan att du behöver flytta på koppen. Varmt mjölkskum som rinner ner i koppen och långsamt fyller den. Ånga som stiger uppåt och väcker förväntningar på en utsökt specialitet. Doftande kaffe som gifter sig med mjölken och gör så att en skumkrona bildas på ytan. Detta är huvudpersonerna i det sinnlighetens drama som handlar om den perfekta tillagningen av kaffe. Lika enkelt trollar du fram en latte macchiato med ett knapptryck.
- **Energisparläge (Energy Save Mode, E.S.M.®):** IMPRESSA S9 One Touch hjälper dig aktivt att spara energi. Genom energisparläggets olika steg kan energibesparingspotentialen anpassas till dina kaffevanor. Med strömbrytaren kan apparaten stängas av helt från elnätet, till exempel vid en längre tids frånvaro.
- **Manöverfilosofi:** Genom att vrida och trycka navigerar du genom alla användningssteg och programmeringslägen. Samtidigt kan du hela tiden se kvitteringarna på klartext-/grafikdisplayen. Din personliga smak står i centrum. Välj enkelt kaffestyrka, vattenvolym och temperatur efter dina egna preferenser.
- **Professionell teknik för hemmabruk:** Tack vare bönsensorn på IMPRESSA S9 slipper du ljudet av tomma kaffekvarnar och halvfulla koppar för gott. Apparaten kommer alltid att visa när det är dags att fylla på kaffebönor. Nivån i bönbehållaren, som rymmer 280 g, övervakas hela tiden optiskt.

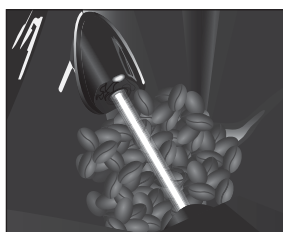
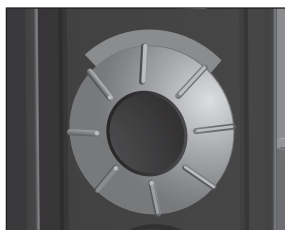

Connector System®

Tack vare Connector System® kan du använda olika cappuccino-skummare:

- Profi Cappuccino-skummare
 - Cappuccino/latte macchiato
 - Varm mjölk
- Easy Cappuccino-skummare
 - Cappuccino/latte macchiato

JURA på Internet

Besök oss på Internet.

- @ På vår webbplats www.jura.com hittar du intressant och aktuell information om din IMPRESSA och kring temat kaffe.

Knowledge Builder

Lär känna din IMPRESSA S9 One Touch med hjälp av datorn.

- @ På vår hemsida www.jura.com kan du använda vår Knowledge Builder. Den interaktiva assistenten LEO ger dig stöd och förklarar fördelarna hos din IMPRESSA och hur apparaten används.

2 Förberedelse och idrifttagning

I det här kapitlet hittar du de upplysningar som du behöver för att kunna använda din IMPRESSA utan problem. Du förbereder din IMPRESSA steg för steg inför din första kaffenjutning.

Uppställning

Spara förpackningen till IMPRESSA. Den skyddar apparaten under transport.

Beakta följande när du ställer upp din IMPRESSA:

- Ställ upp din IMPRESSA på ett plant och vattenbeständigt underlag.
- Placera din IMPRESSA så att den inte kan bli överhettad. Se till att ventilationsöppningarna inte täcks över

Påfyllning av vattentanken

För att du ska kunna njuta fullt ut av kaffet rekommenderar vi att byta vattnet varje dag.

OBSERVERA

Mjök, mineralvatten eller andra vätskor kan skada vattentanken eller apparaten.

- ▶ Fyll endast på vattentanken med rent, kallt vatten.
-
- ▶ Ta ut vattentanken och skölj den med kallt vatten.
 - ▶ Fyll vattentanken med rent, kallt vatten och sätt tillbaka den.

Påfyllning av bönbehållaren

Bönbehållaren har ett arombevarande lock. Det gör att kaffebönornas arom varar längre.

OBSERVERA

Kaffeböner som har behandlats med tillsatser (t.ex. socker) samt förmalt eller frystorkat kaffe skadar kvarnen.

- ▶ Fyll enbart på kaffeböner som inte efterbehandlats i bönbehållaren.
-
- ▶ Öppna locket till bönbehållaren och ta bort det arombevarande locket.
 - ▶ Ta bort eventuella smutsrester eller främmande föremål som kan finnas i bönbehållaren.
 - ▶ Fyll på kaffeböner i bönbehållaren, stäng det arombevarande locket och locket till bönbehållaren.

Första idrifttagningen



VARNING

Det är livsfarligt att använda apparaten om nätsladden är trasig. Du kan få elektriska stötar.

- ▶ Använd aldrig apparaten om nätsladden är trasig.

Förutsättning: Vattentanken och bönbehållaren är fulla.

- ▶ Sätt in nätsladdens stickkontakt i ett eluttag.
- ▶ Slå till strömmen till IMPRESSA med huvudströmbrytaren på apparatens baksida.
Knappen Till/Från  lyser (standby).
- ▶ Sätt på IMPRESSA genom att trycka på knappen Till/Från.
Det förinställda språket visas i displayen.

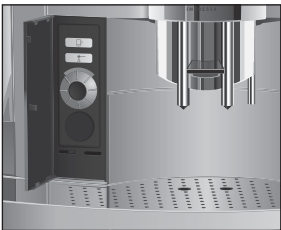

- ▶ Öppna luckan till Rotary Switch.
- ▶ Vrid Rotary Switch tills önskat språk visas. Till exempel **SPRAK SVENSKA**.
- ▶ Bekräfta språkvalet genom att trycka på Rotary Switch.
I displayen visas kort **BEKRÄFTAT ✓** som en bekräftelse på inställningen.



- ▶ **FYLL SYSTEM / TRYCK SKÖLJ**, skötselknappen  lyser.
- ▶ Ställ ett kärl under varmvattenutloppet och ett under munstycket.
- ▶ Tryck på skötselknappen.
SYSTEM FYLLS, systemet fylls på med vatten, skötselknappen blinkar. En mindre mängd vatten rinner ut ur munstycket och varmvattenutloppet.



- ▶ Förloppet stannar automatiskt, displayen visar kort **VALKOMMEN TILL JURA**.
VARMER UPP
TRYCK SKÖLJ, skötselknappen  lyser.
- ▶ Ställ ett kärl under kaffeutloppet.
- ▶ Tryck på skötselknappen.
Apparaten sköljs, förloppet stannar automatiskt.
Displayen visar **VALJ DRYCK**, din IMPRESSA är klar för användning.

- i** Kontakta kundtjänsten i ditt land om idrifttagningen inte kunde genomföras korrekt. Kontaktuppgifterna finns i kapitel »JURA kontakt / Juridisk information«.

Installation och aktivering av filter

Om du använder en filterpatron CLARIS behöver du inte längre avkalka din IMPRESSA.

- @ Du kan öva momentet »Installation av filter« på vår webbplats. Gå till www.jura.com och klicka på Knowledge Builder.

- i** Genomför momentet »Installation av filter« utan avbrott. Då säkerställer du att din IMPRESSA fungerar optimalt.

Förutsättning: Displayen visar **VALJ DRYCK**.

- ▶ Öppna luckan till Rotary Switch.
- 🕒 ▶ Tryck på Rotary Switch **ända** tills displayen visar **UNDERHÅLL**.
- 🔄 ▶ Vrid Rotary Switch tills **FILTER NEJ** visas.
- 🕒 ▶ Tryck på Rotary Switch för att aktivera programpunkten. **FILTER NEJ**
- 🔄 ▶ Vrid Rotary Switch tills **FILTER JA** visas.
- 🕒 ▶ Bekräfta inställningen genom att trycka på Rotary Switch. I displayen visas kort **BEKRÄFTAT ✓** som en bekräftelse på inställningen. **SÄTT I FILTER / TRYCK SKÖLJ**, skötselknappen **☘** lyser.
- ▶ Ta ut en filterpatron CLARIS och dess förlängning ur välkomstpaketet.
- ▶ Sätt förlängningen upptill på filterpatronen.
- ▶ Ta ut vattentanken och töm den.
- ▶ Fäll upp patronhållaren och sätt in filterpatronen i vattentanken med ett lätt tryck.
- ▶ Stäng patronhållaren. Du hör ett tydligt snäpp.
- ▶ Fyll vattentanken med rent, kallt vatten och sätt tillbaka den.





- ▶ Ställ ett kärl (minst 500 ml) under munstycket.
- i** Ställ munstyckets inställningsreglage på läget för ånga ⚡ om **Profi Cappuccino-skummaren** används.
- ⚡ ▶ Tryck på skötselknappen.
FILTER SKÖLJER, vatten rinner ut ur munstycket.
- i** Du kan när som helst avbryta filtersköljningen genom att trycka på valfri knapp.
- i** Vattnet kan vara lätt missfärgat. Det innebär ingen hälsofara och påverkar inte heller smaken.

Filtersköljningen stannar automatiskt efter ungefär 500 ml. Displayen visar **VALJ DRYCK**. Filtret är nu aktiverat.

Bestämning och inställning av vattnets hårdhet

Ju hårdare vattnet är, desto oftare måste du avkalka din IMPRESSA. Därför är det viktigt att du ställer in vattnets hårdhet.

Vattnets hårdhet kan ställas in steglöst mellan 1°dH och 30°dH. Funktionen kan även inaktiveras, vilket innebär att din IMPRESSA inte säger till när apparaten måste avkalkas.

- i** Du kan inte ställa in vattnets hårdhet om du använder en filterpatron CLARIS och har aktiverat filtret.

Med de Aquadur®-teststickor som ingår i leveransen kan du ta reda på vattnets hårdhet.

- ▶ Håll stickan kortvarigt (en sekund) under rinnande vatten. Skaka av vattnet.
- ▶ Vänta ungefär en minut.
- ▶ Läs av vattnets hårdhetsgrad med hjälp av Aquadur®-teststickornas färgförändring och beskrivningen på förpackningen.
Nu kan du ställa in vattnets hårdhet.

Exempel: Så här ändrar du vattnets hårdhet från **16°dH** till **25°dH**.

Förutsättning: Displayen visar **VALJ DRYCK**.

- ▶ Öppna luckan till Rotary Switch.
- ▶ Tryck på Rotary Switch **ända** tills **UNDERHÅLL** visas.
- ▶ Vrid Rotary Switch tills **HÄRDHET 16°dH** visas.

- ▶ Tryck på Rotary Switch för att aktivera programpunkten.
16° 4H
- ▶ Vrid Rotary Switch tills 25° 4H visas.
- ▶ Bekräfta inställningen genom att trycka på Rotary Switch.
I displayen visas kort BEKRÄFTAT ✓.
HARDHET 25° 4H
- ▶ Vrid Rotary Switch tills EXIT visas.
- ▶ Gå ur programmeringsläget genom att trycka på Rotary Switch.
Displayen visar VALJ DRÖCK.

Kvarninställning

OBSERVERA

Du kan steglöst anpassa kvarnen till kaffets rostningsgrad.

Om du ställer in malningsgraden när kvarnen står stilla kan du skada reglaget för inställning av malningsgraden.

- ▶ Ställ bara in malningsgraden medan kvarnen är igång.

Du ser att malningsgraden är rätt inställd när kaffet rinner jämnt ur kaffeutloppet. Dessutom uppstår en fin, tät crema.

Vi rekommenderar:

- En fin malningsgrad för ljusrostat kaffe.
- Om malningsgraden är **för fin** rinner kaffet ut ur kaffeutloppet droppvis.
- En grov malningsgrad för mörkrostat kaffe.
- Om malningsgraden är **för grov** rinner kaffet ut ur kaffeutloppet för snabbt.

Exempel: Så här ändrar du malningsgraden **medan** du tillagar kaffet.

- ▶ Öppna locket till bönbehållaren.
- ▶ Ställ en kopp under kaffeutloppet.
- ▶ Tryck på knappen 1 Kaffe.
Kvarnen startar och displayen visar 1 KAFFE.

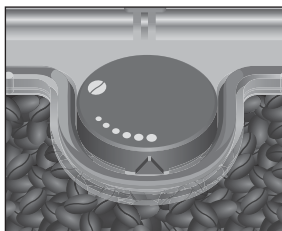
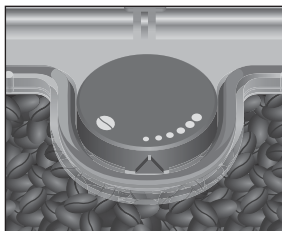

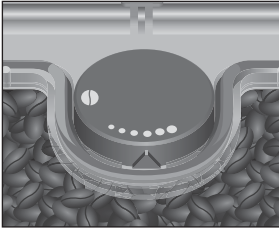

- ▶ Ställ in reglaget för inställning av malningsgraden i önskat läge **medan** kvarnen är igång.
Kaffet tillagas. Malningsgraden är inställd.

Igångsättning

När du sätter igång din IMPRESSA begärs sköljförloppet automatiskt och startas med ett tryck på skötselknappen.

I programmeringsläget kan du ändra inställningen så att apparaten startar sköljningen vid uppstarten automatiskt (se kapitel 5 » Permanenta inställningar i programmeringsläget – Sköljning«).

Förutsättning: IMPRESSA är påslagen och knappen Till/Från  lyser.

-  ▶ Sätt på IMPRESSA genom att trycka på knappen Till/Från.

Displayen visar kort **VALKOMMEN TILL JURA.**

VARMER UPF

TRYCK SKÖLJ, skötselknappen  lyser.

- ▶ Ställ ett kärl under kaffeutloppet.

-  ▶ Tryck på skötselknappen.

Apparaten sköljs, förloppet stannar automatiskt.

Displayen visar **VALJ DRYCK**, din IMPRESSA är klar för användning.



Avstängning

När du stänger av IMPRESSA sköljs utloppen som använts vid tillredningen av kaffespecialiteter eller mjölk.

- ▶ Ställ ett kärl under kaffeutloppet och ett under munstycket.

-  ▶ Tryck på knappen Till/Från.

Displayen visar **MASKIN SKÖLJER**, kaffeutloppet sköljs.

UTLOPP HÖGER / TRYCK SKÖLJ.

-  ▶ Tryck på skötselknappen.

MASKIN SKÖLJER, det högra kaffeutloppet sköljs.

Din IMPRESSA är nu avstängd, knappen Till/Från  lyser.

- i** När IMPRESSA stängs av kan ett ljud höras. Detta beror på systemet och påverkar inte apparaten.



3 Lär känna apparatens alla möjligheter

Du behöver bara trycka på en enda knapp, så tillreder din IMPRESSA en förträfflig kaffe- eller mjölkspecialitet åt dig. Dessutom har du möjlighet att under tillagningen anpassa kaffestyrkan, kaffetemperaturen och vattenmängden till dina individuella önskemål.

I det här kapitlet får du med hjälp av några exempel lära känna alla de olika användningssätten. För att du ska bli förtrogen med din IMPRESSA rekommenderar vi att du själv prövar de exempel som ges i detta kapitel. Det lönar sig.

Lär känna följande användningssätt:

- Tillagning med ett knapptryck
- Engångsinställningar **före** och **under** tillagningen
- Permanent anpassning av vattenmängden till koppstorleken
- Permanenta inställningar i programmeringsläget

i Du kan stoppa apparaten när som helst medan den tillagar en kaffe- eller mjölkspecialitet eller varmt vatten. Tryck i så fall på valfri knapp.

@ Om du föredrar att lära känna din IMPRESSA med hjälp av datorn har du alltid tillgång till det interaktiva inlärningsprogrammet Knowledge Builder på www.jura.com.

Tillagning med ett knapptryck

Tillaga ditt favoritkaffe med ett enda knapptryck.

Tillagning av övriga kaffespecialiteter med ett knapptryck går till på samma sätt.

Exempel: Så här tillagar du en kopp kaffe.

Förutsättning: Displayen visar **VALJ DRYCK**.

- ▶ Ställ en kopp under kaffeutloppet.
- ☞ ▶ Tryck på knappen 1 Kaffe.

1 KAFFE och den förinställda kaffestyrkan visas.

Den förinställda vattenmängden rinner ned i koppen. Förloppet stannar automatiskt, displayen visar kort **NJUT**. Därefter visas **VALJ DRYCK**.

i På samma sätt tillagar du **två kaffe**. Ställ två koppar under kaffeutloppet och tryck på knappen 2 Kaffe ☞.



Engångsinställningar före och under tillagningen

Ändra kaffestyrkan före tillagningen

Det är möjligt att göra olika inställningar före och under tillagningen. Dessa engångsinställningar görs alltid på samma sätt och sparas inte.

Kaffestyrkan för kaffe à la carte kan ändras före tillagningen. Du kan välja följande kaffestyrkor:

- ☉ (extra mild)
- ☉☉ (mild)
- ☉☉☉ (normal)
- ☉☉☉☉ (stark)
- ☉☉☉☉☉ (extra stark)

Exempel: Så här tillagar du **starkt** kaffe à la carte.

Förutsättning: Displayen visar **VALJ DRYCK**.

- ▶ Ställ en kopp under kaffeutloppet.
- ▶ Öppna luckan till Rotary Switch.
- ☐ ▶ Tryck på knappen Kaffe à la carte.
A LA CARTE och den förinställda kaffestyrkan visas
- ⌚ ▶ Vrid Rotary Switch tills **A LA CARTE ☉☉☉☉** visas.
- ⏻ ▶ Tryck på Rotary Switch **medan** **A LA CARTE ☉☉☉☉** visas.
A LA CARTE ☉☉☉☉, den förinställda vattenmängden rinner ned i koppen. Förloppet stannar automatiskt, displayen visar kort **NJUT**. Därefter visas **VALJ DRYCK**.



Ändra vattenmängden före tillagningen

Du kan ändra den förinställda **vattenmängden** för alla kaffe produkter under bryggingsprocessen genom att vrida på Rotary Switch.

Exempel: Så här tillagar du en kopp kaffe på **110 ML**.

Förutsättning: Displayen visar **VALJ DRYCK**.

- ▶ Ställ en kopp under kaffeutloppet.
- ▶ Öppna luckan till Rotary Switch.
- ☐ ▶ Tryck på knappen 1 Kaffe.
1 KAFFE och den förinställda kaffestyrkan visas. Bryggingsprocessen startar och kaffet rinner ned i koppen.
- ⌚ ▶ Vrid Rotary Switch **under** bryggingsprocessen tills **1 KAFFE 110 ML** visas.
Den förinställda vattenmängden rinner ned i koppen. Förloppet stannar automatiskt, displayen visar kort **NJUT**. Därefter visas **VALJ DRYCK**.



Anpassa vattenmängden permanent till koppstorleken

Du kan enkelt och permanent anpassa vattenmängden till koppstorleken för alla kaffespecialiteter, cappuccino, latte macchiato, och för portionen varmvatten och portionen mjölk. Ställ in vattenmängden en gång som i det följande exemplet. Vid alla efterföljande tillagningar rinner samma mängd ut.

Permanent anpassning av vattenmängden till koppstorleken görs alltid på detta sätt.

Exempel: Så här ställer du in vattenmängden för en espresso permanent.

Förutsättning: Displayen visar **VALJ DRÖCK**.

- ▶ Ställ en espressokopp under kaffeutloppet.
- ☞ ▶ Tryck på knappen 1 Espresso och **håll den intryckt**.
1 ESPRESSO och kaffestyrcan visas.
- ☞ ▶ **Håll** knappen Espresso **intryckt** tills **LÅGOMMED KAFFE?** visas.
- ☞ ▶ **Släpp** knappen 1 Espresso.
Tillagningen av kaffe påbörjas och espresson rinner ned i koppen.
- ▶ Tryck på valfri knapp när det finns tillräckligt med espresso i koppen.
Tillagningen avslutas. I displayen visas kort **BEKRAFTAT ✓**.
Den inställda vattenmängden för en espresso sparas permanent. Displayen visar **VALJ DRÖCK**.

i Du kan när som helst ändra inställningen genom att upprepa proceduren.

Permanent inställningar i programmeringsläget

Du kan enkelt anpassa din IMPRESSA till dina egna kaffesorter och -specialiteter. Genom att vrida och trycka på Rotary Switch kan du navigera genom de översködliga programstegen och spara de önskade inställningarna permanent.

Följande permanenta inställningar kan göras med Rotary Switch:

Programpunkt	Alternativ	Kommentar
UNDERHÅLL	RENGÖR CAFFUCCINO, SKÖLJ MASKIN, SKÖLJ CAFFUCCINO, RENGÖR MASKIN, AVKALKKA MASKIN, BYT FILTER	► Välj önskat rengöringsprogram. Om du inte gör något val går apparaten automatiskt ur programpunkten UNDERHÅLL efter ca fem sekunder.
PRODUKTER	VALJ PRODUKT	► Välj inställningar för kaffe- och mjölkspecialiteter samt varmvatten.
FILTER	FILTER JA FILTER NEJ	► Välj om du vill använda IMPRESSA med eller utan filterpatron CLARIS.
HÅRDHET (visas endast när filtret inte är aktiverat)	HÅRDHET INAKTIV, 1 ° FH – 30 ° FH	► Ställ in vattnets hårdhet.
EKONOMI LAGE	SPARA NEJ, SPARA NIVA 1, SPARA NIVA 2	► Välj önskat energisparläge.
AV EFTER	0.5 TIM – 15 TIM	► Ställ in efter hur många timmar IMPRESSA ska stängas av automatiskt.
SKÖLJNINGAR	INIT SKÖLJ, CAPP SKÖLJ	► Ställ in om sköljning vid uppstarten ska startas manuellt eller automatiskt. ► Ställ in om uppmaningen till cappuccino-sköljningen ska göras direkt eller 10 minuter efter tillagningen av en mjölkspecialitet.
ÅTERSTÄLL	PRODUKT, ALLA PROD., ALLT, TÖM SYST.	► Återställ de permanent inställda värdena för alla produkter till fabriksinställningen.
INFORMATION		► Behåll överblicken över alla tillagade kaffe- och mjölkspecialiteter och avläs skötselstatusen.
INSTALLN.	ML/OZ	► Välj önskad enhet för vattenmängd.
SPRÅK		► Välj språk.
EXIT		► Gå ur programmeringsläget.

Alla inställningar i programmeringsläget görs på samma sätt.

Exempel: Så här ändrar du kaffestyrkan på en espresso från ☐☐☐☐ (stark) till ☐☐☐ (normal).

Förutsättning: Displayen visar VALJ DRYCK.

- ▶ Öppna luckan till Rotary Switch.
- ▶ Tryck på Rotary Switch **ända** tills UNDERHÅLL visas.
- ▶ Vrid Rotary Switch tills PRODUKTER visas.
- ▶ Tryck på Rotary Switch för att aktivera programpunkten.
VALJ PRODUKT

i Nästa steg är att trycka på knappen för produkten för vilken du vill göra inställningen. Ingen produkt tillagas.

- ▶ Tryck på knappen 1 Espresso.
VARMVATTEN 45 ML
- ▶ Vrid Rotary Switch tills AROM ☐☐☐☐ visas.
- ▶ Tryck på Rotary Switch för att aktivera programpunkten.
STARK ☐☐☐☐
- ▶ Vrid Rotary Switch tills NORMAL ☐☐☐ visas.
- ▶ Bekräfta inställningen genom att trycka på Rotary Switch.
I displayen visas kort BEKRAFTAT ✓.
AROM ☐☐☐
- ▶ Vrid Rotary Switch tills EXIT visas.
- ▶ Lämna programpunkten genom att trycka på Rotary Switch.
VALJ PRODUKT
- ▶ Vrid Rotary Switch tills EXIT visas.
- ▶ Lämna programpunkten genom att trycka på Rotary Switch.
PRODUKTER
- ▶ Vrid Rotary Switch tills EXIT visas.
- ▶ Gå ur programmeringsläget genom att trycka på Rotary Switch.
VALJ DRYCK

Avläsning av information och skötselstatus

Via programpunkten **INFORMATION** kan du få följande information:

- Antal tillagade kaffe- och mjölkspecialiteter samt varmvattenportioner
- Skötselstatus och antal genomförda rengöringsprogram (rengöring, avkalkning, filterbyte, cappuccinorengöringar)
- Mjukvaruversion

Förutsättning: Displayen visar **VALJ DRYCK**.

- ▶ Öppna luckan till Rotary Switch.
- ▶ Tryck på Rotary Switch **ända** tills **UNDERHÅLL** visas.
- ▶ Vrid Rotary Switch tills **INFORMATION** visas.
- ▶ Tryck på Rotary Switch för att aktivera programpunkten. **TOTAL**, det totala antalet tillagade kaffe- och mjölkspecialiteter visas.
- ▶ Vrid Rotary Switch för ytterligare information.

i Utöver antalet genomförda rengöringsprogram kan den aktuella skötselstatusen visas. Stapeln visar den aktuella skötselstatusen. När hela stapeln är ifylld begär IMPRESSA aktuellt rengöringsprogram.

- ▶ Lämna programpunkten genom att trycka på Rotary Switch. **INFORMATION**
- ▶ Vrid Rotary Switch tills **EXIT** visas.
- ▶ Gå ur programmeringsläget genom att trycka på Rotary Switch. **VALJ DRYCK**

4 Tillagning med ett knapptryck

I det här kapitlet får du lära dig hur du tillagar kaffe- och mjölkspecialiteter samt varmvatten utan ytterligare inställningar.

I kapitel 3 »Lär känna apparatens alla möjligheter« kan du läsa om hur du anpassar inställningarna till dina individuella önskemål. Du kan också läsa kapitel 5 »Permanent inställningar i programmeringsläget«.

- i** Du kan stoppa apparaten när som helst medan den tillagar en kaffe- eller mjölkprodukt eller värmer vatten. Tryck i så fall på valfri knapp.
- i** Du kan ändra den förinställda vattenmängden medan tillagningen pågår genom att vrida Rotary Switch.
- @ Du kan också se hur kaffespecialiteterna tillagas på nätet. Gå till www.jura.com och klicka på Knowledge Builder.

Espresso

En verklig klassiker från Italien. Kronan på en kopp espresso är den fasta creman.

Exempel: Så här tillagar du en espresso.

Förutsättning: Displayen visar **VALJ DRYCK**.

- ▶ Ställ en espressokopp under kaffeutloppet.
- ☞ ▶ Tryck på knappen 1 Espresso.
 - i** **ESPRESSO** och den förinställda kaffestyrcan visas.
 - Den förinställda vattenmängden rinner ned i koppen. Förloppet stannar automatiskt, displayen visar kort **NUUT**.
 - Därefter visas **VALJ DRYCK**.
- i** På samma sätt tillagar du **två espresso**. Ställ två koppar under kaffeutloppet och tryck på knappen 2 Espresso ☞.



Kaffe



Exempel: Så här tillagar du en kopp kaffe.

Förutsättning: Displayen visar **VALJ DRÖCK**.

- ▶ Ställ en kaffekopp under kaffeutloppet.
- ☞ ▶ Tryck på knappen 1 Kaffe.
1 KAFFE och den förinställda kaffestyrkan visas.
Den förinställda vattenmängden rinner ned i koppen. Förloppet stannar automatiskt, displayen visar kort **NJUT**.
Därefter visas **VALJ DRÖCK**.

i På samma sätt tillagar du **två kaffe**. Ställ två koppar under kaffeutloppet och tryck på knappen 2 Kaffe ☞.

Kaffe à la carte



Kaffestyrkan för kaffe à la carte kan ändras **före** tillagningen.

Exempel: Så här tillagar du **starkt** (☞☞☞☞) kaffe à la carte.

Förutsättning: Displayen visar **VALJ DRÖCK**.

- ▶ Ställ en kopp under kaffeutloppet.
- ▶ Öppna luckan till Rotary Switch.
- ☞ ▶ Tryck på knappen Kaffe à la carte.
A LA CARTE ☞
- ☞ ▶ Vrid Rotary Switch tills **A LA CARTE ☞☞☞☞** visas.
- ☞ ▶ Tryck på Rotary Switch **medan** **A LA CARTE ☞☞☞☞** visas.
A LA CARTE ☞☞☞☞, den förinställda vattenmängden rinner ned i koppen. Förloppet stannar automatiskt, displayen visar kort **NJUT**. Därefter visas **VALJ DRÖCK**.

Latte macchiato, cappuccino



Din IMPRESSA tillreder en latte macchiato eller cappuccino med en knapptryckning. Gaset eller koppen behöver inte flyttas.



Exempel: Så här tillreder du en latte macchiato.

Förutsättning: Displayen visar **VALJ DRÖCK**.

- ▶ Ta av skyddslocket från Cappuccino-skummaren.
- ▶ Anslut mjölkinsugningsslangen till munstycket. Använd den långa slangen för ett mjölkpaket och den korta för en mjölkbehållare.
- ▶ Stick ned den andra änden i ett mjölkpaket eller anslut den till mjölkbehållaren.

4 Tillagning med ett knapptryck



- ▶ Ställ ett glas under munstycket.
- i** Ställ inställningsreglaget på läget för mjölkskum om **Profi Cappuccino-skummaren** används .
- ▶ Vrid munstyckets inställningsreglage till läget för mjölkskum .
-  ▶ Tryck på knappen Latte macchiato.
LATTE MAC och kaffestyrkan visas.
Mjölkskummet tillreds. Förloppet stannar automatiskt när den förinställda mängden mjölk runnit ned.
- i** Därefter kommer en kort paus då den varma mjölken skiljs från mjölkskummet. På detta sätt uppstår de typiska lagren i en latte macchiato. I programmeringsläget kan du ange hur lång pausen ska vara.

Tillagningen av kaffet påbörjas. Den förinställda vattenmängden rinner ned i glaset. Förloppet stannar automatiskt, displayen visar kort **NUJT**. Därefter visas **VALJ DRYCK**.

För att munstycket ska fungera felfritt måste du skölja och rengöra det regelbundet. Instruktionerna hittar du i kapitel 6 »Skötsel – Cappuccino-skummare».

Förmalt kaffe

Genom att använda påfyllningstratten för förmalt kaffe kan du använda ytterligare en kaffesort, t.ex. en koffeinfri kaffesort.

- i** Fyll aldrig på mer än två strukna doseringsskedar förmalt kaffe.
- i** Använd inte alltför finmalet kaffe. Det kan sätta igen systemet så att kaffet bara rinner igenom droppvis.
- i** Om du har fyllt på en för liten mängd förmalt kaffe visas **EJ TILLR. MED PULVER** och din IMPRESSA avbryter förloppet.

All tillagning av kaffespecialiteter med förmalt kaffe sker på detta sätt.

Exempel: Så här tillagar du en kopp med förmalt kaffe.

- ▶ Ställ en kopp under kaffeutloppet.

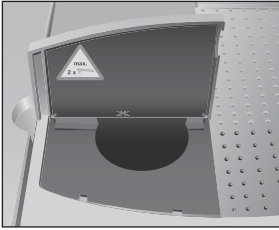



- ▶ Öppna locket till påfyllningstratten för förmalt kaffe.
- ▶ Öppna luckan till Rotary Switch.
- ☞ ▶ Tryck på knappen Förmalt kaffe.
FYLL PULVER / VALJ DRYCK
- ▶ Fyll på en struken doseringssked förmalt kaffe i påfyllnings-tratten.
- ▶ Stäng locket till påfyllningstratten för förmalt kaffe.
- ☞ ▶ Tryck på knappen 1 Kaffe.
1 KAFFE, den förinställda vattenmängden rinner ned i koppen. Förloppet stannar automatiskt, displayen visar kort **NJUT**. Därefter visas **VALJ DRYCK**.

Varm mjölk och mjölk-skum

- i** Detta kapitel gäller för Profi och Easy Cappuccino-skum-mare.



Det finns två sätt att tillreda varm mjölk eller mjölkskum på:

- Mjolkportion 
- Den förinställda mjölmängden tillreds.
- Mjolk 
- Mjölken kommer att fortsätta att tillredas tills tillredningen avbryts genom att du trycker på valfri knapp.

Exempel: Så här tillreder du mjölkskum.

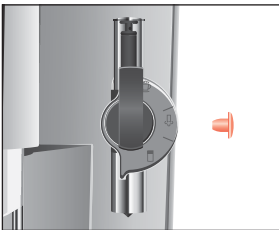
Förutsättning: Displayen visar **VALJ DRYCK**.





- ▶ Ta bort skyddslocket från munstycket.
- ▶ Anslut mjölkinsugningsslangen till munstycket. Använd den långa slangen för ett mjölkpaket och den korta för en mjölk-behållare.
- ▶ Stick ned den andra änden i ett mjölkpaket eller anslut den till mjölkbehållaren.
- ▶ Ställ en kopp under munstycket.
- i** Vrid inställningsreglaget till läget för mjölkskum om Profi Cappuccino-skummaren används .
- i** Ställ Profi Cappuccino-skummarens inställningsreglage i läget för mjölk  om du vill ta **ut varm mjölk**.
- ☞ ▶ Välj symbolen Mjolkportion  med hjälp av valknappen.

- ▶ Tryck på valknappen.
MJÖLK, mjölken skummas. Tillredningen avslutas automatiskt när den förinställda mjölmängden runnit ned. Displayen visar **VALJ DRYCK**.

För att munstycket ska fungera felfritt måste du skölja och rengöra det regelbundet. Instruktionerna hittar du i kapitel 6 »Skötsel – Cappuccino-skummare«.

Varmvatten

Det finns två sätt att tillreda varmvatten på:

- Varmvattenportion 
 - Den förinställda vattenmängden rinner ned i koppen.
- Varmvatten 
 - Det kommer att fortsätta rinna vatten ur varmvattenutloppet tills du avbryter tillredningen genom att trycka på valfri knapp.

Vid tillredning av varmvatten kan du välja följande temperaturer:

- Låg
- Normal
- Extra Hög



OBSERVERA





Skällningsrisk på grund av utsprutande hett vatten.

- ▶ Undvik direkt hudkontakt.

Exempel: Så här tillreder du en **portion** varmvatten.

Förutsättning: Displayen visar **VALJ DRYCK**.

- ▶ Ställ en kopp under varmvattenutloppet.
-  ▶ Välj symbolen Varmvattenportion  med hjälp av valknappen.
-  ▶ Tryck på valknappen.
TEMP och den förinställda temperaturen visas.
- i** Genom att trycka på valknappen flera gånger (**inom ca två sekunder**) kan du ställa in temperaturen enligt dina önskemål. Denna inställning sparas inte i minnet.

VARMVATTEN, den förinställda vattenmängden rinner ned i koppen. Förloppet stannar automatiskt, displayen visar **VALJ DRYCK**.

5 Permanenta inställningar i programmeringsläget

Produkter

I programpunkten **PRODUKTER** kan du göra individuella inställningar för alla kaffe- och mjölkprodukter samt varmvatten.

Du kan göra följande permanenta inställningar:

Produkt	Mängd	Kaffestyrka	Temperatur
1 Espresso, 1 Kaffe	25 ML – 240 ML	☉ (extra mild), ☉☉ (mild), ☉☉☉ (normal), ☉☉☉☉ (stark), ☉☉☉☉☉ (extra stark)	NORMAL, HÖG
2 Espresso, 2 Kaffe (per kopp)	25 ML – 240 ML	–	NORMAL, HÖG
Kaffe à la carte	25 ML – 240 ML	–	NORMAL, HÖG
Latte macchiato, Cappuccino	Mjölmängd: 3 SEK – 120 SEK Paus: 0 SEK – 60 SEK Vattenmängd: 25 ML – 240 ML	☉ (extra mild), ☉☉ (mild), ☉☉☉ (normal), ☉☉☉☉ (stark), ☉☉☉☉☉ (extra stark)	NORMAL, HÖG
Mjölk Portion	3 SEK – 120 SEK	–	–
Mjölk	–	–	–
Varmvatten Portion	25 ML – 450 ML	–	LAG, NORMAL, EXTRA HÖG
Varmvatten	–	–	LAG, NORMAL, EXTRA HÖG

De permanenta inställningarna i programmeringsläget görs alltid på samma sätt.

Exempel: Så här ändrar du mängden mjölk i en latte macchiato från 16 SEK till 20 SEK, pausen från 30 SEK till 40 SEK och vattenmängden från 45 ML till 40 ML.

Förutsättning: Displayen visar **VALJ DRÖCK**.

- ▶ Öppna luckan till Rotary Switch.
- 🕒 ▶ Tryck på Rotary Switch **ända** tills **UNDERHÅLL** visas.

5 Permanenta inställningar i programmeringsläget

- ⌚ ▶ Vrid Rotary Switch tills **PRODUKTER** visas.
- ⌚ ▶ Tryck på Rotary Switch för att aktivera programpunkten.
VALJ PRODUKT
- i** Nästa steg är att trycka på knappen för produkten för vilken du vill göra inställningen. Ingen produkt tillagas.
- ☕ ▶ Tryck på knappen Latte macchiato.
KAFFE 45 ML
- ⌚ ▶ Tryck på Rotary Switch för att aktivera programpunkten.
KAFFE 45 ML
- ⌚ ▶ Vrid Rotary Switch tills det står **KAFFE 40 ML**.
- ⌚ ▶ Bekräfta inställningen genom att trycka på Rotary Switch. I displayen visas kort **BEKRÄFTAT ✓**.
KAFFE 40 ML
- ⌚ ▶ Vrid Rotary Switch tills **MJÖLK 16 SEK** visas.
- ⌚ ▶ Tryck på Rotary Switch för att aktivera programpunkten.
MJÖLK 16 SEK
- ⌚ ▶ Vrid Rotary Switch tills **MJÖLK 20 SEK** visas.
- ⌚ ▶ Bekräfta inställningen genom att trycka på Rotary Switch. I displayen visas kort **BEKRÄFTAT ✓**.
MJÖLK 20 SEK
- ⌚ ▶ Vrid Rotary Switch tills **PAUS 30 SEK** visas.
- ⌚ ▶ Tryck på Rotary Switch för att aktivera programpunkten.
PAUS 30 SEC
- ⌚ ▶ Vrid Rotary Switch tills **PAUS 40 SEK** visas.
- ⌚ ▶ Bekräfta inställningen genom att trycka på Rotary Switch. I displayen visas kort **BEKRÄFTAT ✓**.
PAUS 40 SEC
- ⌚ ▶ Vrid Rotary Switch tills **EXIT** visas.
- ⌚ ▶ Lämna programpunkten genom att trycka på Rotary Switch.
VALJ PRODUKT
- ⌚ ▶ Vrid Rotary Switch tills **EXIT** visas.
- ⌚ ▶ Lämna programpunkten genom att trycka på Rotary Switch.
PRODUKTER
- ⌚ ▶ Vrid Rotary Switch tills **EXIT** visas.
- ⌚ ▶ Gå ur programmeringsläget genom att trycka på Rotary Switch.
VALJ DRÖCK

Energisparläge (Energy Save Mode, E.S.M.®)

Du kan ställa in din IMPRESSA på olika energisparlägen:

- **SPARA NEJ**
 - Din IMPRESSA är alltid klar för användning.
 - Alla kaffe- och mjölkprodukter, liksom även varmvatten kan tillredas utan väntetid.
- **SPARA NIVÅ 1**
 - Din IMPRESSA är alltid klar för tillagning av kaffeprodukter och varmvatten.
 - Apparaten måste värmas upp före mjölktilledning.
- **SPARA NIVÅ 2**
 - IMPRESSA växlar till spartemperatur ca 5 minuter efter sista tillagningen och är inte klar för användning direkt.
 - Apparaten måste värmas upp före tillagning av kaffe eller tillredning av mjölk och varmvatten.

Exempel: Så här ändrar du energisparläge från **SPARA NIVÅ 1** till **SPARA NIVÅ 2**.

Förutsättning: Displayen visar **VALJ DRYCK**.

- ▶ Öppna luckan till Rotary Switch.
- 🔌 ▶ Tryck på Rotary Switch **ända** tills **UNDERHÅLL** visas.
- 🔄 ▶ Vrid Rotary Switch tills **EKONOMI LÅGE 1** visas.
- 🔌 ▶ Tryck på Rotary Switch för att aktivera programpunkten.
SPARA NIVÅ 1
- 🔄 ▶ Vrid Rotary Switch tills **SPARA NIVÅ 2** visas.
- 🔌 ▶ Bekräfta inställningen genom att trycka på Rotary Switch.
I displayen visas kort **BEKRÄFTAT ✓**.
EKONOMI LÅGE 2
- 🔄 ▶ Vrid Rotary Switch tills **EXIT** visas.
- 🔌 ▶ Gå ur programmeringsläget genom att trycka på Rotary Switch.
VALJ DRYCK

Automatisk avstängning

Du kan spara energi genom att låta din IMPRESSA stängas av automatiskt. Om funktionen är aktiverad stänger din IMPRESSA automatiskt av sig efter den inställda tiden.

- 📘 Den automatiska avstängningen kan ställas in på ett värde mellan 0,5 och 15 timmar.

Exempel: Så här ändrar du den automatiska avstängningen från 2 TIM till 1 TIM.

Förutsättning: Displayen visar VALJ DRYCK.

- ▶ Öppna luckan till Rotary Switch.
- 🕒 ▶ Tryck på Rotary Switch **ända** tills UNDERHÅLL visas.
- 🔄 ▶ Vrid Rotary Switch tills AV EFTER 2 TIM visas.
- 🕒 ▶ Tryck på Rotary Switch för att aktivera programpunkten.
AV EFTER 2 TIM
- 🔄 ▶ Vrid Rotary Switch tills AV EFTER 1 TIM visas.
- 🕒 ▶ Bekräfta inställningen genom att trycka på Rotary Switch.
I displayen visas kort BEKRÄFTAT ✓.
AV EFTER 1 TIM
- 🔄 ▶ Vrid Rotary Switch tills EXIT visas.
- 🕒 ▶ Gå ur programmeringsläget genom att trycka på Rotary Switch.
VALJ DRYCK

Sköljning

Du kan ställa in om sköljningen vid uppstarten ska utlösas manuellt eller automatiskt.

Du kan ställa in om cappuccinosköljningen ska begäras direkt eller tio minuter efter tillagning av en mjölkprodukt.

Exempel: Så här ställer du in om cappuccinosköljningen ska begäras **direkt** efter tillagning av en mjölkprodukt.

Förutsättning: Displayen visar VALJ DRYCK.

- ▶ Öppna luckan till Rotary Switch.
- 🕒 ▶ Tryck på Rotary Switch **ända** tills UNDERHÅLL visas.
- 🔄 ▶ Vrid Rotary Switch tills SKÖLJNINGAR visas.
- 🕒 ▶ Tryck på Rotary Switch för att aktivera programpunkten.
INIT SKÖLJ MANUELLT
- 🔄 ▶ Vrid Rotary Switch tills CAPP SKÖLJ EFTER 10' visas.
- 🕒 ▶ Tryck på Rotary Switch för att aktivera programpunkten.
CAPP SKÖLJ EFTER 10'
- 🔄 ▶ Vrid Rotary Switch tills CAPP SKÖLJ NU visas.
- 🕒 ▶ Bekräfta inställningen genom att trycka på Rotary Switch.
I displayen visas kort BEKRÄFTAT ✓.
CAPP SKÖLJ NU

- ⌚ ▶ Vrid Rotary Switch tills **EXIT** visas.
- ⌚ ▶ Lämna programpunkten genom att trycka på Rotary Switch.
SKÖLJNINGAR
- ⌚ ▶ Vrid Rotary Switch tills **EXIT** visas.
- ⌚ ▶ Gå ur programmeringsläget genom att trycka på Rotary Switch.
VALJ DRYCK

Återställning till fabriksinställningar

I programpunkten **ÅTERSTALL** kan du återställa olika inställningar till fabriksinställningen:

- **PRODUKT**
 - Inställningarna (vattenvolym, arom, temperatur etc.) för varje produkt kan återställas separat till fabriksinställningarna. En dubbelprodukt återställs också till fabriksinställningarna.
- **ALLA PROD.**
 - Inställningarna (vattenvolym, arom, temperatur) för alla produkter återställs till fabriksinställningarna.
- **ALLT**
 - Alla kundinställningar återställs till fabriksinställningen. Därefter stängs din IMPRESSA av.
- **TÖM SYST.**
 - Systemet töms helt på vatten. Därefter stängs din IMPRESSA av.

Exempel: Så här återställer du värdena för "espresso" till fabriksinställningen.

Förutsättning: Displayen visar **VALJ DRYCK**.

- ▶ Öppna luckan till Rotary Switch.
- ⌚ ▶ Tryck på Rotary Switch **ända** tills **UNDERHÅLL** visas.
- ⌚ ▶ Vrid Rotary Switch tills **ÅTERSTALL** visas.
- ⌚ ▶ Tryck på Rotary Switch för att aktivera programpunkten.
ÅTERSTALL / PRODUKT
- ⌚ ▶ Tryck på Rotary Switch.
VALJ PRODUKT
- ☑ ▶ Tryck på knappen Espresso.
I displayen visas kort **BEKRAFTAT ✓**. Inställningarna för "espresso" är återställda till fabriksinställningen.
ÅTERSTALL / PRODUKT
- ⌚ ▶ Vrid Rotary Switch tills **ÅTERSTALL / EXIT** visas.

- ▶ Tryck på Rotary Switch för att lämna programpunkten.
ATERSTALL
- ▶ Vrid Rotary Switch tills EXIT visas.
- ▶ Gå ur programmeringsläget genom att trycka på Rotary Switch.
VALJ DRYCK

Enhet för vattenmängd

Du kan ändra enheten för vattenmängd från »ml« till »oz«.

Exempel: Så här ändrar du enheten för vattenmängd från ML till OZ.

Förutsättning: Displayen visar VALJ DRYCK.

- ▶ Öppna luckan till Rotary Switch.
- ▶ Tryck på Rotary Switch **ända** tills UNDERHALL visas.
- ▶ Vrid Rotary Switch tills INSTALLN. ML visas.
- ▶ Tryck på Rotary Switch för att aktivera programpunkten.
INSTALLN. ML
- ▶ Vrid Rotary Switch tills INSTALLN. OZ visas.
- ▶ Bekräfta inställningen genom att trycka på Rotary Switch.
I displayen visas kort BEKRÄFTAT ✓.
INSTALLN. OZ
- ▶ Vrid Rotary Switch tills EXIT visas.
- ▶ Gå ur programmeringsläget genom att trycka på Rotary Switch.
VALJ DRYCK

Språk

Du ställde in språket vid första idrifttagningen.

Exempel: Så här ändrar du språk från SVENSKA till ENGLISH.

Förutsättning: Displayen visar VALJ DRYCK.

- ▶ Tryck på Rotary Switch **ända** tills UNDERHALL visas.
- ▶ Vrid Rotary Switch tills SPRÅK SVENSKA visas.
- ▶ Tryck på Rotary Switch för att aktivera programpunkten.
SPRÅK SVENSKA
- ▶ Vrid Rotary Switch tills LANGUAGE ENGLISH visas.
- ▶ Bekräfta inställningen genom att trycka på Rotary Switch.
I displayen visas kort CONFIRMED ✓.
LANGUAGE ENGLISH
- ▶ Vrid Rotary Switch tills EXIT visas.
- ▶ Gå ur programmeringsläget genom att trycka på Rotary Switch.
COFFEE READY

6 Skötsel

Din IMPRESSA har följande inbyggda rengöringsprogram:

- Rengöring av cappuccino-skummaren
 - Sköljning av apparaten
 - Sköljning av cappuccino-skummaren
 - Rengöring av apparaten
 - Avkalkning av apparaten
 - Filterbyte
- i** Utför rengöring, avkalkning och filterbyte när dessa begärs i displayen.

Skötseltips

För att du ska kunna ha långvarig glädje av din IMPRESSA och alltid vara säker på optimal kaffekvalitet bör du sköta om apparaten dagligen.

Gör så här:

- Töm kaffesumpbehållaren och droppbrickan. Skölj dem med varmt vatten.
- Skölj vattentanken med rent vatten.
- Ta isär och skölj cappuccino-skummaren (se kapitel 6 »Skötsel – Sköljning av cappuccino-skummaren«).
- Torka av apparatens utsida med en fuktig trasa.

Rengöring av cappuccino-skummaren

i Detta kapitel gäller **Profi och Easy Cappuccino-skummaren**.

För att det aktuella munstycket ska fungera felfritt bör du rengöra det **dagligen** om du har tillrett mjölk.

OBSERVERA

Om du använder felaktiga rengöringsmedel kan skador uppstå på apparaten och rester komma ut i vattnet.

- Använd enbart originalrengöringsprodukter från JURA.

i Du får ingen uppmaning från IMPRESSA att rengöra munstycket.

i JURA Cappuccino-rengöring finns att köpa hos återförsäljaren.

@ Du kan också öva på momentet »Rengöring av cappuccino-skummaren« på vår webbplats. Gå till www.jura.com och klicka på Knowledge Builder.

Förutsättning: Displayen visar **VALJ DRYCK**.

- ▶ Öppna luckan till Rotary Switch.
 - 🔌 ▶ Tryck på Rotary Switch **ända** tills **UNDERHÅLL** visas.
 - 🔌 ▶ Tryck på Rotary Switch för att aktivera programpunkten. **RENGÖR CAFFUCCINO**
 - 🔌 ▶ Tryck på Rotary Switch. **RENGÖR MEDEL FÖR CAFFUCCINO**, skötselknappen ☸ lyser.
 - ▶ Fyll ett kärl med 250 ml rent vatten och håll i en kapsyl (max. 15 ml) med Cappuccino-rengöring.
 - ▶ Sänk ned mjölkinsugningsslangen i kärlet med rengöringslösningen.
- i** Vrid inställningsreglaget till läget för mjölkskum ☸ eller mjölk ☐ om **Profi Cappuccino-skummaren** används.



- ▶ Ställ ytterligare ett kärl under munstycket.
- ☸ ▶ Tryck på skötselknappen. **CAFFUCCINO/RENGÖRING**, munstycket och slangen rengörs. **VATTEN FÖR CAFFUCCINO**, skötselknappen ☸ lyser.
- ▶ Skölj kärlet noggrant, fyll på med 250 ml rent vatten och sänk ned mjölkinsugningsslangen.
- ▶ Töm det andra kärlet och ställ det under munstycket igen.
- ☸ ▶ Tryck på skötselknappen. **CAFFUCCINO/RENGÖRING**, munstycket och slangen sköljs med rent vatten. Displayen visar **VALJ DRYCK**, din IMPRESSA är åter klar för användning.

Sköljning av apparaten

När du sätter på IMPRESSA kommer en sköljning att begäras eller startas automatiskt så snart apparaten är uppvärmd.

I programmeringsläget kan du ställa in om sköljningen vid uppstarten ska startas manuellt eller automatiskt (se kapitel 5 »Permanent inställningar i programmeringsläget – Sköljning«).

När du stänger av IMPRESSA startar sköljförloppet automatiskt. Du kan när som helst starta sköljförloppet manuellt.

Förutsättning: Displayen visar **VALJ DRYCK**.



- ▶ Ställ ett kärl under kaffeutloppet.
 - ▶ Öppna luckan till Rotary Switch.
 - ⌚ ▶ Tryck på Rotary Switch **ända** tills **UNDERHÅLL** visas.
 - ⌚ ▶ Tryck på Rotary Switch för att aktivera programpunkten. **RENGÖR CAPPUCINO**
 - ⌚ ▶ Vrid Rotary Switch tills **SKÖLJ MASKIN** visas.
 - ⌚ ▶ Starta sköljförloppet genom att trycka på Rotary Switch. **MASKIN SKÖLJER**
- Sköljningen avslutas automatiskt, din IMPRESSA är klar för användning igen.

Sköljning av cappuccino-skummaren

i Detta kapitel gäller **Profi och Easy Cappuccino-skummaren**.

IMPRESSA begär en cappuccinosköljning efter varje mjölktilledning.

I programmeringsläget kan du ställa in om sköljningen ska begäras **med en gång** eller **10 minuter** efter tillredningen (se kapitel 5 »Permanent inställningar i programmeringsläget – Sköljning«).

Sköljning efter uppmaning



Förutsättning: I displayen visas **VALJ DRÖCK / SKÖLJ CAPPUCINO** och skötselknappen **☸** lyser.

- ▶ Ställ ett kärl under munstycket.
- i** Vrid inställningsreglaget till läget för ånga **☺** om **Profi Cappuccino-skummaren** används.
- ☸ ▶ Tryck på skötselknappen. **CAPPU. SKÖLJER**, munstycket sköljs. Förloppet stannar automatiskt, displayen visar **VALJ DRÖCK**.

Start av sköljning utan uppmaning



Du kan starta sköljningen av cappuccino-skummaren utan uppmaning.

Förutsättning: Displayen visar **VALJ DRÖCK**.

- ▶ Ställ ett kärl under munstycket.
- i** Vrid inställningsreglaget till läget för ånga **☺** om **Profi Cappuccino-skummaren** används.
- ▶ Öppna luckan till Rotary Switch.
- ⌚ ▶ Tryck på Rotary Switch **ända** tills **UNDERHÅLL** visas.

- ▶ Tryck på Rotary Switch för att aktivera programpunkten.
SKÖLJ CAPPUCCINO
- ▶ Vrid Rotary Switch tills **RENGÖR CAPPUCCINO** visas.
- ▶ Starta sköljningen genom att trycka på Rotary Switch.
CAPPU. SKÖLJER, munstycket sköljs.
Förloppet stannar automatiskt, displayen visar **VALJ DRYCK**.

Isärtagning och sköljning av Profi Cappuccino-skummaren

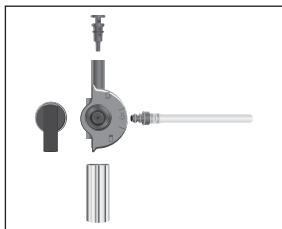

- ▶ Vrid försiktigt av munstycket från Connector System®.
- ▶ Ta isär munstycket i dess beståndsdelar.
- ▶ Skölj munstyckets alla delar noggrant under rinnande vatten.
- ▶ Sätt ihop munstycket igen.

i Se till att alla delar sitter fast på rätt sätt så att munstycket fungerar som det ska.

- ▶ Sätt fast det i Connector System®.

Isärtagning och sköljning av Easy Cappuccino-skummaren

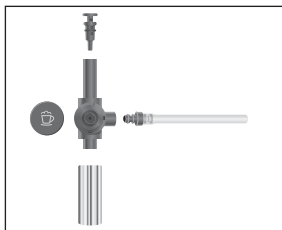

- ▶ Vrid försiktigt av munstycket från Connector System®.
- ▶ Ta isär munstycket i dess beståndsdelar.
- ▶ Skölj munstyckets alla delar noggrant under rinnande vatten.
- ▶ Sätt ihop munstycket igen.

i Se till att alla delar sitter fast på rätt sätt så att munstycket fungerar optimalt.

- ▶ Sätt fast det i Connector System®.

Rengöring av apparaten

Efter 220 kaffetillagningar eller 80 sköljningar vid uppstarten kräver IMPRESSA en rengöring.

OBSERVERA

Om du använder felaktiga rengöringsmedel kan skador uppstå på apparaten och rester komma ut i vattnet.

- ▶ Använd enbart originalrengöringsprodukter från JURA.

i Rengöringsprogrammet tar cirka 20 minuter.

i Avbryt inte rengöringsprogrammet. Då blir rengöringskvaliteten sämre.

i JURAs rengöringstabletter finns att köpa hos våra återförsäljare.

@ Du kan också öva på momentet »Rengöring av apparaten« på vår webbplats. Gå till www.jura.com och klicka på Knowledge Builder.

Rengöring efter uppmaning

Förutsättning: I displayen visas **VALJ DRYCK / RENGÖR MASKIN** och skötselknappen **☼** lyser.

- ☼ ▶ Tryck på skötselknappen.

TIDSÅTGÅNG 20 MIN. / START JA

i Vrid Rotary Switch tills **START NEJ** visas om du inte vill starta rengöringen med en gång. Lämna rengöringsprogrammet genom att trycka på Rotary Switch. Uppmaningen att rengöra apparaten kvarstår.

- ☼ ▶ Tryck på skötselknappen.

TÖM RICKA

- ▶ Töm droppbrickan och kaffesumpbehållaren och sätt tillbaks dem.

TRYCK SKÖLJ, skötselknappen **☼** lyser.

- ▶ Ställ ett kärl under kaffeutloppet och ett under munstycket.

- ☼ ▶ Tryck på skötselknappen.

RENGÖR, rengöringsförloppet startar.

Förloppet avbryts. **TILLFÖR TABLETT / TRYCK SKÖLJ**, skötselknappen **☼** lyser.

- ▶ Öppna locket till påfyllningstratten för förmalt kaffe.



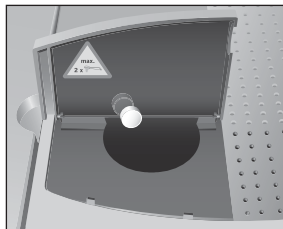

- ▶ Lägga en rengöringstablett från JURA i påfyllningstratten.
 - ▶ Stäng locket till påfyllningstratten.
 - ☸ ▶ Tryck på skötselknappen.
- RENGÖR, det rinner ut vatten ur kaffeutloppet och munstycket flera gånger.
- i** Du kan följa rengöringsförloppets status i stapeln.

Förloppet avbryts, TÖM BRICKA.

- ▶ Töm droppbrickan och kaffesumpbehållaren och sätt tillbaks dem.
- Rengöringen är klar. IMPRESSA är klar för användning igen.

Rengöring utan uppmaning

Du kan starta rengöringen av apparaten utan uppmaning.

Förutsättning: Displayen visar VALJ DRÖCK.

- ▶ Öppna luckan till Rotary Switch.
 - 🕒 ▶ Tryck på Rotary Switch **ända** tills UNDERHÅLL visas.
 - 🕒 ▶ Tryck på Rotary Switch för att aktivera programpunkten.
- RENGÖR CAPPUCCINO
- 🌀 ▶ Vrid Rotary Switch tills RENGÖR MASKIN visas.
 - 🕒 ▶ Tryck på Rotary Switch.
- TIDSÅTGÅNG 20 MIN. / START JA
- ▶ Fortsätt med den **andra** uppmaningen till åtgärd (som indikeras med ▶) enligt beskrivningen i stycket »Rengöring efter uppmaning«.

Avkalkning av apparaten

Kalkavlagringar uppstår under användningen av IMPRESSA. Apparaten begär automatiskt en avkalkning. Mängden kalkavlagringar beror på vattnets hårdhetsgrad.



OBSERVERA

Avkalkningsmedlet kan verka irriterande på hud och ögon.

- ▶ Undvik hud- och ögonkontakt.
- ▶ Spola bort avkalkningsmedlet med rent vatten. Sök läkare om du fått avkalkningsmedel i ögonen.

OBSERVERA

Om du använder felaktiga avkalkningsmedel kan skador uppkomma på apparaten och rester av medlet kan komma ut i vattnet.

- ▶ Använd enbart originalrengöringsprodukter från JURA.

OBSERVERA

Om du avbryter avkalkningsförloppet kan skador uppstå på apparaten.

- ▶ Genomför avkalkningen fullständigt.

OBSERVERA

Avkalkningsmedel kan orsaka skador på ömtåliga ytor.

- ▶ Torka bort stänk omedelbart.

- i** Avkalkningsprogrammet tar cirka 45 minuter.
- i** JURAs avkalkningstabletter finns att köpa hos våra återförsäljare.
- i** Om du använder en filterpatron CLARIS som är aktiverad får du inte någon uppmaning att avkalka apparaten.

@ Du kan öva på momentet »Avkalkning av apparaten« på vår webbplats. Gå till www.jura.com och klicka på Knowledge Builder.

Avkalkning efter uppmaning

Förutsättning: I displayen visas **VALJ DRUCK / AVKALKKA MASKIN** och skötselknappen **☼** lyser.

- ☼ ▶ Tryck på skötselknappen.

TIDSATGANG 45 MIN. / START JA

- i** Vrid Rotary Switch tills **START NEJ** visas om du inte vill avkalka med en gång. Lämna rengöringsprogrammet genom att trycka på Rotary Switch. Uppmaningen att avkalka apparaten kvarstår.

- ☼ ▶ Tryck på skötselknappen.

TÖM BRICKA

- ▶ Töm droppbrickan och kaffesumpbehållaren och sätt tillbaks dem.

MEDEL I TANK

- ▶ Ta ut vattentanken och töm den.
- ▶ Lös upp innehållet i ett blisterpack (tre JURA avkalkningstabletter) fullständigt i ett kärl med 600 ml vatten. Det kan ta några minuter.
- ▶ Häll över lösningen i den tomma vattentanken och sätt tillbaks den i apparaten.

MEDEL I TANK / TRYCK SKÖLJ, skötselknappen **☼** lyser.

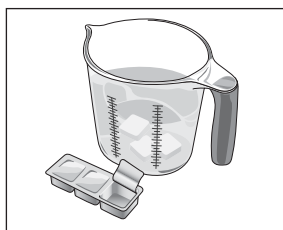



- ▶ Ta bort munstycket från Connector System®.
 - ▶ Ställ ett kärl under varmvattenutloppet och ett under Connector System®.
 - ❖ ▶ Tryck på skötselknappen.
- AVKALKAR, det rinner vatten ur Connector System® och varmvattenutloppet. Skötselknappen ❖ blinkar under avkalkningsförloppet.

i Du kan följa avkalkningsförloppets status i stapeln.

Förloppet avbryts, TÖM BRICKA.

- ▶ Töm kärnen under varmvattenutloppet och Connector System®.
- ▶ Töm droppbrickan och kaffesumpbehållaren och sätt tillbaks dem.

SKÖLJ VATTENTANK / Fyll VATTENTANK

- ▶ Ta ut vattentanken och skölj den ordentligt.
- ▶ Fyll vattentanken med rent, kallt vatten och sätt tillbaka den.

TRYCK SKÖLJ, skötselknappen ❖ lyser.

- ▶ Sätt på munstycket igen.
- ▶ Ställ ett kärl under kaffe- och varmvattenutloppet och ett under munstycket.

❖ ▶ Tryck på skötselknappen.

AVKALKAR, det rinner vatten ur munstycket och varmvattenutloppet.

Förloppet avbryts, VÄRMER UPP.

MASKIN SKÖLJER, det rinner vatten ur kaffeutloppet.

Förloppet avbryts automatiskt, TÖM BRICKA.

- ▶ Töm droppbrickan och kaffesumpbehållaren och sätt tillbaks dem.





Avkalkningen är klar. IMPRESSA värms upp och är klar för användning igen.

i Om det skulle bli ett oförutsett avbrott i avkalkningsförloppet måste du skölja ur vattentanken noggrant.



Avkalkning utan uppmaning Du kan starta avkalkningen av apparaten utan uppmaning.

Förutsättning: Displayen visar **VALJ DRÖCK** och filtret är inte aktiverat.

- ▶ Öppna luckan till Rotary Switch.
-  ▶ Tryck på Rotary Switch **ända** tills **UNDERHÅLL** visas.
-  ▶ Tryck på Rotary Switch för att aktivera programpunkten.
RENGÖR CAPPUCCINO
-  ▶ Vrid Rotary Switch tills **AVKALKKA MASKIN** visas.
-  ▶ Tryck på Rotary Switch.
TIDSÅTGÅNG 45 MIN. / START JA
- ▶ Fortsätt med den **andra** uppmaningen till åtgärd (som indikeras med ▶) enligt beskrivningen i stycket **»Avkalkning efter uppmaning«**.



Filterbyte

- i** Efter att 50 liter vatten har passerat är filtret förbrukat. Din IMPRESSA begär då ett filterbyte.
- i** Efter två månader är filtret förbrukat. Håll reda på tiden med hjälp av datumskivan på patronhållaren.
- i** Om filterpatronen CLARIS inte har aktiverats får du inte någon uppmaning om filterbyte.
- @** Du kan också öva på momentet »Byte av filter« på vår webbplats. Gå till www.jura.com och klicka på Knowledge Builder.

Byte efter uppmaning

Så här byter du filterpatronen CLARIS när du får en uppmaning från din IMPRESSA.

Förutsättning: I displayen visas **VALJ DRÖCK / BYT FILTER** och skötselknappen  lyser.

-  ▶ Tryck på skötselknappen.
TIDSÅTGÅNG 2 MIN. / START JA
- i** Vrid Rotary Switch tills **START NEJ** visas om du inte vill byta filter med en gång. Lämna rengöringsprogrammet genom att trycka på Rotary Switch. Uppmaningen att byta filter kvarstår.
-  ▶ Tryck på skötselknappen.
BYT FILTER / TRYCK SKÖLJ
- ▶ Ta ut vattentanken och töm den.



- ▶ Fäll upp patronhållaren.
- ▶ Ta bort den gamla filterpatronen CLARIS och förlängningen.
- ▶ Sätt förlängningen upptill på en ny filterpatron.
- ▶ Sätt in filterpatronen i vattentanken med ett lätt tryck.
- ▶ Stäng patronhållaren. Du hör ett tydligt snäpp.
- ▶ Fyll vattentanken med rent, kallt vatten och sätt tillbaka den.

- ▶ Ställ ett kärl (minst 500 ml) under munstycket.

i Ställ munstyckets inställningsreglage på läget för ånga ⚡ om **Profi Cappuccino-skummaren** används.

- ⚡ ▶ Tryck på skötselknappen.

FILTER SKÖLJER, vatten rinner ut ur munstycket.

i Du kan när som helst avbryta filtersköljningen. Tryck i så fall på valfri knapp.

i Vattnet kan vara lätt missfärgat. Det innebär ingen hälsofara och påverkar inte heller smaken.

Filtersköljningen stannar automatiskt efter ungefär 500 ml. Din IMPRESSA värms upp och är klar för användning igen.

Filterbyte utan uppmaning

Du kan starta förloppet »Byte av filter« manuellt.

Förutsättning: Filtret är aktiverat och displayen visar **VALJ DRICK**.

- ▶ Öppna luckan till Rotary Switch.

⏻ ▶ Tryck på Rotary Switch **ända** tills **UNDERHÅLL** visas.

⏻ ▶ Tryck på Rotary Switch för att aktivera programpunkten. **RENGÖR CAPPUCCINO**

⌚ ▶ Vrid Rotary Switch tills **BYT FILTER** visas.

⏻ ▶ Tryck på Rotary Switch.

TIDSÅTGÅNG 2 MIN. / START JA

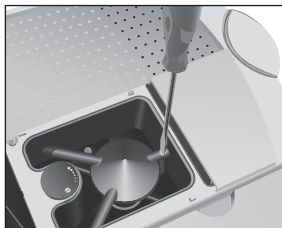

- ▶ Fortsätt med den **andra** uppmaningen till åtgärd (som indikeras med ▶) enligt beskrivningen i stycket »**Byte efter uppmaning**«.

Rengöring av bönbehållaren



Kaffeböner kan vara täckta av ett tunt lager olja som blir kvar på bönbehållarens väggar. Dessa rester kan påverka kaffekvaliteten negativt. Rengör därför bönbehållaren med jämna mellanrum.

Risk för skada på fingrarna när kvarnen går.

- ▶ Stäng av apparaten med knappen Till/Från  före arbete på kvarnen.
- ▶ Stäng av apparaten med huvudströmbrytaren .

- ▶ Öppna locket till bönbehållaren och ta bort det arombevarande locket.
- ▶ Sug upp bönerna med en dammsugare.
- ▶ Lossa skruven i bönbehållaren och fäll upp skyddet för fingrarna.
- ▶ Sug upp resten av bönerna med dammsugaren.
- ▶ Rengör bönbehållaren med en torr, mjuk trasa.
- ▶ Fäll tillbaka skyddet för fingrarna och skruva fast det igen.
- ▶ Fyll på kaffeböner i bönbehållaren, stäng det arombevarande locket och locket till bönbehållaren.

Avkalkning av vattentanken

Kalkavlagringar kan uppstå i vattentanken. Avkalka vattentanken då och då för att säkerställa att din IMPRESSA fungerar felfritt.

- ▶ Ta bort vattentanken.
- ▶ Ta bort filterpatronen CLARIS om du använder en sådan.
- ▶ Avkalka tanken med ett vanligt, mildt avkalkningsmedel enligt tillverkarens anvisningar.
- ▶ Skölj därefter vattentanken noggrant.
- ▶ Sätt in filterpatronen CLARIS igen om du använder en sådan.
- ▶ Fyll vattentanken med rent, kallt vatten och sätt tillbaka den.

7 Meddelanden i displayen

Meddelande	Orsak/konsekvens	Åtgärd
FYLL VATTENTANK	Vattentanken är tom. Du kan varken tillaga kaffe- produkter eller tillreda varmvatten och mjölkprodukter.	▶ Fyll på vattentanken (se kapitel 2 »Förberedelser och idrifttagning – Påfyllning av vattentanken«).
TÖM SUMP	Kaffesumpbehållaren är full. Du kan inte tillaga några kaffe- produkter eller tillreda varmvatten och mjölk.	▶ Töm kaffesumpbehållaren och droppbrickan.
TÖM BRICKA	Droppbrickan är full. Du kan varken tillaga kaffe- produkter eller tillreda varmvatten och mjölkprodukter.	▶ Töm droppbrickan.
BRICKA SAKNAS	Droppbrickan sitter snett eller finns inte alls på plats. Du kan varken tillaga kaffe- produkter eller tillreda varmvatten och mjölkprodukter.	▶ Sätt dit droppbrickan. ▶ Rengör och torka noggrant metallkontaktarna bak på droppbrickan.
FYLL BÖNOR	Bönbehållaren är tom. Du kan inte tillaga några kaffe- produkter, men det går att tillreda varmvatten eller mjölk.	▶ Fyll på bönbehållaren (se kapitel 2 »Förberedelser och idrifttagning – Påfyllning av bönbehållaren«).
TRYCK SKÖLJ	IMPRESSA begär en sköljning eller att ett rengöringsprogram som redan påbörjats sätts igång igen.	▶ Starta sköljningen genom att trycka på skötselknappen eller för att sätta igång rengörings- programmet igen.
VALJ DRYCK / SKÖLJ CAPPUCCINO	IMPRESSA begär en cappuccino- sköljning.	▶ Starta cappuccinosköljningen genom att trycka på skötsel- knappen.
VALJ DRYCK / RENGÖR MASKIN	Efter 220 tillagningar eller 80 sköljningar vid uppstarten begär IMPRESSA en rengöring.	▶ Utför rengöringen (se kapitel 6 »Skötsel – Rengöring av apparaten«).

Meddelande	Orsak/konsekvens	Åtgärd
VÄLJ DRYCK / RENGÖR NU	Efter 250 tillagningar begär IMPRESSA en rengöring.	► Utför rengöringen (se kapitel 6 »Skötsel – Rengöring av apparaten«).
VÄLJ DRYCK / AVKALKKA MASKIN	IMPRESSA måste avkalkas.	► Utför avkalkningen (se kapitel 6 »Skötsel – Avkalkning av apparaten«).
VÄLJ DRYCK / AVKALKKA NU	IMPRESSA måste avkalkas.	► Utför avkalkningen (se kapitel 6 »Skötsel – Avkalkning av apparaten«).
VÄLJ DRYCK / BYT FILTER	Filtret är förbrukat, antingen efter att 50 liter vatten har passerat eller efter två månader.	► Byt filterpatronen CLARIS (se kapitel 6 »Skötsel – Filterbyte«)
VÄLJ DRYCK / BYT NU	Efter att 55 liter vatten har passerat är filtret förbrukat.	► Byt filterpatronen CLARIS (se kapitel 6 »Skötsel – Filterbyte«)
EJ TILLR. MED PULVER	Det finns för lite förmalt kaffe i påfyllningstratten. IMPRESSA avbryter förloppet.	► Fyll på mer förmalt kaffe vid nästa tillagning (se kapitel 4 »Tillagning med ett knapp- tryck – Förmalt kaffe«).

8 Felavhjälpning

Problem	Orsak/konsekvens	Åtgärd
Mycket högt ljud från kvarnen.	Det finns främmande föremål i kvarnen.	► Kontakta kundtjänsten i ditt land (se kapitel »JURA kontakt / Juridisk information«).
Det bildas för lite skum vid mjölkskumningen eller det sprutar mjölk ur cappuccinoskummaren.	Cappuccino-skummaren är nedsmutsad eller felmonterad.	► Skölj och rengör cappuccino-skummaren (se kapitel 6 »Skötsel – Cappuccino-skummaren«). ► Montera Cappuccino-skummaren korrekt och sätt fast det på Connector System [®] (se kapitel 6 »Skötsel – Isärtagning och sköljning av cappuccino-skummaren«).
Kaffet rinner bara droppvis vid tillagningen.	Kaffet eller det förmalda kaffet är alltför finmalet och sätter igen systemet.	► Ställ in kvarnen på grövre malning eller använd grövre förmallt kaffe (se kapitel 2 »Förberedelser och idrifttagning – Kvarninställning«).
Det går inte att ställa in vattnets hårdhet.	Filterpatronen är CLARIS aktiverad.	► Inaktivera filterpatronen CLARIS i programmeringsläget.
VALJ DRYCK / FYLL BÖNOR visas trots att bönbehållaren har fyllts på.	Kvarnen är inte helt fylld med bönor.	► Tillaga en kaffespecialitet.
VALJ DRYCK / FYLL BÖNOR lyser inte trots att bönbehållaren är tom.	Bönsensorn är nedsmutsad.	► Rengör bönbehållaren (se kapitel 6 »Skötsel – Rengöring av bönbehållaren«).
TOM BRICKA visas hela tiden.	Metallkontaktarna på droppbrickan är nedsmutsade eller våta.	► Rengör och torka metallkontaktarna bak på droppbrickan.
FYLL VATTENTANK visas trots att vattentanken är full.	Flottören i vattentanken har fastnat.	► Avkalka vattentanken (se kapitel 6 »Skötsel – Avkalkning av vattentanken«).

Problem	Orsak/konsekvens	Åtgärd
ERROR 2 visas.	Om apparaten utsatts för kyla under en längre tid spärras uppvärmningen av säkerhetsskäl.	► Värm upp apparaten i rumstemperatur.
Andra felmeddelanden (ERROR) visas.	–	► Stäng av IMPRESSA med huvudströmbrytaren. Kontakta kundtjänsten i ditt land (se kapitel »JURA kontakt / Juridisk information«).

- i** Kontakta kundtjänsten i ditt land om felet kvarstår (se kapitel »JURA kontakt / Juridisk information«).

9 Transport och miljövänlig avfallshantering

Transport / Tömning av systemet

Spara förpackningen till IMPRESSA. Den skyddar apparaten under transport.

För att skydda IMPRESSA mot temperaturer under fryspunkten vid transport måste systemet tömmas.



Förutsättning: Displayen visar VÄLJ DRYCK.

- ▶ Öppna luckan till Rotary Switch.
 - ▶ Tryck på Rotary Switch **ända** tills **UNDERHÅLL** visas.
 - ▶ Vrid Rotary Switch tills **ÅTERSTÄLL** visas.
 - ▶ Tryck på Rotary Switch för att aktivera programpunkten.
ÅTERSTÄLL / PRODUKT
 - ▶ Vrid Rotary Switch tills **ÅTERSTÄLL / TÖM SYST.** visas.
 - ▶ Tryck på Rotary Switch.
TÖM VATTENTANK
 - ▶ Ta bort vattentanken.
TRYCK SKÖLJ, skötselknappen  lyser.
 - ▶ Ställ ett kärl under varmvattenspipen och ett under cappuccino-skummaren.
 - ▶ Tryck på skötselknappen.
SYSTEM TÖMMER, en mindre mängd vatten rinner ut ur varmvattenspipen och cappuccino-skummaren. Förloppet avslutas automatiskt, din IMPRESSA stängs av.
- i** När du använder apparaten nästa gång måste du fylla på systemet på nytt (se kapitel 2 »Förberedelser och idrifttagning – Första idrifttagningen«).

Avfallshantering



Begagnade apparater måste omhändertas på ett miljöriktigt sätt.

Begagnade apparater innehåller värdefulla återvinningsbara material som bör återvinnas. Omhänderta därför begagnade apparater via lämpliga uppsamlingsystem.

10 Tekniska data

Spänning	220 – 240 V ~, 50 Hz
Uteffekt	1450 W
Säkerhetskontroll	Ⓢ
Energiförbrukning SPARA NEU	40 Wh
Energiförbrukning SPARA NIVA 1	20 Wh
Energiförbrukning SPARA NIVA 2	15 Wh
Pumptryck	statiskt max. 15 bar
Kapacitet, vattentank	2,7 l
Kapacitet, bönbehållare	280 g
Kapacitet, kaffesumpbehållare	cirka 16 portioner
Sladdlängd	cirka 1,1 m
Vikt	11,9 kg
Yttermått (B x H x Dj)	34,5 x 35 x 39 cm

Index

A

- Anpassa vattenmängden permanent till koppstorleken 20
- Användning
 - Ändamålsenlig 6
- Användningssätt 18
- Apparat
 - Avkalkning 40
 - Avstängning (standby) 17
 - Igångsättning 17
 - Rengöring 39
 - Sköljning 36
 - Uppställning 12
- Arombevarande lock 4
- Automatisk avstängning 31
- Avkalkning
 - Apparat 40
 - Vattentank 45
- Avläsning av information och skötselstatus 23
- Avläsning av skötselstatus 23
- Avstängning 17

B

- Bönbehållare
 - Arombevarande lock 4
 - Lock 4
 - Rengöring 45

C

- Cappuccino 25
- Cappuccino-skummare
 - Easy Cappuccino-skummare 11
 - Profi Cappuccino-skummare 11
 - Rengöring 35
 - Sköljning 37
- Connector System© 4, 11

D

- Display, meddelanden 46
- Droppbricka 4

E

- Easy Cappuccino-skummare
 - Isärtagning och sköljning 38
- Energisparläge 31
- Engångsinställningar före och under tillagningen 19
- Espresso 24

F

- Fel
 - Felavhjälpning 48
- Felavhjälpning 48
- Filter
 - Byte 43
 - Installation och aktivering 14
- Filterpatron CLARIS
 - Byte 43
 - Installation och aktivering 14
- Förmalt kaffe 26
 - Påfyllningstratt 4
- Första idrifttagningen 13

H

- Hårdhetsgrad, vatten 15
- Huvudströmbrytare 4

I

- Idrifttagning, första 13
- Igångsättning 17
- Inställningar
 - Anpassa vattenmängden permanent till koppstorleken 20
 - Engångsinställningar före och under tillagningen 19
 - Permanent inställningar i programmeringsläget 29
- Internet 11

K

- Kaffe 25
- Kaffe à la carte 25
- Kaffeutlopp, höjdställningsbart 4
- Knowledge Builder 11

L

- Latte macchiato 25
- Lock
 - Bönbehållare 4
 - Påfyllningstratt för förmalt kaffe 4

M

- Malningsgrad
 - Kvarninställning 16
 - Reglage för inställning av malningsgraden 4
- Meddelanden i displayen 46
- Mjök
 - Mjökportion 27
 - Varm 27
- Mjölkskum 27
- Munstycke
 - Easy Cappuccino-skummare 11
 - Profi Cappuccino-skummare 11

P

- Påfyllning
 - Vattentank 12
- Påfyllningstratt för förmalat kaffe 4
- Permanenta inställningar i programmeringsläget 29
- Problem
 - Felavhjälpning 48
- Profi Cappuccino-skummare 4, 11
 - Isärtagning och sköljning 38
- Programmeringsläge 29
 - Automatisk avstängning 31
 - Energisparläge 31
 - Enhet för vattenmängd 34
 - Produkter 29
 - Sköljning 32
 - Språk 34
- Pulverkaffe
 - Förmalat kaffe 26

R

- Reglage för inställning av malningsgraden 4
- Rengöring
 - Apparat 39
 - Bönbehållare 45
 - Cappuccino-skummare 35

S

- Säkerhet 6
- Sköljning 32
 - Apparat 36
 - Cappuccino-skummare 37
- Skötsel 35
 - Sköseltips 35
- Spänning 51
- Språk 34

T

- Tillagning
 - Cappuccino 25
 - Espresso 24
 - Förmalat kaffe 26
 - Kaffe 25
 - Kaffe à la carte 25
 - Latte macchiato 25
 - Med ett knapptryck 24
- Tillredning
 - Mjök 27
 - Varmvatten 28
- Tömning av systemet 50

U

- Uppmaning till åtgärd
 - Symboler som används 9
- Uppställning 12

V

- Valknapp 5
- Varm mjök 27
- Varmvatten
 - Varmvattenportion 28
- Varmvattenutlopp 4
- Vattentank 4
 - Avkalkning 45
 - Påfyllning 12
- Vattnets hårdhet
 - Bestämning och inställning 15

JURA kontakt / Juridisk information

JURA Elektroapparate AG
Kaffeeweltstrasse 10
CH-4626 Niederbuchsiten
Tel. +41 (0)62 38 98 233

@ Ytterligare kontaktuppgifter för ditt land hittar du på www.jura.com.

Direktiv

Apparaten uppfyller kraven enligt följande direktiv:

- 2006/95/EC – Lågspänningsdirektivet
- 2004/108/EC – Elektromagnetisk kompatibilitet
- 2009/125/EC – Energidirektivet

Tekniska ändringar

Med förbehåll för tekniska ändringar.

De illustrationer som används i boken om IMPRESSA S9 One Touch visar modellen IMPRESSA S9 platina. Din IMPRESSA kan skilja sig från denna modell i vissa detaljer.

Feedback

Din åsikt är viktig för oss!

Använd kontaktlänken på www.jura.com.

Copyright

Denna bruksanvisning innehåller information som är skyddad av upphovsrätten. Kopiering eller översättning till ett annat språk är inte tillåtet utan föregående skriftligt tillstånd från JURA Elektroapparate AG.