



IMPRESSA S9 – One Touch Käyttöohje

IMPRESSA S9 One Touch kahvikoneesi

Sisällysluettelo

| | |
|--|----|
| TÄRKEITÄ TURVALLISUUSOHJEITA | 4 |
| Säätimet..... | 8 |
| Oikea käyttö..... | 10 |
| Turvallisuutesi vuoksi..... | 10 |
| IMPRESSA S9 One Touch -ohjekirja | 13 |
| Symbolien kuvaus..... | 14 |
| Tervetuloa IMPRESSAn maailmaan! | 15 |
| 1 IMPRESSA S9 One Touch..... | 16 |
| Liitinjärjestelmä© | 17 |
| JURA Internetissä..... | 17 |
| 2 Valmistelut ja ensimmäinen käyttöönotto | 18 |
| Vakiotoimitukseen sisältyy..... | 18 |
| Asetukset | 18 |
| Vesisäiliön täyttäminen | 18 |
| Papusäiliön täyttäminen | 19 |
| Ensimmäinen käyttökerta | 19 |
| Suodattimen käyttö ja aktivointi | 21 |
| Veden kovuuden määrittäminen ja säätäminen | 22 |
| Kahvimylllyn säätäminen | 23 |
| Päälle kytkentä | 24 |
| Päältä kytkentä (Valmiustila) | 25 |
| 3 Säätoimintoihin perehtyminen..... | 26 |
| Valmistus napin painalluksella | 27 |
| Kerta-asetukset ennen valmistusta ja sen aikana | 27 |
| Kupin kokoa vastaavan vesimäärän pysyvän asetuksen syöttäminen | 29 |
| Pysyvät asetukset ohjelmointitilassa | 30 |
| Tietojen ja huoltotilan katselu | 32 |
| 4 Reseptejä..... | 34 |
| 5 Valmistus napin painalluksella | 40 |
| Baristan vinkit | 40 |
| Espresso | 41 |
| Kahvi | 42 |
| Coffee à la Carte | 42 |
| Cappuccino | 43 |
| Latte macchiato | 43 |

| | |
|--|-----|
| Valmiiksi jauhettu kahvi | 46 |
| Kuuma maito ja maitovaahdo | 47 |
| Kuuma vesi | 48 |
| 6 Pysyvät asetukset ohjelmointitilassa..... | 50 |
| Tuotteet | 50 |
| Energian säästötila | 52 |
| Kellonaika ja viikonpäivä | 54 |
| Ohjelmoitava päälle ja päältä kytkentäaika | 55 |
| Automaattinen virrankatkaisu | 56 |
| Huuhtelut | 57 |
| Vesimäärän yksikkö / kellonajan formaatti | 58 |
| Kieli | 59 |
| 7 Huolto | 60 |
| Huoltovinkkejä..... | 60 |
| Koneen huuhtelu | 60 |
| Suodattimen vaihtaminen | 61 |
| Koneen puhdistaminen | 63 |
| Kalkinpoisto koneesta | 65 |
| Cappuccino-vaahdotin huuhtelu | 68 |
| Cappuccino-vaahdotin puhdistus | 69 |
| Professional Cappuccino-vaahdotin purkaminen ja huuhtelu | 71 |
| Easy Cappuccino -vaahdotin purkaminen ja huuhtelu | 71 |
| Vieraiden esineiden poistaminen | 71 |
| Papusäiliön puhdistaminen | 72 |
| Kalkinpoisto vesisäiliöstä | 73 |
| 8 CLARIS plus-suodatinpatruuna – Vesi täydelliseen kahviin | 75 |
| 9 ‘Maito ratkaisevana tekijänä’ | 80 |
| 10 Lisävarusteet ja huolto | 83 |
| 11 Näytölle tulevat ilmoitukset..... | 92 |
| 12 Vianetsintä | 95 |
| 13 Kuljetus ja hävittäminen ympäristöystävällisellä tavalla..... | 97 |
| Kuljetus / Järjestelmän tyhjentäminen | 97 |
| Hävittäminen | 97 |
| 14 Tekniset tiedot..... | 98 |
| 15 Avainteknologiat ja -tuotteet..... | 100 |
| 16 JURA yhteystiedot | 104 |
| Hakemisto..... | 110 |

TÄRKEITÄ TURVALLISUUSOHJEITA

Noudata aina perusvarotoimenpiteitä

Nämä turvallisuusohjeet koskevat UL-turvatestatattuja koneita (katso arvokilpeä ja lukua 14, 'Tekniset tiedot').

Käyttäessäsi sähkölaitteita noudata aina perusvarotoimenpiteitä pienentääksesi tulipalon, sähköiskun ja/tai henkilövahinkojen vaaraa mukaan lukien seuraavat varotoimenpiteet

- Lue kaikki ohjeet.
- Älä kosketa kuumia pintoja. Tartu laitteisiin kahvoista tai nupeista.
- Estääksesi tulipalon, sähköiskun sekä henkilövahingot älä upota sähköjohtoa, pistokkeita tai koneen runkoa veteen tai muuhun nesteeseen.
- Jos lasten annetaan käyttää laitetta tai sitä käytetään lasten ollessa lähellä, aikuisen tulee valvoa lähellä.
- Irrota laitteen pistoke pistorasiasta, kun laitetta ei käytetä tai ennen puhdistusta. Anna laitteen jäähtyä, ennen kuin liität siihen osia tai irrotat siitä osia ja ennen laitteen puhdistusta.
- Älä käytä mitään sähkölaitetta, jossa on viallinen sähköjohto tai pistoke tai sen jälkeen kun laitteen toiminnassa on ilmennyt häiriöitä tai se on vaurioitunut jollain tavoin. Palauta laite lähimpään valtuutettuun huoltopisteeseen tarkastettavaksi, korjattavaksi tai säädettäväksi
- Muiden kuin laitteen valmistajan suosittelemien lisävarusteiden käyttö voi aiheuttaa tulipalon, sähköiskun tai henkilövahingon.
- Älä käytä laitetta ulkona.
- Älä anna sähköjohdon riippua pöydän tai tiskin reunan yli tai koskettaa kuumia pintoja.
- Älä laita laitetta kuumien kaasujen tai sähkölieden päälle tai lähelle tai lämpimään uuniin.
- Kiinnitä aina ensin liitin laitteeseen; laita vasta sen jälkeen pistoke kiinni seinäpistorasiaan. Halutessasi katkaista laitteesta virran käännä ensin ohjauslaite 'OFF' –asentoon; irrota sen jälkeen pistoke seinäpistorasiasta.
- Älä käytä laitetta mihinkään muuhun kuin sen tarkoitettuun käyttötarkoitukseen.
- Ole erittäin varovainen, kun laitteesta tulee kuumaa höyryä.
- Laite on tarkoitettu ainoastaan kotitalouskäyttöön.

SÄILYTÄ NÄMÄ OHJEET

Virtajohtoa koskevat ohjeet

- a. Laitteen mukana toimitetaan lyhyt virtajohto, joka pienentää pitkään johtoon kompastumisen tai sotkeutumisen vaaraa. IMPRESSA –kahvikoneessa on 3-nastainen maadoitettu pistoke.
- b. Saatavilla on myös pidempiä jatkojohtoja, ja niitä voidaan käyttää, jos niiden käytössä noudatetaan huolellisuutta.
- c. Jos jatkojohtoa käytetään,
 1. jatkojohtoon merkittyjen sähkölaitteiden nimellisarvojen tulee olla vähintään yhtä suuret kuin kyseiseen sähkölaitteeseen merkityt arvot, ja
 2. jos sähkölaitte on maadoitettua tyyppiä, tällöin myös jatkojohdon tulee olla maadoitettu 3-lankainen johto, ja
 3. pidempi johto tulee sijoittaa siten, että se ei putoa alas tiskin tai pöydän päältä niin, että lapset voivat vetää siitä tai kompastua siihen.
 - Tämän pistokkeen turvaominaisuutena on se, että se sopii polaroituun pistorasiaan vain yhdellä tavalla.
 - Jos pistoke ei sovi täysin pistorasiaan, käännä pistoke toisinpäin. Jos se ei sovi vielääkään, ota yhteyttä valtuutettuun sähköasentajaan.
 - Älä muuta pistoketta millään tavalla äläkä yritä poistaa tätä turvaominaisuutta.

Varoitus

Pientääksesi tulipalon tai sähköiskun vaaraa älä irrota mitään suojapäällisiä. Laitteen sisällä ei ole mitään käyttäjän huollettavissa olevia osia. Ainoastaan valtuutetut huoltoteknikot saavat suorittaa korjaustoimenpiteitä.

Vaara

Tämä laite on tarkoitettu ainoastaan kotitalouskäyttöön. Kaikki huoltotoimenpiteet lukuun ottamatta puhdistusta ja tässä käyttöohjeessa kuvattuja käyttäjän suoritettavissa olevia huoltotoimia tulee jättää valtuutetun huoltoliikkeen suoritettavaksi:

- Älä upota laitteen alustaa veteen tai yritä purkaa sitä.
- Tulipalon tai sähköiskun välttämiseksi älä irrota alustaa. Sen sisällä ei ole mitään käyttäjän huollettavissa olevia osia. Ainoastaan valtuutetut huoltoteknikot saavat suorittaa korjaustoimenpiteitä.
- Tarkista jännite varmistaaksesi sen, että laitteen nimikyltissä ilmoitettu jännite vastaa asuinpaikkasi sähköverkon jännitettä.
- Älä koskaan täytä vesisäiliötä lämpimällä tai kuumalla vedellä! Käytä ainoastaan kylmää vettä.
- Huolehdi siitä, että kätesi ja sähköjohto eivät pääse koskettamaan laitteen kuumia osia käytön aikana.
- Älä koskaan käytä puhdistukseen hankausjauhetta tai kovia esineitä.

- Älä koskaan laita pikakahvia, kaakaojauhetta jne. kahvimyllyyn tai jauhetun kahvin suppiloon (kahvimyllyn sivuputki). Se vahingoittaa kahvin valmistuskammion toimintaa.
- Älä koskaan laita sokerilla päällystettyjä kahvipapuja papusuppiloon. Jos et ole varma asiasta, ota yhteyttä myyjään, jolta ostit laitteen.
- Älä koskaan laita papusäiliöön mitään muuta kuin kahvipapuja (ei suklaata, ei riisiä, ei pähkinöitä, ei mausteita, ei mitään muuta kuin paahdettuja kahvipapuja).
- Älä koskaan tee tällä kahvikoneella mitään sellaista, mitä ei ole kuvattu tässä käyttöohjekirjassa. Jos et ole varma asiasta, ota yhteyttä myyjään, jolta ostit laitteen.

Säätimet

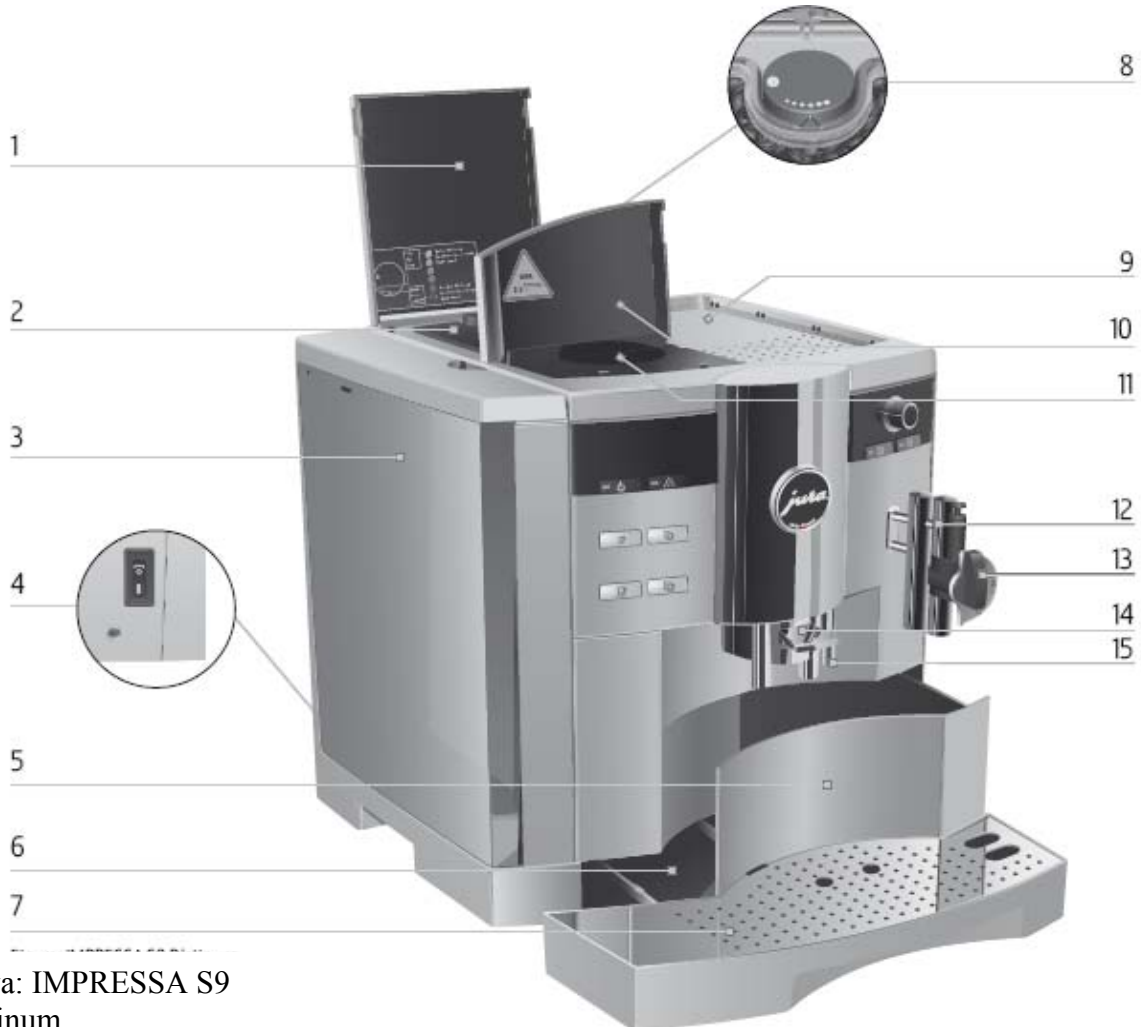









Kuva: IMPRESSA S9
Platinum







- | | | | |
|---|--|----|--|
| 1 | Papusäiliön kansi | 8 | Jauhatuskarkeuden kytkin |
| 2 | Papusäiliö, jossa aromit säilyttävä kansi | 9 | Kuppitaso |
| 3 | Vesisäiliö kahvalla | 10 | Valmiiksi jauhetun kahvin täyttösuppilon kansi |
| 4 | Virtakytkin ja verkkojohto (koneen takana) | 11 | Valmiiksi jauhetun kahvin täyttösuppilo |
| 5 | Jauhetun kahvin säiliö | 12 | Irrotettavien vaahdottimien Liitinjärjestelmä© |
| 6 | Tippakaukalo | 13 | Professional Cappuccino -vaahdotin |
| 7 | Kupin alusta | 14 | Kahviputki korkeussäädöllä |
| | | 15 | Kuumavesiputki |



Edessä vasemmalla

- 1 Näyttö
- 2 Kiertokytkimen kansi
- 3  Kiertokytkin
-  On/off-painike
-  Huolto-painike
-  1 Espresso-painike
-  2 Espresso-painike
-  1 Kahvi-painike
-  2 Kahvia-painike
-  Coffee à la Carte -painike
-  Valmiiksi jauhetun kahvin painike

Edessä oikealla

- 4  Valintakytkin
- 5 Professional Cappuccino -vaahdotin
- 6 Easy Cappuccino -vaahdotin
-  Kuumavesiannoksen symboli
-  Kuuma vesi -symboli
-  Cappuccino -symboli
-  Maitoannoksen symboli
-  Maito -symboli
-  Latte Macchiato -painike

Liitinjärjestelmä© mahdollistaa eri vaahdottimien käytön. Ne ovat saatavilla jälleenmyyjillä.



Oikea käyttö

Kone on suunniteltu ja tarkoitettu kotitalouskäyttöön. Sitä tulisi käyttää ainoastaan kahvin valmistukseen ja maidon ja veden lämmitykseen. Käyttö mihin tahansa muuhun tarkoitukseen katsotaan virheelliseksi. JURA Elektroapparate AG ei voi hyväksyä vastuuta virheellisen käytön seurauksista.

Ennen kuin alat käyttää konetta, lue ohjeet aina huolellisesti läpi ja noudata niitä. Säilytä tätä käyttöohjetta IMPRESSA kahvikoneen läheisyydessä ja tarvittaessa luovuta se seuraavalle käyttäjälle laitteen mukana.

Turvallisuutesi vuoksi



Pyydämme lukemaan seuraavat turvallisuutta koskevat ohjeet ja noudattamaan niitä erittäin tarkasti.

Toimimalla niin voit välttää hengenvaarallisen sähköiskun vaaran:

- Älä koskaan käytä konetta, joka on vaurioitunut tai jossa on viallinen sähköjohto.
- Vaurion esiintyessä, jos esimerkiksi haistat palaneen käryä, irrota kone välittömästi verkkopistorasiasta ja ota yhteyttä JURA-huoltokeskukseen.
- Jos tämän laitteen sähköjohto on vahingoittunut, se tulee lähettää korjattavaksi joko suoraan JURALLE tai JURAN valtuuttamaan huoltoliikkeeseen.
- Varmista, että IMPRESSA-kahvikonetta eikä sen sähköjohtoa ole sijoitettu kuumien pintojen lähelle.
- Varmista, että virtajohto ei jää minnekään kiinni eikä hankaa teräviä kulmia vasten.
- Älä koskaan avaa konetta ja yritä korjata sitä itse. Älä muuta konetta millään tavalla, jota ei ole kuvattu IMPRESSA käyttöohjekirjassa. Koneessa on jännitteisiä osia. Jos avaat koneen, voit saada erittäin vakavia vammoja. Ainoastaan JURAN valtuuttamat huoltoliikkeet saavat korjata laitteen käyttäen alkuperäisiä varaosia ja lisävarusteita.

Putket ja suutin ovat kuumia; palovammariski!:

- Sijoita kone niin, että lapset eivät pääse siihen käsiksi.
- Älä kosketa kuumia osia. Käytä laitteen mukana toimitettuja kahvoja.

- Varmista, että tarvittava suutin on asennettu paikoilleen ja että se on puhdas. Suutin tai sen osat voivat irrota, jos osia ei ole koottu oikein tai jos esiintyy tukos.
- Viallinen kone ei ole turvallinen, ja se voi aiheuttaa vammoja tai tulipalon. Vältäaksesi laitteen vaurioitumisen ja siihen liittyvän henkilövahinkojen ja tulipalon vaaran:
- Älä koskaan anna virtajohdon roikkua irrallaan. Joku voi kompastua johtoon tai johto vai vaurioitua.
- Suojaa IMPRESSA-laitteesi ympäristövaikutuksilta kuten sateelta, pakkaselta tai suoralta auringonpaisteelta.
- Älä laita IMPRESSA-laitetta, johtoja tai liittimiä veteen.
- Älä laita IMPRESSA-laitetta tai mitään yksittäisiä osia astianpesukoneeseen.
- Käännä IMPRESSA-laitteen virtakytkin Off-asentoon, ennen kuin alat suorittaa mitään puhdistustoimenpiteitä. Pyyhi IMPRESSA-kahvikoneesi aina mieluummin kostealla kuin märällä rätillä ja suojaa se pitkäaikaisilta vesiroiskeilta.
- Liitä kone ainoastaan arvokilvessä ilmoitettuja tietoja vastaavaan virtalähteeseen. Arvokilpi sijaitsee IMPRESSA-laitteesi alapuolella. Lisätietoja löydät Luvusta 14, 'Tekniset tiedot'.
- Käytä ainoastaan alkuperäisiä JURA hoitotuotteita. Sellaisten lisävarusteiden käyttö, jotka eivät ole JURAn nimenomaisesti suosittelemia, voi vahingoittaa IMPRESSA-kahvikonetta.
- Älä käytä lisäaineilla käsiteltyjä kahvipapuja tai karamellisoituja kahvipapuja.
- Täytä vesisäiliö aina kylmällä, raikkaalla vesijohtovedellä.
- Jos olet pidemmän aikaa pois kotoa, käännä koneen katkaisija Off-asentoon ja irrota pistoke seinästä.

Vaarat, jotka liittyvät lasten ja vajaakykyisten henkilöiden koneiden käyttöön:

- Koneetta ei ole suunniteltu lasten ja vajaakykyisten henkilöiden käytettäväksi.
- Ainoastaan henkilöt, jotka kykenevät käyttämään konetta turvallisesti, saavat käyttää konetta.

CLARIS plus –suodatinpatruunoiden turvallinen käsittely:

- CLARIS plus –suodatinpatruunat tulee säilyttää lasten ulottumattomissa.
- Säilytä niitä kuivassa paikassa sinetöidyssä pakkauksessa.
- Suojaa niitä lämmöltä ja suoralta auringonvalolta.
- ÄLÄ KÄYTÄ vahingoittuneita CLARIS plus -suodatinpatruunoita.
- ÄLÄ avaa CLARIS plus -suodatinpatruunoita.

IMPRESSA S9 One Touch käyttöohjekirja

Pidät kädessäsi IMPRESSA S9 ONE TOUCH –kahvikoneen käyttöohjetta. Ohjeen avulla pystyt perehtymään turvallisesti ja nopeasti IMPRESSA-laitteen toimintaan ja ominaisuuksiin; ja opit kaikki sen tarjoamat monet eri käyttömahdollisuudet.

Luvussa 2, 'Valmistelut ja IMPRESSA-kahvikoneen ensimmäinen käyttökerta' kuvataan vaiheittain IMPRESSA-kahvikoneen asennus ja alkuvalmistelut.

On tärkeää lukea Luku 3, 'Perehtyminen säätötoimintoihin' samalla, kun perehdyt IMPRESSA-laitteen toimintaan ja ominaisuuksiin. Ohje kutsuu sinut tutustumaan aktiivisesti kaikkiin erilaisiin laitteen tarjoamiin kahvinautintoihin.

Koska kahvi ja kahvierikoisuudet ovat erittäin tärkeitä JURAlle, olemme koonneet Lukuun 4, "Reseptejä" valikoiman herkullisia tarjoiluehdotuksia.

Kaikkien muiden lukujen tarkoituksena on auttaa Sinua löytämään vastaus määrättyyn kysymykseesi.

Jos käytät IMPRESSA S9 ONE TOUCH käyttöohjetta, sinusta tulee jännittävien erikoiskahvien valmistuksen mestari – sinusta tulee oikea Barista!

Symbolien kuvaus

Varoituksia



VAARA

Kiinnitä aina huomiota tietoihin, jotka on merkitty VAARA tai VAROITUS -symbolilla. Merkkisana VAROITUS kiinnittää huomion vakavan loukkaantumisen vaaraan ja merkkisana VAARA huomauttaa vähäisemmän vamman vaarasta.

VAARA

VAARA -symbolia käytetään kiinnittämään huomio olosuhteisiin, jotka saattavat aiheuttaa koneen vaurioitumisen.

Käytetyt symbolit



Tietoa ja vinkkejä, jotka helpottavat IMPRESSA-kahvikoneen käyttöä



Viittaukset JURAn online-nettisivustolle, josta voit löytää mielenkiintoisia lisätietoja:
www.jura.com



Kehotus ryhtyä toimenpiteisiin. Tämä symboli tarkoittaa, että Sinua kehoitetaan ryhtymään johonkin toimenpiteeseen.

Tervetuloa IMPRESSAn maailmaan!

Hyvä asiakas,

Kiitämme Sinua luottamuksesta, jota olet osoittanut meitä kohtaan hankkimalla JURA IMPRESSA -kahvikoneen. Sveitsissä valmistetut koneet ovat jo saaneet riippumattomat, kriittiset tuotetestaajat ja suunnittelupalkintoja myöntävät valintalautakunnat vakuuttuneiksi. Teemme kaiken mahdollisen varmistaaksemme, että tämä täysin automaattinen, aito 2-kupin Espresso- ja kahvikone tarjoaa jatkossakin Sinulle ja perheellesi sekä vierailenne täydellisen kahvinautinnon vain napin painalluksella tulevinakin vuosina.

IMPRESSA käyttöohjekirja opettaa Sinulle kaiken sen, mitä Sinun tulee tietää IMPRESSA –kahvikoneen käytöstä sekä sen mukauttamisesta vastaamaan Sinun omia tarpeitasi ja mieltymyksiäsi. Muihin käyttöohjeessa käsiteltyihin aiheisiin kuuluu muun muassa kertyneen kalkin poisto sekä tärkeitä laitteen hoitoa koskevia vinkkejä. Meille tärkeintä on antaa Sinulle houkuttelevien kahvireseptien avulla virikkeitä, jotta voit omaa mielikuvitustasi käyttämällä hyödyntää lukuisia JURAn täysin automaattiseen koneen tarjoamia mahdollisuuksia jokapäiväisessä elämässä.

Toivomme Sinulle lukuisia virkistäviä ja nautinnollisia hetkiä IMPRESSA koneesi parissa.

Parhain terveisin,



Emanuel Probst
Toimitusjohtaja

1 IMPRESSA S9 One Touch

Kahvi joka täyttää villeimmät haaveesi



IMPRESSA S –malliston uudella lippulaivalla valmistat cappuccinon ja latte macchiaton yhdellä napin painalluksella liikuttamatta kuppia. Elegantin platinanvärinsä ja päivitetyn muotoilunsa ansiosta tämä korkealaatuinen tuote pysyy täysin nykypäivän trendien mukana uhkuen erinomaisuutta, jämähyyttä ja osaamista. Nämä ominaisuudet näkyvät käytännössä jokaisessa nauttimassasi erikoiskahvissa.

- **One Touch Cappuccino/Latte macchiato:** IMPRESSA S9 –koneesi valmistaa kupillisen cappuccinoa yhdellä napin painalluksella ilman että sinun täytyy siirtää kuppia. Kuuma maitovaaho virtaa kuppiin täyttäen sen vähitellen. Nouseva höyry herättelee herkullisen erikoisuuden odotusta. Aromaattinen kahvi sekoittuen maitoon työntää maitovaahtoa pinnalle. Nämä esittävät pääosaa aistinautintoja tarjoavassa draamassa – täydellisen kahvinvalmistuksen draamassa. Voit valmistaa yhtä helposti ja samanlaisen aistinautinnon tarjoavalla tavalla myös latte macchiaton.
- **Energiansäästötila (E.S.M.©):** IMPRESSA S9 One Touch auttaa Sinua aktiivisesti säästämään energiaa. Energiansäästötilan (E.S.M.©) eri vaiheissa voit säätää energiansäästöpotentiaalia vastaamaan tapaa, jolla haluat nauttia valmistamistasi juomista. Voit irrottaa laitteen kokonaan virtalähteestä pääkatkaisijasta – esimerkiksi jos olet lähdössä joksikin ajaksi matkoille.
- **”Säätöfilosofia”:** Voit ”navigoida” luotettavasti kaikkien käyttö- ja ohjelmointivaiheiden läpi yksinkertaisesti kääntämällä ja painamalla kytkintä. Voit katsoa selkokielisinä teksteinä ja graafisena näyttönä esitettäviä tietoja milloin hyvänsä. Päähuomio kiinnittyy sinun henkilökohtaiseen makuusi. Valitse vain kahvin voimakkuus, vesimäärä ja lämpötila juuri omien mieltymystesi mukaan.



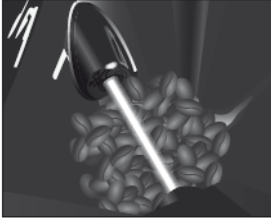

- Ammattimaista teknologiaa kotiin: IMPRESSA S9:n aktiivinen papujen valvontatoiminto poistaa tyhjänä pyörivän kahvimyllyn äänen ja puolikkaiden kupillisten epämukavuuden nyt ja iankaikkisesti. Se ilmoittaa Sinulle aina hyvissä ajoin, milloin kahvipapuja on lisättävä. 280 gramman papusäiliön täyttötasoa valvotaan jatkuvasti optisesti.

Liitinjärjestelmä©

Liitinjärjestelmä© mahdollistaa eri cappuccino-vaahdottimien käytön:

- Professional Cappuccino –vaahdotin
 - Cappuccino/Latte macchiato
 - Kuuma maito
- Easy Cappuccino –vaahdotin
 - Cappuccino/Latte macchiato

JURA Internetissä

Käy Internet-sivuillamme.

@Osoitteesta www.jura.com löydät mielenkiintoisia ja ajan tasalla olevia Sinun IMPRESSA -laitettasi sekä kaikkia kahviin liittyviä asioita koskevia tietoja.

Voit perehtyä IMPRESSA S9 ONE TOUCH-laitteen toimintaan ja ominaisuuksiin mukavalla tavalla omalla kotitietokoneellasi.

Knowledge Builder

@Knowledge Builder odottaa sinua osoitteessa www.jura.com. Interaktiivinen apulainen, LEO, opastaa Sinua ja kertoo IMPRESSAn eduista ja kuinka sitä käytetään.

2 Valmistelut ja ensimmäinen käyttöönotto

Tästä luvusta löydät tiedot, joiden avulla pystyt käyttämään IMPRESSA-konetta ongelmitta. Valmistele IMPRESSA-laitteesi vaiheittain ensimmäistä kahvinautintoasi varten.

Vakiotoimitus

Seuraavat komponentit sisältyvät toimitukseen vakiovarusteina:

- JURA IMPRESSA täysin automaattinen kahvikone
- Aloituspakkaus, joka sisältää seuraavaa:
 - IMPRESSA S9 ONE TOUCH käyttöohjekirja
 - IMPRESSA S9 ONE TOUCH Pikaopas
 - CLARIS plus -suodatinpatruuna
 - Suodatinpatruunan jatkokappale
 - Kahvimyllyn avain
 - Mittalusikka valmiiksi jauhettua kahvia varten
 - JURA -puhdistustabletteja
 - Aquadur® -testiliuskoja
 - JURA Auto-Cappuccino Cleaner – puhdistusainetta
 - Maitoastia maitoputkella
 - JURAWorld of Coffee -lahja

Säilytä IMPRESSA-laitteen pakkaus. Se suojaa konetta kuljetuksen aikana.

Asennus

Asentaessasi IMPRESSA-laitetta käyttöä varten ota seuraavat asiat huomioon:

- Aseta IMPRESSA alas vaakasuoralle pinnalle, joka ei ole arka vedelle.
- Valitse IMPRESSA-koneelle paikka, joka on suojattu ylikuumenemiselta.

Vesisäiliön täyttäminen

Jotta voisit nauttia täydellisestä kahvista, suosittelemme vaihtamaan veden joka päivä.

Maito, mineraalivesi tai muut nesteet voivat vahingoittaa koneen vesisäiliötä.

VAROITUS

- ▶ Täytä vesisäiliö ainoastaan raikkaalla, kylmällä vedellä.
- ▶ Irrota vesisäiliö ja huuhtele se kylmällä vedellä.
- ▶ Täytä vesisäiliö raikkaalla, kylmällä vesijohtovedellä ja laita se takaisin paikoilleen.

Papusäiliön täyttäminen

Papusäiliössä on aromit säilyttävä kansi. Sillä varmistetaan se, että kahvipapujen aromit säilyvät pitempään.

VAARA

Lisäaineilla (esim. sokerilla) käsitellyt pavut, valmiiksi jauhetut tai pakastekuivattu kahvi vahingoittaa kahvimyllyä.

- ▶ Täytä papusäiliö ainoastaan käsittelemättömillä kahvipavuilla.

Ensimmäinen käyttöönotto



- ▶ Avaa papusäiliön kansi ja irrota aromit säilyttävä kansi.
- ▶ Poista mahdollinen lika tai vieraat esineet papusäiliön sisältä.
- ▶ Täytä papusäiliö kahvipavuilla, sulje sen jälkeen aromit säilyttävä kansi ja papusäiliön kansi.

Jos konetta käytetään viallisella virtajohdolla, olemassa on sähköiskun vaara.

- ▶ Älä koskaan käytä konetta, jossa on viallinen virtajohto.

VAROITUS

Edellytys: vesisäiliö ja papusäiliö ovat täynnä.

- ▶ Laita verkkojohdon pistoke pistorasiaan.



- ▶ Kytke IMPRESSA päälle koneen takaosassa olevasta virtakytkimestä. On/Off-painikkeen valo syttyy (valmiustila).



- ▶ Paina On/Off-painiketta kytkeäksesi IMPRESSAN päälle. Näytölle ilmestyy esiasetettu kieli

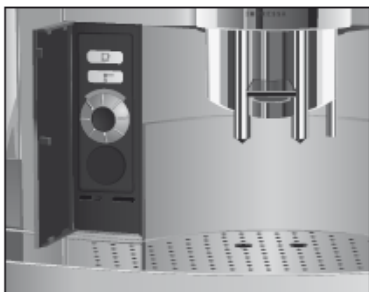

- ▶ Avaa kiertokytkimen kansi
- ▶ Käännä kiertokytkintä, kunnes näytölle tulee haluttu kieli. Esimerkiksi **LANGUAGE ENGLISH**.



- ▶ Paina kiertokytkintä vahvistaaksesi kielen. **CONFIRMED** ✓ ilmoitus tulee lyhyeksi aikaa näytölle asetuksen vahvistukseksi.



TIME --:--

- ▶ Käännä kiertokytkintä halutessasi asettaa tunteja. **TIME 12:00** (Esimerkki)

- ▶ Paina kiertokytkintä halutessasi vahvistaa tuntien asetuksen.
TIME 12:00
- ▶ Käännä kiertokytkintä halutessasi asettaa minuutit. **TIME 12:45** (Esimerkki)
- ▶ Paina kiertokytkintä halutessasi vahvistaa minuuttien asetuksen. **CONFIRMED** ✓ ilmoitus tulee lyhyeksi aikaa näytölle.
WEEKDAY MONDAY
- ▶ Käännä kiertokytkintä halutessasi asettaa viikonpäivän. **WEEKDAY WEDNESDAY** (Esimerkki)
- ▶ Paina kiertokytkintä halutessasi vahvistaa asetuksen. **CONFIRMED** ✓ ilmoitus tulee lyhyeksi aikaa näytölle. **FILL SYSTEM/ PRESS RINSE**, huoltopainike ☼ syttyy.
- ▶ Laita astia kuumavesiputken alapuolelle ja toinen vaahdottimen alapuolelle.
- ▶ Paina huoltopainiketta. **SYSTEM FILLS**, järjestelmä täyttyy vedellä ja huoltopainike vilkkuu. Pieni vesimäärä virtaa vaahdottimesta ja kuumavesiputkesta. Tämä toiminto pysähtyy automaattisesti.
WELCOME TO JURA ilmestyy näytölle.
HEATING UP
- ▶ **PRESS RINSE**, huoltopainike ☼ syttyy. Laita astia kahviputken alapuolelle.
- ▶ Paina huoltopainiketta.
Kone huuhtelee itse itsensä pysähtyen automaattisesti.
COFFEE READY ilmestyy näytölle. IMPRESSA-laitteesi on käyttövalmis.



i Ensimmäisen käyttökerran jälkeen älä irrota IMPRESSA-laitetta virtalähteestä 24 tuntiin varmistaaksesi sen, että laite on optimaalisessa toimintakunnossa.

Kun erikoiskahvia on valmistettu ensimmäistä kertaa, näytölle saattaa tulla ilmoitus **FILL BEANS**, koska kahvimyllyä ei ole vielä täytetty kokonaan kahvipavuilla. Tässä tapauksessa valmista toista erikoiskahvia.

Suodattimen käyttö ja aktivointi

Jos et pystynyt käyttämään konetta ensimmäisellä kerralla oikein ja täysin, ota yhteyttä oman maasi Asiakaspalveluun. Löydät yhteystiedot Luvusta 16, ”JURA Yhteystiedot”.

IMPRESSA-laitteestasi ei tarvitse enää poistaa kalkkia, jos käytät CLARIS plus -suodatinpatruunaa.

@ Voit myös kokeilla ‘Asenna suodatin’ toimintoa online. Käy Knowledge Builder –opetusohjelmassa osoitteessa www.jura.com.

Löydät lisätietoa CLARIS plus -suodatinpatruunasta Luvusta 8, ‘CLARIS plus -suodatinpatruuna – Vesi, jolla valmistat täydellistä kahvia’.

i Suorita ‘Asenna suodatin’ toiminto ilman keskeytystä. Näin varmistat sen, että IMPRESSA-laitteesi antaa aina parhaan mahdollisen lopputuloksen.

Edellytys: **COFFEE READY** ilmoitus näkyy näytöllä.

▶ Avaa kiertokytkimen kansi.

▶ Pidä kiertokytkintä painettuna, kunnes **MAINTENANCE** ilmoitus tulee näytölle.

▶ Käännä kiertokytkintä, kunnes **FILTER NO** ilmoitus tulee näytölle.

▶ Paina kiertokytkintä siirtyäksesi ohjelman kohtaan. **FILTER NO**

▶ Käännä kiertokytkintä, kunnes **FILTER YES** ilmoitus tulee näytölle.

▶ Paina kiertokytkintä halutessasi vahvistaa asetuksen.

CONFIRMED ✓ ilmoitus näkyy lyhyen aikaa näytöllä merkiksi siitä, että asetus vahvistetaan.

INSERT FILTER/ PRESS RINSE, huoltopainike syttyy.

▶ Irrota CLARIS plus -suodatinpatruuna ja suodatinpatruunan jatkokappale Aloituspakkauksesta.

▶ Laita jatkokappale suodatinpatruunan päälle.

▶ Irrota vesisäiliö ja tyhjennä se.





- ▶ Nosta patruunan pidin ja laita suodatinpatruuna vesisäiliöön käyttäen hieman painetta.
- ▶ Sulje patruunan pidin. Se napsahtaa paikoilleen kuuluvasti.
- ▶ Täytä vesisäiliö raikkaalla, kylmällä vedellä ja laita se takaisin paikoilleen.

- ▶ Laita vaahdottimen alle astia (jonka tilavuus on vähintään 500 ml).
- ▶ Jos käytät Professional Cappuccino-vaahdotinta, käännä vaahdottimen valintavipu höyryasentoon.
- ▶ Paina huoltopainiketta. **FILTER RINSING**, vesi virtaa ulos vaahdotimesta.

i Voit keskeyttää suodattimen huuhtelun milloin hyvänsä painamalla mitä tahansa painiketta.

i Vesi saattaa olla hieman värjäätynyt. Tämä ei ole terveydelle vahingollista eikä se vaikuta makuun.

Suodattimen huuhtelu pysähtyy automaattisesti noin 500 ml jälkeen. Näytölle tulee ilmoitus **COFFEE READY**. Suodatin on nyt aktivoitu.

Mitä kovempaa vesi on, sitä useammin IMPRESSA-laitteesta on poistettava kalkki. Tämän vuoksi on tärkeää säätää veden kovuus.

Veden kovuuden määrittely ja säätäminen

Voit säätää veden kovuutta jatkuvalla asteikolla arvojen 1° dH ja 30° dH välillä. Voit myös ottaa tämän toiminnon pois käytöstä, jolloin IMPRESSA ei ilmoita Sinulle, kun kalkinpoisto tulisi suorittaa.

i Jos kuitenkin käytät CLARIS plus-suodatinpatruunaa ja olet aktivoinut sen, et voi säätää veden kovuutta.

Voit selvittää veden kovuuden käyttämällä vakioitoimitukseen sisältyviä Aquadur® -testiliuskoja.

- ▶ Pidä testiliuskaa lyhyen aikaa (yhden sekunnin ajan) virtaavan veden alla. Ravista vesi pois liuskasta.
- ▶ Odota noin yhden minuutin ajan.
- ▶ Voit tämän jälkeen lukea veden kovuusasteen Aquadur® -testiliuskan värjäytymisen ja pakkauksessa olevan kuvauksen mukaan. Voit nyt säätää veden kovuutta.

Esimerkki: Halutessasi vaihtaa veden kovuuden asetuksen arvosta 16°dH arvoon 25°dH, toimi seuraavasti:

Edellytys: COFFEE READY ilmoitus näkyy näytöllä.

Avaa kiertokytkimen kansi.

- ▶ Pidä kiertokytkintä painettuna, kunnes näytölle tulee ilmoitus MAINTENANCE.
- ▶ Käännä kiertokytkintä, kunnes näytölle tulee HARDNESS 16° dH.
- ▶ Paina kiertokytkintä siirtyäksesi ohjelman kohtaan.
16°dH
- ▶ Käännä kiertokytkintä, kunnes näytölle tulee 25° dH.
- ▶ Paina kiertokytkintä halutessasi vahvistaa asetuksen.
- ▶ CONFIRMED ✓ näkyy lyhyen aikaa näytöllä merkiksi asetuksen vahvistamisesta.
- ▶ HARDNESS 25°dH
- ▶ Käännä kiertokytkintä, kunnes näytölle tulee EXIT.
- ▶ Paina kiertokytkintä poistuaksesi ohjelmointitilasta.
COFFEE READY ilmoitus näkyy näytöllä.

Voit säätää kahvimyllyn asetuksia jatkuvasti vastaamaan haluamaasi kahvin paahtoa.

Kahvimyllyn säätäminen

VAARA

Jos säädät jauhatuksen hienousastetta, kun kahvimylly ei ole käynnissä, jauhatuspyörä voi vaurioitua.

- ▶ Säädä jauhatuksen hienousastetta, vain kun kahvimylly on käynnissä.
-

Meidän suosituksemme:

- Valitse vaaleammalle paahdolle hienompi jauhatus.
- Valitse tummemmalle paahdolle karkeampi jauhatus.

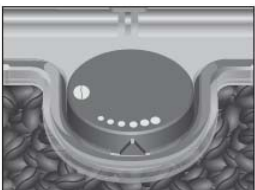
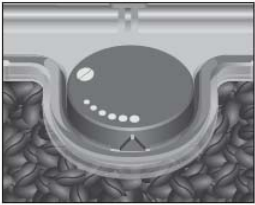
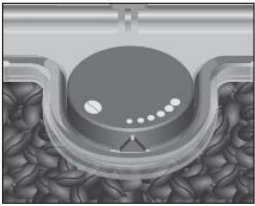

Esimerkki: Halutessasi vaihtaa jauhatuksen hienousastetta kahvin valmistuksen **aikana**, toimi seuraavasti:

- ▶ Avaa papusäiliön kansi.
- ▶ Laita kahviputken alapuolelle kuppi.
- ▶  Paina 1 kahvi-painiketta. Kahvimylly käynnistyy ja näytölle tulee ilmoitus **1 COFFEE**.
- ▶ Käännä jauhatuspyörää haluttuun asentoon kahvimyllyn **ollessa käynnissä**. Kahvi valmistuu, ja jauhatuksen hienousaste säädetään.

Päällekytkentä

Kun IMPRESSA kytketään päälle, näytölle ilmestyy automaattisesti huuhtelukehotus, ja toimenpide käynnistetään painamalla huoltopainiketta.

Tätä asetusta voidaan muuttaa ohjelmointitilassa siten, että kone käynnistää huuhtelun automaattisesti päälle kytkettäessä (katso Luku 6 'Pysyvät asetukset ohjelmointitilassa – Huuhtelut').

Edellytys: IMPRESSA kytketään päälle virtakytkimestä ja On/Off -painikkeeseen  tulee valo (valmiustila).



- ▶ Paina On/Off-painiketta kytkeäksesi IMPRESSA-laitteen päälle. **WELCOME TO JURA** näkyy lyhyen aikaa näytöllä. **HEATING UP** **PRESS RINSE**, huoltopainike  syttyy.



- ▶ Laita astia kahviputken alapuolelle.
- ▶ Paina huoltopainiketta.
- ▶ Kone huuhtelee itse itsensä pysähtyen automaattisesti.
COFFEE READY ilmoitus tulee näytölle. IMPRESSA -laitteesi on käyttövalmis.

Kun katkaiset IMPRESSA-laitteesta virran, putket joita on käytetty erikoiskahvin tai maidon valmistuksessa, huuhdellaan.

Virrankatkaisu (valmiustila)



- ▶ Laita astia kahviputken ja vaahdottimen alapuolelle.
- ▶ Paina On/Off -painiketta.
MACHINE RINSING tulee lyhyeksi aikaa näytölle ja kahviputki huuhdellaan.
SPOUT RIGHT / PRESS RINSE
- ▶ Paina huoltopainiketta.
MACHINE RINSING tulee näytölle, ja oikeanpuoleinen kahviputki huuhdellaan.

Valmistaessasi maitoa sisältävää tuotetta, mutta et ole suorittanut cappuccino-puhdistusta, näytölle tulee **CLEAN CAPPUCCINO** ja huoltopainike syttyy. Voit kymmenen sekunnin kuluessa käynnistää ”Puhdista cappuccino-vaahdotin menettelyn” painamalla huoltopainiketta.

IMPRESSA –laite kytkeytyy pois päältä (valmiustilaan), ja On/ Off -symboli  syttyy.



Kun IMPRESSA-laitteesta on katkaistu virta, saattaa kuulua sihisevää ääntä. Tämä on täysin normaalia, eikä sillä ole mitään vaikutusta koneen toimintaan.

3 Säätötoimintoihin perehtyminen

IMPRESSA-kahvikoneen avulla pystyt valmistamaan erinomaista kahvia tai maitoa sisältävää erikoiskahviuomaa vain napin painalluksella. Voit halutessasi myös säätää kahvin voimakkuutta ja lämpötilaa sekä vesimäärää oman makusi mukaan.

Tämän luvun avulla pystyt perehtymään kaikkiin ohjaus- ja säätötoimintoihin esimerkkien avulla. Jotta pystyt paremmin perehtymään oman IMPRESSA-laitteesi toimintaan, suosittelemme, että kokeilet aktiivisesti tässä luvussa kuvattuja toimintoja. Tulet huomaamaan, että se kannattaa.

Opettele suorittamaan seuraavat toiminnot:

- Kahvin valmistus näppäintä painamalla
- Kerta-asetukset **ennen** kahvinvalmistusta ja sen **aikana**
- Kahvikupin kokoa vastaavan pysyvän vesimäärän asetus
- Ohjelmointitilan pysyvät asetukset

i Voit pysäyttää koneen milloin hyvänsä kahvin tai maitoa sisältävän erikoiskahviuoman tai kuuman veden ollessa valmistumassa. Halutessasi tehdä näin, paina mitä tahansa painiketta.

@ Jos haluat mieluummin perehtyä oman IMPRESSA-laitteesi toimintaan hausalla tavalla tietokoneen avulla, löydät interaktiivisen Knowledge Builder–opetusohjelman Internetistä osoitteesta www.jura.com.

Valmistus napin painalluksella

Valmista oma suosikkierikoiskahvisi vain napin painalluksella.

Kaikki erikoiskahvit valmistetaan tämän mallin mukaan napin painalluksella.

Esimerkki: Toimi seuraavasti halutessasi valmistaa **yhden** kahvin.

Edellytys: näytöllä on ilmoitus **COFFEE READY**.



- ▶ Laita kuppi kahviputken alapuolelle.
- ▶ Paina 1 kahvi-painiketta.
- ▶ **1 COFFEE** ja esiasetettu kahvin voimakkuus tulee näytölle.
- ▶ Esiasetettu vesimäärä virtaa kuppiin. Valmistus pysähtyy automaattisesti.
- ▶ **COFFEE READY** näkyy näytöllä.







Halutessasi valmistaa 2 kahvia laita kahviputken alle kaksi kuppia ja paina 2 kahvia –painiketta .

Eri asetuksia voidaan suorittaa ennen valmistusta ja sen aikana. Nämä kerta-asetukset tapahtuvat aina saman mallin mukaan, eikä niitä tallenneta.

Kerta-asetukset ennen valmistusta ja sen aikana

Kahvin voimakkuutta tai Coffee à la Carte –asetusta voidaan muuttaa ennen juoman valmistusta. Seuraavat kahvin voimakkuudet ovat valittavissa:

Kahvin voimakkuuden muuttaminen ennen valmistusta





-  Xmild (erittäin mieto)
-  Mild (mieto)
-  Normal (normaali)
-  Strong (voimakas)
-  Xstrong (erittäin voimakas)

Esimerkki: Toimi seuraavasti halutessasi valmistaa **vahvan** kupillisen Coffee à la Carte -kahvia.

Edellytys: **COFFEE READY** näkyy näytöllä.

- ▶ Laita kuppi kahviputken alapuolelle.



- ▶ Avaa kiertokytkimen kansi.
- ▶ Paina Coffee à la Carte –painiketta  .
A LA CARTE ja esiasetettu kahvin voimakkuus näytetään.
- ▶ Käännä kiertokytkintä, **kunnes A LA CARTE**  ilmestyy näytölle.
- ▶ Käännä kiertokytkintä, **samalla kun A LA CARTE**  Näytetään.
- ▶ **A LA CARTE**  , esiasettu vesimäärä virtaa kuppiin. Valmistus pysähtyy automaattisesti. **ENJOY** näkyy näytöllä. Sen jälkeen **COFFEE READY** näkyy näytöllä.

Vesimäärän muuttaminen valmistuksen aikana

Kaikkien kahvituotteiden esiasetettua **vesimäärää** voidaan muuttaa kahvinvalmistuksen aikana kääntämällä kiertokytkintä.

Esimerkki: Toimi seuraavasti halutessasi valmistaa **110 ML** kupillisen kahvia.

Edellytys: **COFFEE READY** näkyy näytöllä.

- ▶ Laita kuppi kahviputken alapuolelle.
Avaa kiertokytkimen kansi.
- ▶ Paina 1 kahvi -painiketta.
1 COFFEE ilmestyy näytölle, minkä jälkeen näytöllä näkyy esiasetettu kahvin voimakkuus.
Kahvin valmistus käynnistyy ja kahvi valuu kuppiin.
- ▶ Käännä kiertokytkintä kahvin valmistuksen **aikana**, kunnes näytölle tulee ilmoitus **1 COFFEE / 110 ML**.
Asetettu vesimäärä virtaa kuppiin. Valmistus pysähtyy automaattisesti. **ENJOY** näkyy näytöllä. Sen jälkeen **COFFEE READY** näkyy näytöllä.



Kupin kokoa vastaavan vesimäärän pysyvän asetuksen syöttäminen

On helppo tehdä kuppikoon mukaiset pysyvät vesimäärän asetukset kaikille erikoiskahveille, cappuccinolle, latte macchiatolle sekä kuumavesi-maito-annokselle kupin koon mukaan. Kuten seuraavassa esimerkissä, säädä vesimäärä yhden kerran.

Joka kerta kun valmistat juoman tulevaisuudessa, tämä vesimäärä valmistetaan.

Pysyvien asetusten tekeminen kunkin kupin kokoa vastaavalle vesimäärälle tapahtuu aina tämän mallin mukaan.

Pysyvät asetukset, joilla kaikkien kahvijuomien sekä maitoa sisältävien erikoiskahvien sekä kuuman veden vesimäärä mukautetaan kupin kokoon tapahtuvat tämän mallin mukaan.

Esimerkki: Halutessasi suorittaa espressoon tarvittavan vesimäärän **pysyvään** asetukseen, toimi seuraavasti:
Edellytys: **COFFEE READY** näkyy näytöllä.



- ☐ Laita espressokuppi kahviputken alapuolelle. Paina 1 Espresso-painiketta ja **pidä** sitä **painettuna**.
- ☐ **1 ESPRESSO** ja kahvin voimakkuus näytetään **Pidä** Espresso -painiketta **painettuna**, kunnes näytölle tulee ilmoitus **ENOUGH COFFEE?**.
- ☐ **Vapauta** 1 Espresso -painike. Kahvin valmistus alkaa ja espresso virtaa kuppiin.
- ▶ Paina mitä tahansa painiketta heti, kun espresso on valunut kuppiin.
- ▶ Valmistus pysähtyy automaattisesti. **CONFIRMED ✓** näkyy lyhyen aikaa näytöllä. Espressolle asetettu vesimäärä tallennetaan pysyvänä arvona. **ENJOY** näkyy näytöllä, minkä jälkeen **COFFEE READY** näkyy näytöllä.
- i** Voit muuttaa näitä asetuksia milloin hyvänsä toistamalla edellä kuvatun menettelyn.

Ohjelmointi-tilan pysyvät asetukset

Voit helposti säätää IMPRESSA-laitetta omien henkilökohtaisten kahvisekoitustesi ja kahvierikoisuuksiesi mukaan. Voit yksinkertaisesti kiertokytkintä kääntämällä ja painamalla navigoida helposti ymmärrettävissä ohjelmavaiheissa ja suorittaa pysyviä asetuksia.

Voit suorittaa kiertokytkimen avulla seuraavat asetukset:

| Ohjelman kohta | Alakohta | Selitys |
|---|--|---|
| MAINTENANCE | CLEAN CAPPUCCINO, RINSE MACHINE, RINSE CAPPUCCINO, CLEAN MACHINE, DECALCIFY MACHINE, CHANGE FILTER | ► Valitse haluttu huolto-ohjelma. Jos mihinkään toimenpiteeseen ei ryhdytä, ohjelmointitilasta poistutaan automaattisesti noin viiden sekunnin kuluttua. |
| PRODUCTS | | ► Valitse kahvin ja maitoa sisältävien erikoiskahvien sekä kuuman veden asetukset. |
| FILTER | FILTER YES FILTER NO | ► Ilmoita haluatko käyttää IMPRESSA-laitettasi CLARIS plus –suodatinpatruunan kanssa vai ilman sitä. |
| HARDNESS (näytetään vain silloin, kun suodatinta ei ole aktivoitu) | HARDNESS ACTIVE 1 ° dH – 30 ° dH | ► Säädä veden kovuus. |
| ECONOMY MODE | SAVE NO, SAVE LEVEL1, SAVE LEVEL2 | ► Valitse energiansäästötila. |
| TIME | --:--, WEEKDAY | ► Aseta kellonaika ja viikonpäivä. |
| UNIT ON/OFF | | ► Aseta päällekytketyms- ja päältäkytketymsaika yksilöllisesti kullekin viikonpäivälle. |
| OFF AFTER | OFF AFTER -- H, 0.5 H – 15 H | ► Aseta kuinka monen tunnin kuluttua IMPRESSA-laitte kytkeytyy automaattisesti pois päältä. |

| Ohjelman kohta | Alakohta | Selitys |
|----------------|---------------------------|---|
| RINSES | INIT RINSE, CAPP.RINSE | <ul style="list-style-type: none"> ▶ Aseta käynnistykö huuhtelu päällekytkennän yhteydessä manuaalisesti vai automaattisesti. ▶ Aseta tuleeko cappuccino-huuhtelun kehote välittömästi vai 10 minuuttia maitoa sisältävän erikoiskahvin valmistuksen jälkeen. |
| INFORMATION | | <ul style="list-style-type: none"> ▶ Pitää kirjaa kaikista valmistetuista kahveista sekä maitoa sisältävistä erikoiskahveista ja näyttää huoltotilan. |
| SETTINGS | ML/OZ, 24 HRS, AM PM | <ul style="list-style-type: none"> ▶ Valitse vesimäärän yksikkö sekä kellonajan muoto. |
| LANGUAGE | | <ul style="list-style-type: none"> ▶ Valitse haluamasi kieli. |
| EXIT | | <ul style="list-style-type: none"> ▶ Poistu ohjelmointitilasta. |

Ohjelmointitilan asetukset tapahtuvat aina saman mallin mukaan.

Esimerkki: Halutessasi vaihtaa yhden espresson vahvuuden asetuksesta (normaali)asetukseen (vahva) toimi seuraavasti:











Edellytys: COFFEE READY näkyy näytöllä.

Avaa kiertokytkimen kansi.

- ▶ Pidä kiertokytkintä painettuna, **kunnes** ilmoitus **MAINTENANCE** tulee näytölle.
- ▶ Käännä kiertokytkintä kunnes ilmoitus **PRODUCTS** näytetään.
- ▶ Paina kiertokytkintä siirtyäksesi ohjelman kohtaan. **SELECT PRODUCT**

- ▶ Seuraavaksi valitse sen tuotteen painike, jonka asetuksia haluat suorittaa. Tämän menettelyn aikana ei valmisteta mitään tuotetta.

- ▶ Paina Espresso-painiketta. **WATER 45 ML**

-  ▶ Käännä kiertokytkintä, kunnes näytölle tulee **AROMA**.
-  ▶ Paina kiertokytkintä siirtyäksesi ohjelman kohtaan. **NORMAL**.
-  ▶ Käännä kiertokytkintä, kunnes näytölle tulee **STRONG**.
-  ▶ Paina kiertokytkintä halutessasi vahvistaa asetuksen. **CONFIRMED** ✓ näkyy lyhyen aikaa näytöllä **AROMA**
 -  ▶ Käännä kiertokytkintä, kunnes näytölle tulee **EXIT**.
-  ▶ Paina kiertokytkintä poistuaksesi ohjelman kohdasta. **SELECT PRODUCT**
-  ▶ Käännä kiertokytkintä, kunnes näytölle tulee **EXIT**.
-  ▶ Paina kiertokytkintä poistuaksesi ohjelman kohdasta. **PRODUCTS**
-  ▶ Käännä kiertokytkintä, kunnes näytölle tulee **EXIT**.
-  ▶ Paina kiertokytkintä poistuaksesi ohjelmointitilasta.

COFFEE READY





Ohjelman kohdassa **INFORMATION** voit kysellä seuraavia tietoja:

Tietojen ja huoltotilan katselu

- Valmistettujen kahvien ja maitoa sisältävien erikoiskahvijuomien sekä kuumavesiannosten lukumäärä
- Huoltotila ja suoritettujen huolto-ohjelmien (puhdistus, kalkinpoisto, suodattimen vaihto) lukumäärä
- Suoritettujen cappuccino-puhdistustoimenpiteiden lukumäärä

Edellytys: **COFFEE READY** näkyy näytöllä.

Avaa kiertokytkimen kansi.

-  ▶ Paina kiertokytkintä, **kunnes** näytölle tulee **MAINTENANCE**.
-  ▶ Käännä kiertokytkintä, kunnes näytölle tulee **INFORMATION**.
-  ▶ Paina kiertokytkintä siirtyäksesi ohjelman kohtaan **TOTAL**, Kaikkien valmistettujen kahvien ja maitoa sisältävien erikoiskahvijuomien kokonaismäärä näytetään.
-  ▶ Käännä kiertokytkintä halutessasi lisätietoa.

i

Huoltotila voidaan näyttää myös suoritettujen huolto-ohjelmien lukumäärän lisäksi. Palkki näyttää nykyisen huoltotilan. Kun palkki on täyttynyt kokonaan, IMPRESSA –laitteesi pyytää kyseistä huolto-ohjelmaa.



▶ Paina kiertokytkintä poistuaksesi ohjelman kohdasta. **INFORMATION**



▶ Käännä kiertokytkintä, kunnes näytölle tulee **EXIT**.



▶ Paina kiertokytkintä poistuaksesi ohjelmointitilasta.
COFFEE READY

4 Reseptejä

Voit valmistaa IMPRESSA-laitteesi avulla omassa kodissasi kahviklassikkoja tai tavallisesta poikkeavia erikoiskahvijuomia. Löydät lisää kahvireseptejä Internetistä, osoitteesta www.jura.com.

Löydät lisätietoja IMPRESSA-laitteesi käytöstä Luvusta 3, 'Ohjaus- ja säätöomintoihin perehtyminen.

Cappuzino

| | |
|-----------------------------|-----------------------------------|
| Tarvittavat ainekset | 200 ml kylmää maitoa |
| (kahdelle hengelle) | 2 vahvaa espresso |
| | 20 ml kanelisiirappia |
| | Koristeluun kanelijauhetta |

- ▶ Kaada kanelisiirappi Cappuccino-kuppeihin.
- ▶ Laita kuppi Professional Cappuccino Frother –vaahdottimen alapuolelle ja täytä puoleen väliin asti maitovaahdolla.
- ▶ Kaada Espresso suoraan maitovaahtoon ja sirottele päälle kanelijauhetta.

Café Chocolat Blanc

| | |
|-----------------------------|--|
| Tarvittavat ainekset | 50 g valkoista suklaata |
| (kahdelle hengelle) | 2 espresso |
| | 200 ml maitoa |
| | Koristeluun raastettua valkoista suklaata |

- ▶ Vaahdota maito kahteen koristeelliseen lasiin Professional Cappuccino Frother –vaahdottimen avulla.
- ▶ Sulata valkoinen suklaa vesihaudekattilassa ("bain marie").
- ▶ Valmista kaksi espresso, sekoita sulatettu suklaa mukaan ja kaada maitovaahtoon.
- ▶ Ripottele juomien pinnalle raastettua valkoista suklaata.









Talvinen unelmakahvi

Tarvittavat ainekset
(kahdelle hengelle)

2 vahvaa espressoa
200 ml kuumaa kaakaota

1 hyppysellinen piparkakkumaustetta
100 ml maitoa sokeria oman maun mukaan
koristeluun 1-2 piparkakkua

- ▶ Valmista 2 espressoa.
- ▶ Sekoita espressoon kaakao ja piparkakkumauste ja jaa kahteen lasiin.
- ▶ Vaahdota maito ja lisää espressoihin.
- ▶ Ripottele koristeeksi päälle pieniä piparkakun paloja.

Latte Macchiato Frio

Tarvittavat ainekset
(kahdelle hengelle)

2 kylmää espressoa
200 ml kylmää maitoa

1 pieni kupillinen jäämurskaa
20 ml vaahterasiirappia maitovaahtoa

- ▶ Valmista espresso ja anna sen jäähtyä.
- ▶ Kaada kylmä maito, vaahterasiirappi ja jäämurska lasiin ja sekoita.
- ▶ Lisää kylmä espresso.

5 Valmistus napin painalluksella

Tässä luvussa kerrotaan, kuinka erikoiskahveja, maitoa sisältäviä kahvijuomia sekä kuuma vesi valmistetaan ilman lisäasetuksia.

Luku 3, 'Säätötoimintoihin perehtyminen' opettaa Sinua säätämään asetukset omien henkilökohtaisten mieltymystesi mukaisiksi. Vaihtoehtoisesti, voit käyttää Lukua 6, 'Pysyvät asetukset ohjelmointitilassa'.



Voit pysäyttää koneen milloin hyvänsä kahvin tai maitoa sisältävän tuotteen tai kuuman veden valmistuksen aikana. Halutessasi tehdä tämän paina mitä tahansa painiketta.



Valmistuksen aikana voit muuttaa asetettua määrää kääntämällä kiertokytkintä.

@ Voit myös kokeilla erikoiskahvien valmistusta online. Käy opetusohjelmassa Knowledge Builder osoitteessa www.jura.com.

'Barista' on henkilö, joka on espresson ja kahvien valmistuksen ammattilainen. Barista tuntee jokaisen erikoiskahvin ja on mestari täydellisten juomien valmistuksessa. Sinäkin voit saavuttaa täydellisiä tuloksia JURA IMPRESSA –laitteesi avulla.

Baristan vinkit

Yksinkertaisen, napin painalluksella tapahtuvan valmistuksen ohella voit myös mukauttaa kahvin tai espresson omaan yksilölliseen makuusi. Tätä tarkoitusta varten käytettävissäsi on erilaisia vaihtoehtoisia asetuksia. Kokeile seuraavaa:

- **Kahvin voimakkuus:** voit muuttaa kahvin voimakkuutta ennen valmistusta tai papujen jauhatuksen aikana kiertokytkintä kääntämällä. Tämä asetus muuttaa kahvijauheen määrää. Sitä suurempaa kahvijauheen määrää käytetään, mitä voimakkaampaa kahvia halutaan ja sitä voimakkaammin erikoiskahvi maistuu.
- **Jauhatuksen karkeus:** IMPRESSAssa kahvipavut jauhetaan joka kerta juuri ennen erikoiskahvin valmistusta. Jauhatuskarkeudella on huomattava vaikutus kahvin makuun. Jauhatuksen karkeutta säädetään jauhatuksen aikana.

- **Lämpötila:** IMPRESSA-laitteen ollessa ohjelmointitilassa voit säätää erikoiskahvien lämpötilaa. Lämpötila voi vaikuttaa kahvin makuun, ja se tulee sovittaa yksilöllisiin makutottumuksiin sekä kahvipapujen tyyppiin.
- **Säädettävällä korkeudella varustettu kahviputki:** Kahviputken korkeutta voidaan säätää jatkuvalla asteikolla halutuksi, kahvikuppiesi koon mukaan. Kahviputken ja kupin reunan välin tulisi olla mahdollisimman pieni. Tällä estetään kahvin roiskuminen koneen päälle samalla kun muodostuu paksua vaahtoa, crema.
- Tämän lisäksi muista seuraavat baristan vinkit:
- Säilytä kahvi kuivassa paikassa. Happi, valo, lämpö ja kosteus pilaavat kahvin.
- Käytä kahvin valmistukseen ainoastaan raikasta, kylmää vettä, jotta kahvin aromit pääsevät vapautumaan juomaan optimaalisesti.
- Voidaksesi nauttia täydellistä kahvia, vaihda vesi päivittäin.
- Esilämmitä kupit.
- Käytä hienoa sokeria, älä käytä sokeripaloja, jotta crema tai maitovaahto ei mene pilalle.

Espresso

Klassinen kahvi juoma Italiasta. Espresson pinnalla on selvä vaahto, crema.

Esimerkki: Näin valmistat **yhden** espresson

Edellytys: **COFFEE READY** näkyy näytöllä.

- ▶ Laita espressokuppi kahviputken alapuolelle.
 - ▶ Paina 1 Espresso-painiketta.
- 1 ESPRESSO** ja esiasetettu kahvin voimakkuus näkyy näytöllä.
 Esiasetettu vesimäärä virtaa kuppiin. Valmistus pysähtyy automaattisesti. **ENJOY** näkyy näytöllä, sitten **COFFEE READY** ilmoitus näkyy näytöllä.



Halutessasi valmistaa kaksi espressoa laita kaksi kuppia kahviputken alle ja paina 2 Espresso painiketta .

Kahvi



Esimerkki: Näin valmistat **yhden** kahvin.

Edellytys: **COFFEE READY** näkyy näytöllä

- ▶ Laita kuppi kahviputken alapuolelle.
- ▶ Paina 1 kahvi -painiketta.
1 COFFEE ja esiasetettu kahvin voimakkuus näkyy näytöllä.

Esiasetettu vesimäärä virtaa kuppiin. Valmistus pysähtyy automaattisesti. **ENJOY** näkyy näytöllä, sitten **COFFEE READY** ilmoitus näkyy näytöllä

Halutessasi valmistaa **2 kahvia** laita kaksi kuppia kahviputken alle ja paina 2 kahvia painiketta



Coffee à la Carte



Coffee à la Carte –kahvin voimakkuutta voidaan muuttaa ennen valmistusta.

Esimerkki: Toimi seuraavasti halutessasi valmistaa

voimakkaan (☼☼☼☼) kupillisen Coffee à la Carte –kahvia.

Edellytys: **COFFEE READY** näkyy näytöllä



- ▶ Laita kuppi kahviputken alapuolelle.
- ▶ Avaa kiertokytkimen kansi.
- ▶ Paina Coffee à la Carte -painiketta



A LA CARTE ☼

- ▶ Käännä kiertokytkintä, kunnes näytölle tulee **A LA**

CARTE ☼☼☼☼

- ▶ Paina kiertokytkintä samalla, kun näytöllä on **A LA**

CARTE ☼☼☼☼

A LA CARTE ☼☼☼☼ esiasetettu vesimäärä virtaa kuppiin. Valmistus pysähtyy automaattisesti. **ENJOY** näkyy näytöllä, sitten **COFFEE READY** ilmoitus näkyy näytöllä.

Cappuccino

Cappuccino Professional Cappuccino vaahdottimella



IMPRESSA koneesi valmistaa cappuccinon napin painalluksella. Kuppia ei tarvitse liikuttaa.

Edellytys: **COFFEE READY** ilmoitus näkyy näytöllä.

- ▶ Irrota Professional Cappuccino –vaahdottimen suojapäällinen.
- ▶ Liitä maitoputki vaahdottimeen. Käytä maitotölkissä/pullossa pitkää putkea, maidon säiliössä lyhyttä putkea.
- ▶ Laita toinen pää maitotölkkiin/pulloon tai liitä se maidon säiliöön.

- ▶ Laita kuppi vaahdottimen alle.

- ▶ Käännä vaahdottimen valintavipu maitovaahtoasentoon 
- ▶ Paina Cappuccino –painiketta.

CAPPUCCINO ja kahvin voimakkuus näytetään.

Maitovaahto valmistetaan tämän jälkeen.

Toiminto pysähtyy automaattisesti sen jälkeen kun esiasetettu maitomäärä on saavutettu.

Tämän jälkeen alkaa kahvin valmistus. Esiasetettu vesimäärä virtaa kuppiin.

Valmistus pysähtyy automaattisesti. **ENJOY** näkyy näytöllä, sitten **COFFEE READY** ilmoitus näkyy näytöllä.

Varmistaaksesi että vaahdotin toimii täydellisesti, huuhtele ja puhdista se säännöllisesti. Tämä on kuvattu Luvussa 7 'Huolto – Cappuccino- vaahdotin'.

Cappuccino Easy Cappuccino vaahdottimella

Edellytys: **COFFEE READY** ilmoitus näkyy näytöllä.

- ▶ Irrota Professional Cappuccino –vaahdottimen suojapäällinen.
- ▶ Liitä maitoputki vaahdottimeen. Käytä maitotölkissä/pullossa pitkää putkea, maidon säiliössä lyhyttä putkea.
- ▶ Laita toinen pää maitotölkkiin/pulloon tai liitä se maidon säiliöön.





- ▶ Laita kuppi vaahdotin alle.
 - ▶ Paina Cappuccino –painiketta.
- CAPPUCCINO** ja kahvin voimakkuus näytetään. Maitovahto valmistetaan tämän jälkeen. Toiminto pysähtyy automaattisesti sen jälkeen kun esiasetettu maitomäärä on saavutettu. Tämän jälkeen alkaa kahvin valmistus. Esiasetettu vesimäärä virtaa kuppiin. Valmistus pysähtyy automaattisesti. **ENJOY** näkyy näytöllä, sitten **COFFEE READY** ilmoitus näkyy näytöllä.

Varmistaaksesi että vaahdotin toimii täydellisesti, huuhtele ja puhdista se säännöllisesti. Tämä on kuvattu Luvussa 7 'Huolto – Cappuccino- vaahdotin'.

Latte macchiato

IMPRESSA koneesi valmistaa latte macchiaton napin painalluksella. Lasia ei tarvitse liikuttaa.

Latte macchiato Professional Cappuccino vaahdottimella

Edellytys: **COFFEE READY** näkyy näytöllä.

- ▶ Irrota Professional Cappuccino-vaahdotin suojus. Liitä maitoputki vaahdottimeen. Käytä pitkää putkea maitotölkkiin/pullon kanssa, lyhyttä putkea maidon säiliöön.
- ▶ Laita toinen pää maitotölkkiin/pulloon tai liitä se maidon tyhjösäiliöön.
- ▶ Laita lasi vaahdotin alle.
- ▶ Käännä vaahdotin valintavipu maitovaahtoasentoon  **LATTE MAC.** ja kahvin voimakkuus näytetään. Maitovahto valmistetaan tämän jälkeen. Toiminto pysähtyy automaattisesti sen jälkeen kun esiasetettu maitomäärä on saavutettu.





Seuraa lyhyt tauko, jonka aikana kuuma maito erottuu maitovaahdosta. Tämä mahdollistaa latte macchiatolle ominaisten kerrosten muodostumisen. Tämän tauon kesto voidaan määritellä ohjelmointitilassa.

Tämän jälkeen alkaa kahvin valmistus. Esiasetettu vesimäärä virtaa lasiin.

Valmistus pysähtyy automaattisesti. **ENJOY** näkyy näytöllä, sitten **COFFEE READY** ilmoitus näkyy näytöllä.

Latte macchiato Easy Cappuccino vaahdottimella

Varmistaaksesi että vaahdotin toimii täydellisesti, huuhtelee ja puhdistaa se säännöllisesti. Tämä on kuvattu Luvussa 7 'Huolto – Cappuccino-vaahdotin'.

Edellytys: **COFFEE READY** näkyy näytöllä.



- ▶ Irrota Easy Cappuccino-vaahdotin suojus. Liitä maitoputki vaahdottimeen. Käytä pitkää putkea maitotölkkiin/pullon kanssa, lyhyttä putkea maidon säiliöön.
- ▶ Laita toinen pää maitotölkkiin/pulloon tai liitä se maidon tyhjiösäiliöön.



- ▶ Laita lasi vaahdotin alle.
- ▶ Käännä vaahdotin valintavipu maitovaahtoasentoon  **LATTE MAC**. ja kahvin voimakkuus näytetään. Maitovaahdotin valmistetaan tämän jälkeen. Toiminto pysähtyy automaattisesti sen jälkeen kun esiasetettu maitomäärä on saavutettu.



Seuraa lyhyt tauko, jonka aikana kuuma maito erottuu maitovaahdosta. Tämä mahdollistaa latte macchiatolle ominaisten kerrosten muodostumisen. Tämän tauon kesto voidaan määritellä ohjelmointitilassa.

Tämän jälkeen alkaa kahvin valmistus. Esiasetettu vesimäärä virtaa lasiin.

Valmistus pysähtyy automaattisesti. **ENJOY** näkyy näytöllä, sitten **COFFEE READY** ilmoitus näkyy näytöllä.

Varmistaaksesi että vaahdotin toimii täydellisesti, huuhtele ja puhdista se säännöllisesti. Tämä on kuvattu Luvussa 7 'Huolto – Cappuccino- vaahdotin'.

Valmiiksi jauhettu kahvi

Voit valita toisen kahvisekoituksen, esimerkiksi kofeiinittoman kahvin, valmiiksi jauhetun kahvin täyttösuppilolla.

- i** Älä koskaan lisää enempää kuin kaksi täyttä mittalusikallista valmiiksi jauhettua kahvia.
- i** Käytä valmiiksi jauhettua kahvia, jota ei ole jauhettu liian hienoksi. Erittäin hieno kahvijauhe voi tukkia järjestelmän niin, että kahvi tulee ulos vain tippoina.
- i** Jos et täyttänyt konetta riittävällä määrällä valmiiksi jauhettua kahvia, näytölle tulee ilmoitus **NOT ENOUGH PRE-GROUND** ja IMPRESSAn toiminta pysähtyy.

Kaikki erikoiskahvit, joissa käytetään valmiiksi jauhettua kahvia, valmistetaan tämän mallin mukaan.

Esimerkki: Näin valmistat kahvikupillisen käyttäen valmiiksi jauhettua kahvia.

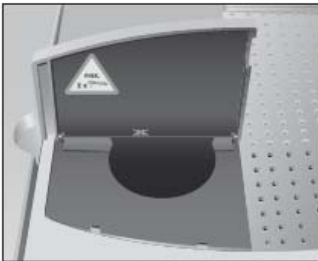



- ▶ Laita kuppi kahviputken alle.
- ▶ Avaa valmiiksi jauhetun kahvin säiliön kansi.
Avaa kiertokytkimen kansi.
Paina valmiiksi jauhetun kahvin painiketta.
- ▶ **FILL PRE-GROUND / COFFEE READY**
- ▶ Laita yksi mittalusikallinen valmiiksi jauhettua kahvia täyttösuppiloon.
- ▶ Sulje valmiiksi jauhetun kahvin täyttösuppilon kansi.
- ▶ Paina 1 kahvi-painiketta.
- ▶ **1 COFFEE**, esiasetettu vesimäärä virtaa kuppiin.
Valmistus pysähtyy automaattisesti. **ENJOY** näkyy näytöllä, sitten **COFFEE READY** ilmoitus näkyy näytöllä.

Voit valmistaa kuumaa maitoa tai maitovaahtoa kahdella tavalla:

Kuuma maito ja maitovaahto

Maidon vaahdottaminen ja lämmittäminen Professional Cappuccino -vaahdottimella



- Maitoannos 
- Tällöin valmistetaan valmiiksi asetettu maitomäärä.
- Maito 
- Maitoa valmistetaan, kunnes valmistus keskeytetään painamalla mitä tahansa painiketta.

Edellytys: **COFFEE READY** näkyy näytöllä.

- ▶ Irrota vaahdotin suojus.
- ▶ Kiinnitä maitoputki vaahdottimeen Käytä maitotölkkiin/pulloon pitkä putkea, maidon säiliöön lyhyttä putkea.
- ▶ Laita toinen pää maitotölkkiin/pulloon tai liitä se maidon säiliöön.
- ▶ Laita kuppi vaahdotin alle.
- ▶ Käännä vaahdotin valintavipu maitovaahtoasentoon  .

Mikäli haluat lämmittää maitoa, vaahdotin valintavipu Maitoasentoon



- ▶ Valitse maitoannoksen symboli  valintavivulla. Paina valintakytkintä
- ▶ **MILK**, maitovaahto valmistetaan.
- ▶ Toiminto pysähtyy automaattisesti sen jälkeen, kun valmiiksi asetettu maitomäärä saavutetaan. **COFFEE READY** näkyy näytöllä.

Varmistaaksesi että vaahdotin toimii täydellisesti, huuhtele ja puhdista se säännöllisesti. Tämä on kuvattu Luvussa 7 'Huolto – Cappuccino- vaahdotin'.

Maidon vaahdottaminen Easy Cappuccino - vaahdottimella

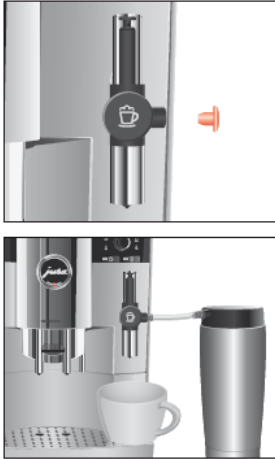



Edellytys: **COFFEE READY** näkyy näytöllä.

- ▶ Irrota vaahdottimen suojus.
- ▶ Kiinnitä maitoputki vaahdottimeen Käytä maitotölkkiin/pulloon pitkää putkea, maidon säiliöön lyhyttä putkea.
- ▶ Laita toinen pää maitotölkkiin/pulloon tai liitä se maidon säiliöön.
- ▶ Laita kuppi vaahdottimen alle.
- ▶ Valitse maitoannoksen symboli  valintavivulla. Paina valintakytkintä
- ▶ **MILK**, maitovahto valmistetaan.
- ▶ Toiminto pysähtyy automaattisesti sen jälkeen, kun valmiiksi asetettu maitomäärä saavutetaan. **COFFEE READY** näkyy näytöllä.

Varmistaaksesi että vaahdotin toimii täydellisesti, huuhtele ja puhdista se säännöllisesti. Tämä on kuvattu Luvussa 7 'Huolto – Cappuccino- vaahdotin'.

Voit valmistaa kuumaa vettä kahdella tavalla:

- Kuuma vesi annos 
- Tällöin valmiiksi asetettu vesimäärä valuu kuppiin.
- Kuuma vesi 
- Vettä valuu kuumavesiputkesta siihen asti, kunnes valmistus keskeytetään painamalla mitä tahansa painiketta.

Kuuma vesi

Kuuman veden valmistukseen voidaan valita seuraavat lämpötilat:

- Low (alhainen)
- Normal (normaali)
- High (korkea)



VAARA

Olemassa on palovammojen vaara, koska kuumaa vettä voi roiskua.

- ▶ Vältä suoraa ihokontaktia.
-

Esimerkki: Näin valmistat annoksen kuumaa vettä.

Edellytys: **COFFEE READY** näkyy näytöllä.

- ▶ Laita kuppi kuumavesiputken alle.
- ▶ Valitse Kuuma vesi annoksen symboli  valintakytkimellä.
- ▶ Paina valintakytkintä..
TEMPERATURE ja esiasetettu lämpötila näytetään.



Kääntämällä valintakytkintä useita kertoja (**noin 2 sekunnin kuluessa**) voit asettaa mieleisesi lämpötilan. Tätä asetusta ei tallenneta.

HOT WATER, valmiiksi asetettu vesimäärä virtaa kuppiin. Valmistus pysähtyy automaattisesti. **COFFEE READY** ilmoitus näkyy näytöllä.

6 Pysyvät asetukset ohjelmointitilassa

Tuotteet

PRODUCTS -ohjelmakohdassa voit syöttää kaikkien kahvituotteiden ja maitoa sisältävien kahvituotteiden ja kuuman veden yksittäiset asetukset.

Seuraavat pysyvät asetukset voidaan suorittaa:

| Tuote | Määrä | Kahvin voimakkuus | Lämpötila |
|-------------------|---|--|-------------------------|
| 1 espresso | 15 ML – 240 ML | ☉ (xmild), ☉☉ (mild), ☉☉☉ (normal), ☉☉☉☉ (strong), ☉☉☉☉☉ (xstrong) | LOW, NORMAL, HIGH |
| 2 espressoa | 15 ML – 240 ML (per kuppi) | - | LOW, NORMAL, HIGH |
| 1 kahvi | 15 ML – 240 ML | ☉ (xmild), ☉☉ (mild), ☉☉☉ (normal), ☉☉☉☉ (strong), ☉☉☉☉☉ (xstrong) | LOW, NORMAL, HIGH |
| 2 kahvia | 15 ML – 240 ML (per kuppi) | - | LOW, NORMAL, HIGH |
| Coffee à la Carte | 15 ML – 240 ML | - | LOW, NORMAL, HIGH |
| Cappuccino | Maitomäärä: 3 SEC – 120 SEC Tauko: 0 SEC – 60 SEC Vesimäärä: 15 ML – 240 ML | ☉ (xmild), ☉☉ (mild), ☉☉☉ (normal), ☉☉☉☉ (strong), ☉☉☉☉☉ (xstrong) | LOW, NORMAL, HIGH |

| Tuote | Määrä | Kahvin voimakkuus | Lämpötila |
|---------------------|---|--|---------------------------|
| Latte macchiato | Maitomäärä: 3 SEC – 120 SEC Tauko: 0 SEC – 60 SEC Vesimäärä: 15 ML – 240 ML | ☉ (xmild), ☉☉ (mild), ☉☉☉ (normal), ☉☉☉☉ (strong), ☉☉☉☉☉ (xstrong) | LOW, NORMAL, HIGH |
| Maitoannos | 3 SEC – 120 SEC | - | - |
| Maito | - | - | - |
| Kuuma vesi annos | 15 ML – 450 ML | | LOW, NORMAL, X HIGH |
| Kuuma vesi | - | - | LOW, NORMAL, X HIGH |

Valintakytkimellä valittavat tuotteet voidaan kytkeä yksitellen pois käytöstä. Tämä merkitsee sitä, että kyseistä symbolia ei näytetä eikä tuotteen valmistus ole mahdollista.

Ohjelmointitilassa tehdyt pysyvät asetukset tapahtuvat aina saman mallin mukaan.

Esimerkki: Toimi seuraavasti halutessasi vaihtaa 1 latte macchiaton maitomäärän arvosta 16SECS arvoon 20SECS, tauon asetuksesta 30 SEC arvoon 40 SEC ja vesimäärän valinnasta 45 ML arvoon 40 ML.

Edellytys: COFFEE READY näkyy näytöllä.

Avaa kiertokytkimen kansi.

- ▶ Pidä kiertokytkintä painettuna, **kunnes** näytölle tulee ilmoitus **MAINTENANCE**
- ▶ Käännä kiertokytkintä, kunnes näytölle tulee ilmoitus **PRODUCTS**.
- ▶ Paina kiertokytkintä siirtyäksesi ohjelman kohtaan.
SELECT PRODUCT

Seuraavaksi valitse se tuotepainike, jota koskevia asetuksia haluat suorittaa. Mitään tuotetta ei valmisteta tämän toimenpiteen aikana.



Paina Latte Macchiato -painiketta.

COFFEE 45 ML

- ▶ Paina kiertokytkintä siirtyäksesi ohjelman kohtaan.

COFFEE 45 ML



- ▶ Käännä kiertokytkintä, kunnes näytölle tulee ilmoitus

COFFEE 40 ML.



- ▶ Paina kiertokytkintä halutessasi vahvistaa asetuksen.



- ▶ **CONFIRMED ✓** näkyy lyhyen aikaa näytöllä merkiksi asetuksen vahvistamisesta.

COFFEE 40 ML



- ▶ Käännä kiertokytkintä kunnes näytöllä näkyy

MILK 16 SEC



- ▶ Paina kiertokytkintä siirtyäksesi ohjelman kohtaan.

MILK 16 SEC



- ▶ Käännä kiertokytkintä kunnes näytöllä näkyy

MILK 20 SEC



- ▶ Paina kiertokytkintä halutessasi vahvistaa asetuksen. **CONFIRMED ✓** näkyy lyhyen aikaa näytöllä. **MILK 20 SEC**



Käännä kiertokytkintä, kunnes näytölle tulee ilmoitus

PAUSE 30 SEC.



- ▶ Paina kiertokytkintä siirtyäksesi ohjelman kohtaan.

PAUSE 30 SEC



- ▶ Käännä kiertokytkintä, kunnes näytölle tulee

PAUSE 40 SEC.



- ▶ Paina kiertokytkintä halutessasi vahvistaa asetuksen.

CONFIRMED ✓ näkyy lyhyen aikaa näytöllä.

PAUSE 40 SEC



- ▶ Käännä kiertokytkintä, kunnes näytölle tulee **EXIT**.



- ▶ Paina kiertokytkintä poistuaksesi ohjelman kohdasta.

SELECT PRODUCT



- ▶ Käännä kiertokytkintä, kunnes näytölle tulee **EXIT**.



- ▶ Paina kiertokytkintä poistuaksesi ohjelman kohdasta.

SELECT PRODUCT



- ▶ Käännä kiertokytkintä, kunnes näytölle tulee **EXIT**.

- ▶ Paina kiertokytkintä poistuaksesi ohjelmointitilasta.

COFFEE READY

Tuotteiden tehdasasetusten palauttaminen

Voit palauttaa kaikkien tuotteiden arvojen asetukset sekä cappuccinon ja latte macchiaton yksitellen tehdasasetuksiin.

Esimerkki: Toimi seuraavasti palauttaaksesi 1 espresson arvot tehdasasetuksiin.

Edellytys: IMPRESSAsta katkaistaan virta (valmiustila).

- ▶ Avaa kiertokytkimen kansi.
- ▶ Paina kiertokytkintä ja 1 espresson painiketta kahden sekunnin ajan samanaikaisesti, kunnes näytölle tulee **1 ESPRESSO OK**.
1 espresson arvot palautetaan tällöin tehdasasetuksiin.
IMPRESSAsta katkaistaan virta (valmiustila).



Energian- säästötila





Voit myös asettaa IMPRESSA –kahvikoneellesi erilaisia energiansäästötiloja:

- **SAVE NO**
 - IMPRESSA –kahvikoneesi on jatkuvasti käyttövalmiina
 - Voit valmistaa kaikki kahvit ja maitoa sisältävät tuotteet sekä kuuman veden ilman odotusaikaa.
- **SAVE LEVEL 1**
 - IMPRESSA –kahvikoneesi on jatkuvasti käyttövalmiina kahvituotteiden ja kuuman veden valmistukseen.
 - Koneen on lämmentävä maidon valmistusta varten.
- **SAVE LEVEL 2**
 - Noin 5 minuuttia viimeisen valmistuksen jälkeen IMPRESSA kytkeytyy energiaa säästävään lämpötilaan, eikä se ole käyttövalmis.
 - Koneen on annettava lämmitä ennen kuin kahvia, kuumaa vettä tai maitoa voidaan valmistaa.











Esimerkki: Toimi seuraavasti halutessasi vaihtaa energiansäästötilan valinnasta **SAVE NO** valinnaksi **SAVE LEVEL 1**.

Edellytys: **COFFEE READY** näkyy näytöllä.

- ▶  Avaa kiertokytkimen kansi.
- ▶  Pidä kiertokytkintä painettuna **kunnes** näytölle tulee **MAINTENANCE**.
- ▶  Käännä kiertokytkintä, kunnes näytölle tulee **ECONOMY MODE**.

-  ▶ Paina kiertokytkintä siirtyäksesi Ohjelman kohtaan. **SAVE NO**
-  ▶ Käännä kiertokytkintä, kunnes näytölle tulee **SAVE LEVEL 1**.
-  ▶ Paina kiertokytkintä halutessasi vahvistaa asetuksen. **CONFIRMED** ✓ näkyy lyhyen aikaa näytöllä merkiksi asetuksen vahvistamisesta. **ECONOMY MODE 1**
-  ▶ Käännä kiertokytkintä, kunnes näytölle tulee **EXIT**.
-  ▶ Paina kiertokytkintä poistuaksesi ohjelmointitilasta.
COFFEE READY

Kellonaika ja viikonpäivä

- Olet jo asettanut kellonajan ja viikonpäivän käyttäessäsi konetta ensimmäistä kertaa.
- Esimerkki:** Halutessasi vaihtaa kellonajan asetuksesta **08:45** arvoon **09:50**, toimi seuraavasti.
- Edellytys:** **COFFEE READY** näkyy näytöllä. Avaa kiertokytkimen kansi.
-  ▶ Pidä kiertokytkintä painettuna kunnes näytölle tulee **MAINTENANCE**.
 -  ▶ Käännä kiertokytkintä, kunnes näytölle tulee **TIME 08:45**.
 -  ▶ Paina kiertokytkintä siirtyäksesi ohjelman kohtaan. **TIME 08:45**.
 -  ▶ Käännä kiertokytkintä, kunnes näytölle tulee **TIME 09:45**.
 -  ▶ Paina kiertokytkintä halutessasi vahvistaa tuntien asetuksen.
 -  ▶ Käännä kiertokytkintä, kunnes näytölle tulee **TIME 09:50**.
 -  ▶ Paina kiertokytkintä halutessasi Vahvistaa minuuttien asetuksen. **CONFIRMED** ✓ näkyy lyhyen aikaa näytöllä halutessasi vahvistaa asetuksen. **WEEKDAY MONDAY**(Esimerkki)
 -  ▶ Paina kiertokytkintä halutessasi vahvistaa viikonpäivän asetuksen. **CONFIRMED** ✓ näkyy lyhyen aikaa näytöllä. **TIME 09:50**
 -  ▶ Käännä kiertokytkintä kunnes näytölle tulee **EXIT**.
 -  ▶ Paina kiertokytkintä poistuaksesi ohjelmointitilasta.
COFFEE READY

Ohjelmitava päällekytkentä- ja virran katkaisuaika

Ohjelmitava päällekytkentä- ja virrankatkaisuaika voidaan asettaa vasta sen jälkeen, kun kellonaika on asetettu.

Seuraavat asetukset voidaan tehdä valikon kohdassa **UNIT**

ON/OFF:

- **UNIT ON**
- Aseta haluttu päällekytkentäaika.
- **MACH. OFF**
- Aseta haluttu päättäkytkentäaika.
- **ON/OFF**
- Aseta ne viikonpäivät, joina IMPRESSAn tulisi automaattisesti kytkeytyä päälle ja pois päältä.



Ohjelmitava päällekytkentä toimii vain silloin, kun kone on kytketty päälle virtakytkimestä (valmiustilassa).











Esimerkki: Toimi seuraavasti halutessasi asettaa ohjelmitavaksi päällekytkentäajaksi **07:30** ja halutessasi määrittää, että IMPRESSA ei kytkeydy automaattisesti päälle sunnuntaisin.

Edellytys: **COFFEE READY** näkyy näytöllä.

Avaa kiertokytkimen kansi.

- ▶ Pidä kiertokytkintä painettuna, **kunnes** näytölle tulee **MAINTENANCE**.
- ▶ Käännä kiertokytkintä, kunnes näytölle tulee **UNIT ON / OFF**.
- ▶ Paina kiertokytkintä siirtyäksesi ohjelman kohtaan **UNIT ON --:--**.
- ▶ Paina kiertokytkintä siirtyäksesi ohjelman kohtaan **UNIT ON --:-**.
- ▶ Käännä kiertokytkintä, kunnes näytölle tulee **UNIT ON 07:00**.
- ▶ Paina kiertokytkintä halutessasi vahvistaa tuntien asetuksen.
Käännä kiertokytkintä, kunnes näytölle tulee **UNIT ON 07:30**.
- ▶ Paina kiertokytkintä halutessasi vahvistaa minuuttien asetuksen.
CONFIRMED ✓ näkyy lyhyen aikaa näytöllä merkiksi asetuksen vahvistamisesta.
UNIT ON 07:30
- ▶ Käännä kiertokytkintä, kunnes näytölle tulee **ON / OFF / MON YES**.



-  ▶ Paina kiertokytkintä siirtyäksesi ohjelman kohtaan. **ON / OFF / MON YES**
-  ▶ Käännä kiertokytkintä, kunnes näytölle tulee **ON / OFF / SUNYES**.
-  ▶ Paina kiertokytkintä siirtyäksesi ohjelman kohtaan. **ON / OFF / SUN YES**
-  ▶ Käännä kiertokytkintä, kunnes näytölle tulee **ON / OFF / SUN NO**.
-  ▶ Paina kiertokytkintä halutessasi vahvistaa asetuksen. **CONFIRMED ✓** näkyy lyhyen aikaa näytöllä. **ON / OFF / SUN NO**
-  ▶ Käännä kiertokytkintä, kunnes näytölle tulee **EXIT**.
-  ▶ Paina kiertokytkintä poistuaksesi ohjelman kohdasta. **ON / OFF / MON YES**
-  ▶ Käännä kiertokytkintä, kunnes näytölle tulee **EXIT**.
-  ▶ Paina kiertokytkintä poistuaksesi ohjelman kohdasta. **UNIT ON / OFF**
-  ▶ Käännä kiertokytkintä, kunnes näytölle tulee **EXIT**.
-  ▶ Paina kiertokytkintä poistuaksesi ohjelmointitilasta. **COFFEE READY**

Automaattinen virrankatkaisu

Neuvomalla IMPRESSAa kytkeytymään automaattisesti pois päältä, voit pienentää sähkölaskuasi. Jos tämä toiminto aktivoidaan, IMPRESSA-kahvikoneesi kytkeytyy automaattisesti pois päältä viimeisen koneella suoritettun toimenpiteen jälkeen.





Automaattinen päältäkytkentäaika voidaan säätää 0,5 ja 15 tunnin välille tai kytkeä pois päältä.

Esimerkki: Toimi seuraavasti halutessasi vaihtaa automaattisen päältäkytkentäaika-arvosta **5 H** arvoksi **2 H**.

Edellytys: **COFFEE READY** näkyy näytöllä.

Avaa kiertokytkimen kansi.

-  ▶ Pidä kiertokytkintä painettuna, kunnes näytölle tulee **MAINTENANCE**.
-  ▶ Käännä kiertokytkintä, kunnes näytölle tulee **OFF AFTER 5 H**.

- ▶ Paina kiertokytkintä siirtyäksesi ohjelman kohtaan. **OFF AFTER 5 H**
- ▶ Käännä kiertokytkintä, kunnes näytölle tulee **OFF AFTER 2 H**.
- ▶ Paina kiertokytkintä halutessasi vahvistaa asetuksen.
CONFIRMED ✓ näkyy lyhyen aikaa näytöllä merkiksi asetuksen vahvistamisesta.
OFF AFTER 2 H
- ▶ Käännä kiertokytkintä, kunnes näytölle tulee **EXIT**.
- ▶ Paina kiertokytkintä poistuaksesi ohjelmointitilasta.
COFFEE READY

Voit asettaa, käynnistetäänkö päällekytkentähuuhtelu manuaalisesti tai automaattisesti.

Huuhtelut



Voit asettaa kehotetaanko suorittamaan cappuccino-huuhtelu välittömästi vai 10 minuuttia maitoa sisältävän tuotteen valmistuksen jälkeen.

Esimerkki: Toimi seuraavasti halutessasi ohjelmoida cappuccino-huuhtelua koskevan kehotuksen annettavaksi välittömästi maitoa sisältävän tuotteen valmistuksen jälkeen.

Edellytys: **COFFEE READY** näkyy näytöllä.

Avaa kiertokytkimen kansi.

- ▶ Pidä kiertokytkintä painettuna, kunnes näytölle tulee **MAINTENANCE**.
- ▶ Käännä kiertokytkintä, kunnes näytölle tulee **RINSES**.
- ▶ Paina kiertokytkintä siirtyäksesi ohjelman kohtaan.
INIT RINSE MANUAL
- ▶ Käännä kiertokytkintä, kunnes näytölle tulee **CAPP. RINSE AFTER 10**.
- ▶ Paina kiertokytkintä siirtyäksesi ohjelman kohtaan.
CAPP. RINSE AFTER 10
Käännä kiertokytkintä, kunnes näytölle tulee **CAPP. RINSE NOW**.
- ▶ Paina kiertokytkintä halutessasi vahvistaa asetuksen.
CONFIRMED ✓ näkyy lyhyen aikaa näytöllä merkiksi asetuksen vahvistamisesta.
CAPP. RINSE NOW
- ▶ Käännä kiertokytkintä, kunnes näytölle tulee **EXIT**.

-  ▶ Paina kiertokytkintä.
RINSES
-  ▶ Käännä kiertokytkintä, kunnes näytölle tulee **EXIT**.
-  ▶ Paina kiertokytkintä poistuaksesi ohjelmointitilasta.
COFFEE READY











Vesimäärän yksikkö/ kellonajan formaatti

Voit vaihtaa vesimäärän yksikön 'ml':stä to 'oz':ksi ja kellonajan muodoksi '24 HRS' tai 'AM/PM' .

Esimerkki: Halutessasi vaihtaa vesimäärän yksikön arvosta **ML** arvoksi **OZ**, toimi seuraavasti.

Edellytys: **COFFEE READY** näkyy näytöllä.

Avaa kiertokytkimen kansi

-  ▶ Pidä kiertokytkintä painettuna, **kunnes** näytölle tulee **MAINTENANCE**.
-  ▶ Käännä kiertokytkintä, kunnes näytölle tulee **SETTINGS**.
-  ▶ Paina kiertokytkintä siirtyäksesi ohjelman kohtaan.
SETTINGS 24 HRS
-  ▶ Käännä kiertokytkintä, kunnes näytölle tulee **SETTINGS ML**
-  ▶ Paina kiertokytkintä siirtyäksesi ohjelman kohtaan.
SETTINGS ML
-  ▶ Käännä kiertokytkintä, kunnes näytölle tulee **SETTINGS OZ**.
-  ▶ Paina kiertokytkintä halutessasi vahvistaa asetuksen.
CONFIRMED ✓ näkyy lyhyen aikaa näytöllä merkiksi asetuksen vahvistamisesta.
SETTINGS OZ
-  ▶ Käännä kiertokytkintä, kunnes näytölle tulee **EXIT**.
-  ▶ Paina kiertokytkintä poistuaksesi ohjelman kohdasta.
SETTINGS 24 HRS
-  ▶ Käännä kiertokytkintä, kunnes näytölle tulee **EXIT**.
-  ▶ Paina kiertokytkintä poistuaksesi ohjelmointitilasta.
COFFEE READY

Määritit kielen käyttäessäsi laitetta ensimmäistä kertaa. Voit valita kieleksi jonkin seuraavista.

Kieli

Esimerkki: Halutessasi vaihtaa kielen valinnasta **ENGLISH** valinnaksi **DEUTSCH** (esimerkki), toimi seuraavasti.

Edellytys: **COFFEE READY** näkyy näytöllä.



- ▶ Pidä kiertokytkintä painettuna, kunnes näytölle tulee **MAINTENANCE**.



- ▶ Käännä kiertokytkintä, kunnes näytölle tulee **LANGUAGE ENGLISH**.



- ▶ Paina kiertokytkintä siirtyäksesi ohjelman kohtaan. **LANGUAGE ENGLISH**



- ▶ Käännä kiertokytkintä, kunnes näytölle tulee **SPRACHE DEUTSCH** (esimerkki),.



- ▶ Paina kiertokytkintä halutessasi vahvistaa asetuksen. **GESPEICHERT ✓** näkyy lyhyen aikaa näytöllä. **SPRACHE DEUTSCH** (esimerkki),



- ▶ Käännä kiertokytkintä, kunnes näytölle tulee **EXIT**.



- ▶ Paina kiertokytkintä poistuaksesi ohjelmointitilasta. **BITTE WÄHLEN** (esimerkki),

7 Huolto

IMPRESSA-kahvikoneessasi on seuraavat sisäänrakennetut huolto-ohjelmat:

- Koneen huuhtelu
- Suodattimen vaihto
- Koneen puhdistus
- Koneen kalkinpoisto
- Cappuccino-vaahdotin huuhtelu
- Cappuccino-vaahdotin puhdistus



Puhdista kone tai suorita kalkinpoisto tai vaihda suodatin aina, kun siitä ilmoittava kehote tulee näytölle.

Huoltovinkkejä

Varmistaaksesi sen että IMPRESSA-kahvikoneen toimintavarmuus säilyy monen vuoden ajan ja voidaksesi taata parhaan mahdollisen kahvin laadun huolehdi koneen vaatimasta päivittäisestä huollosta.

Toimi seuraavasti:

- Tyhjennä jauhetun kahvin säiliö ja tippakaukalo. Huuhtelee ne lämpimällä vedellä.
- Huuhtelee vesisäiliö puhtaalla vedellä.
- Irrota cappuccino-vaahdotin ja huuhtelee se (katso Lukua 7, 'Huolto – Cappuccino-vaahdotin huuhtelu')
- Pyyhi koneen pinta kostealla liinalla.

Koneen huuhtelu

Kun IMPRESSA kytketään päälle, laitteen lämpeämisen jälkeen näytölle tulee kehote suorittaa huuhtelu tai se käynnistetään automaattisesti.

Ohjelmointitilassa voidaan asettaa halutaanko päällekytkentähuuhtelu aktivoitavaksi manuaalisesti tai suorittaako kone automaattisesti päällekytkentähuuhtelun (katso Lukua 6 'Ohjelmointitilan pysyvät asetukset – Huuhtelut').

Kun IMPRESSAsta katkaistaan virta, huuhtelu käynnistetään automaattisesti.

Voit käynnistää huuhtelun manuaalisesti milloin hyvänsä.



- ▶ Laita astia kahviputken alle.
Avaa kiertokytkimen kansi.
- ▶ Pidä kiertokytkintä painettuna, **kunnes** näytölle tulee **MAINTENANCE**.
- ▶ Paina kiertokytkintä siirtyäksesi ohjelman kohtaan. **CLEAN CAPPUCCINO**
- ▶ Käännä kiertokytkintä, kunnes näytölle tulee **RINSE MACHINE**.
- ▶ Paina kiertokytkintä käynnistääksesi huuhtelun. **MACHINE RINSING**
Huuhtelu pysähtyy automaattisesti ja IMPRESSA – kahvikoneesi on sen jälkeen käyttövalmis.



Suodattimen vaihto



Sen jälkeen kun suodattimen läpi on valunut 50 litraa vettä, suodatin ei enää toimi. IMPRESSA-koneesi kehottaa Sinua automaattisesti vaihtamaan suodattimen.

Kahden kuukauden kuluttua suodatin ei enää toimi. Seuraa kulunutta aikaa säätämällä suodattimen pitimen päivämäärälevyä.

Jos CLARIS plus –suodatinpatruunaa ei aktivoida, Sinua ei kehoiteta vaihtamaan suodatin.

@ Voit halutessasi myös kokeilla ”suodattimen vaihtoa” online. Käyn netissä opetusohjelmassa Knowledge Builder osoitteessa www.jura.com.

Vaihtaaksesi CLARIS plus –suodatinpatruunan, kun IMPRESSA-koneesi kehottaa Sinua tekemään niin, toimi seuraavasti:

Edellytys: **COFFEE READY** / **CHANGE FILTER** näytetään ja huoltopainike syttyy.



- ▶ Paina huoltopainiketta.
DURATION 2 MIN/ START YES



Halutessasi vaihtaa suodattimen myöhempänä ajankohtana, käännä kiertokytkintä kunnes näytölle tulee **START NO**. Poistu huolto-ohjelmasta painamalla kiertokytkintä. Kehote 'Vaihda suodatin' pysyy näytöllä.

Vaihto kehotteen jälkeen



- ▶ Paina huoltopainiketta.
CHANGE FILTER/ PRESS RINSE
- ▶ Irrota vesisäiliö ja tyhjennä se.
- ▶ Nosta patruunan pidin.
- ▶ Irrota vanha CLARIS plus – suodatinpatruuna ja jatkokappale. Aseta jatkokappale paikoilleen uuden CLARIS plus – suodatinpatruunan päälle.
- ▶ Laita suodatinpatruuna vesisäiliöön käyttäen jonkin verran painetta.
- ▶ Sulje patruunan pidin. Se napsahtaa paikoilleen siten, että kuuluu ääni.
- ▶ Täytä vesisäiliö raikkaalla, kylmällä vedellä ja laita se takaisin paikoilleen.
- ▶ Laita vaahdotin alle astia (jonka tilavuus on vähintään 500 ml). Jos käytät Professional Cappuccino –vaahdotinta, käännä vaahdotin valintavipu höyryasentoon.
- ▶ Paina huoltopainiketta.
FILTER RINSING, vesi valuu vaahdotimesta.

Voit keskeyttää suodattimen huuhtelun milloin tahansa. Tehdäksesi niin, paina mitä tahansa painiketta.
Vesi saattaa olla värjäytynyt hieman. Se ei ole terveydelle vahingollista eikä vaikuta makuun.

Suodattimen huuhtelu pysähtyy automaattisesti noin 500 ml jälkeen. IMPRESSA-koneesi lämpenee ja on taas käyttövalmis.

Voit käynnistää 'Suodattimen vaihdon' manuaalisesti.

Manuaalinen suodattimen vaihto

Edellytys: suodatin on aktivoitu ja **COFFEE READY** näkyy näytöllä.

- ▶ Avaa kiertokytkimen kansi.
- ▶ Pidä kiertokytkintä painettuna, kunnes näytölle tulee **MAINTENANCE**.

- ▶ Paina kiertokytkintä siirtyäksesi ohjelman kohtaan.
CLEAN CAPPUCCINO



- ▶ Käännä kiertokytkintä kunnes näytölle tulee
CHANGE FILTER.



- ▶ Paina kiertokytkintä. **DURATION 2 MIN/ START YES**

- ▶ Jatka saadessasi **toisen** kehotteen ryhtyä Toimenpiteisiin (merkinä tästä ▶), kuten kohdassa ”**Vaihto kehotteen jälkeen**” on kuvattu.

Koneen puhdistus

220 kahviannoksen valmistuksen tai 80 päällekytkentähuuhtelun jälkeen IMPRESSA kehottaa sinua puhdistamaan laitteen.

Jos käytetään vääränlaista puhdistusainetta, kone voi vahingoittua ja/tai veteen voi jäädä puhdistusainejäämiä.

VAARA

- ▶ Käytä ainoastaan alkuperäisiä JURA-hoitotuotteita.
-



Puhdistusohjelma kestää vain noin 20 minuuttia.



Älä keskeytä puhdistusohjelmaa. Jos teet niin, puhdistuksen laatu kärsii.



Kauppiaille on myynnissä JURA-puhdistustabletteja.

@ Voit myös kokeilla suorittaa ”koneen puhdistuksen” netissä online. Käy Knowledge Builder –ohjelmassa osoitteessa www.jura.com.



Puhdistus kehotteen jälkeen

Edellytys: **COFFEE READY/ CLEAN MACHINE** näytetään ja huoltopainike syttyy.

- ▶ Paina huoltopainiketta.
DURATION 20 MIN/ START YES

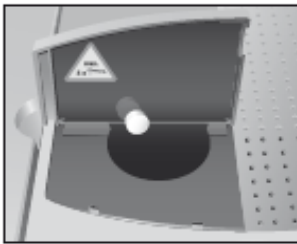
Jos haluat puhdistaa koneen myöhempänä ajankohtana, käännä kiertokytkintä, kunnes näytölle tulee **START NO**. Poistu huolto-ohjelmasta painamalla kiertokytkintä. Kehote ’puhdistu kone’ pysyy näytöllä.



- ▶ Paina huoltopainiketta.
EMPTY TRAY
- ▶ Tyhjennä tippakaukalo ja jauhetun kahvin säiliö ja laita ne koneeseen takaisin paikoilleen.
PRESS RINSE, huoltopainike  syttyy.
- ▶ Laita astia kahviputken ja vaahdottimen alle.
 Paina huoltopainiketta. **CLEANS**, puhdistustoiminto käynnistyy. Prosessi keskeytetään, **ADD TABLET/ PRESS RINSE**.
- ▶ Avaa valmiiksi jauhetun kahvin täyttösuppilon kansi.
- ▶ Laita täyttösuppiloon JURA puhdistustabletti.
- ▶ Sulje täyttösuppilon kansi.
Paina huoltopainiketta.
CLEANS, vesi virtaa ulos kahviputkesta ja vaahdottimesta useita kertoja.

Voit seurata puhdistuksen tilaa edistymistä kuvaavasta palkista.

Prosessi keskeytetään **EMPTY TRAY**.

- ▶ Tyhjennä tippakaukalo ja jauhetun kahvin säiliö ja laita ne takaisin paikoilleen koneeseen. Puhdistus on nyt saatu valmiiksi. IMPRESSA on taas käyttövalmis.

Manuaalinen puhdistus

Voit käynnistää 'Koneen puhdistus' –toimenpiteen manuaalisesti.

Edellytys: **COFFEE READY** näkyy näytöllä.

Avaa kiertokytkimen kansi.

- ▶ Pidä kiertokytkintä painettuna, **kunnes** näytölle tulee **MAINTENANCE**.
- ▶ Paina kiertokytkintä siirtyäksesi ohjelman kohtaan.
CLEAN CAPPUCCINO
- ▶ Käännä kiertokytkintä, kunnes näytölle tulee **CLEAN MACHINE**.

- ▶ Paina kiertokytkintä.
DURATION 20 MIN/ START YES
- ▶ Jatka **toisella** kehotteella ryhtyä toimeen (merkinä tästä ▶), kuten kohdassa **'Puhdistus kehotteen jälkeen'** on kuvattu.

Kalkinpoisto koneesta

IMPRESSA-koneeseen kertyy ajan mittaan kalkkijäämiä, ja kone kehottaa Sinua automaattisesti suorittamaan tarvittaessa kalkinpoiston. Kertyvän kalkin määrä riippuu käyttämäsi veden kovuudesta.



VAARA

Jos kalkinpoistoainetta joutuu iholle tai silmiin, se voi aiheuttaa ärsytystä.

- ▶ Varo, ettei ainetta pääse iholle tai silmiin.
- ▶ Huuhtelee kalkinpoistoaine pois puhtaalla vedellä.

Jos silmiisi pääsee kalkinpoistoainetta, ota yhteyttä lääkäriin.

VAARA

Jos käytetään vääränlaista kalkinpoistoainetta, se voi vaurioittaa konetta tai veteen voi jäädä puhdistusainejäämiä

- ▶ Käytä ainoastaan alkuperäisiä JURA –hoitotuotteita.

VAARA

Jos kalkinpoisto keskeytetään, se voi vaurioittaa konetta.

- ▶ Anna kalkinpoisto-ohjelman käydä loppuun asti.

VAARA

Jos kalkinpoistoainetta pääsee aroille pinnoille, ne saattavat vahingoittua.

- ▶ Puhdista mahdolliset roiskeet välittömästi.



Kalkinpoisto-ohjelma kestää noin 45 minuuttia.

JURA –kalkinpoistotabletteja on myytävänä liikkeissä.

Jos käytät CLARIS plus-suodatinpatruunaa ja se

aktivoidaan, Sinua ei tällöin kehoteta vaihtamaan suodatinta.

@ Voit myös kokeilla 'Koneen kalkinpoisto' -toimenpidettä online. Käy Knowledge Builder-opetusohjelmassa osoitteessa www.jura.com.

Edellytys: COFFEE READY/ DECALCIFY MACHINE näytetään ja huoltopainike syttyy. ❄

**Kalkinpoisto
kehotteen
jälkeen**

- ❄ ▶ Paina huoltopainiketta.
DURATION 45 MIN/ START YES

Halutessasi suorittaa koneen kalkinpoiston myöhempanä ajankohtana, käännä kiertokytkintä, kunnes näytölle tulee **START NO**. Poistu huolto-ohjelmasta painamalla kiertokytkintä. Kehote 'Suorita koneen kalkinpoisto' pysyy näytöllä.

- ❄ ▶ Paina huoltopainiketta.
EMPTY TRAY
- ▶ Tyhjennä tippakaukalo ja jauhetun kahvin säiliö ja laita ne takaisin paikoilleen koneeseen.
SOLVENT IN TANK
- ▶ Irrota vesisäiliö ja tyhjennä se.
- ▶ Anna yhden kuplapakkauksen (3 JURA kalkinpoistotablettia) sisällön hajota kokonaan astiaan, jossa on 600 ml vettä. Tähän saattaa kulua useita minutteja.
- ▶ Kaada liuos tyhjiin vesisäiliöön ja laita se koneeseen.
SOLVENT IN TANK/ PRESS RINSE, huoltopainike ❄ syttyy.
- ▶ Irrota vaahdotin liitinjärjestelmästä.
- ▶ Laita astia kuumavesiputken ja toinen liitinjärjestelmän alle.
- ❄ ▶ Paina huoltopainiketta.
DECAL05, vesi valuu kuumavesiputkesta ja liitinjärjestelmästä.
Huoltopainike ❄ vilkkuu kalkinpoiston aikana.



Voit seurata kalkinpoiston tilaa edistymistä kuvaavasta palkista.

- ▶ Prosessi keskeytyy, **EMPTY TRAY**.
- ▶ Tyhjennä kuumavesiputken ja suuttimen liitinjärjestelmän alla olleet astiat.

- ▶ Tyhjennä tippakaukalo ja jauhetun kahvin säiliö ja laita ne takaisin paikoilleen koneeseen.
- RINSE WATER TANK/ FILL WATER TANK**
- ▶ Irrota vesisäiliö ja huuhtele se huolellisesti.
- ▶ Täytä vesisäiliö raikkaalla, kylmällä vesijohtovedellä ja laita se takaisin paikoilleen. **PRESS RINSE**, huoltopainike  syttyy.
- ▶ Laita vaahdotin takaisin paikoilleen.
- ▶ Laita astia kuumavesi- ja kahviputken sekä toinen vaahdotin alapuolelle.
- ▶ Paina huoltopainiketta.
- DECAL 05** vesi valuu ulos liitinjärjestelmästä ja vaahdotimesta.
- Prosessi keskeytyy, **HEATING UP**.
- MACHINE RINSING**, vesi valuu ulos kahviputkesta. Toiminto pysähtyy automaattisesti.
- ▶ Tyhjennä tippakaukalo ja jauhetun kahvin säiliö ja laita ne takaisin paikoilleen koneeseen.
- Kalkinpoistotoimenpide on nyt saatu valmiiksi. IMPRESSA-koneesi lämpenee ja on taas käyttövalmis.



Jos kalkinpoistotoimenpide pysähtyy yllättäen, huuhtele vesisäiliö perusteellisesti.

Manuaalinen kalkinpoisto

Voit käynnistää 'Koneen kalkinpoisto' –toimenpiteen manuaalisesti.

Edellytys: **COFFEE READY** näkyy näytöllä ja suodatinta ei ole aktivoitu.



Avaa kiertokytkimen kansi.

- ▶ Pidä kiertokytkintä painettuna, kunnes näytölle tulee **MAINTENANCE**.
- ▶ Paina kiertokytkintä siirtyäksesi ohjelman kohtaan. **CLEAN CAPPUCCINO**



- ▶ Käännä kiertokytkintä, kunnes näytölle tulee **DECALCIFY MACHINE**.



- ▶ Paina kiertokytkintä. **DURATION 45 MIN/ START YES**

Jatka **toisella** kehotteella ryhtyä toimeen (merkinä tästä ▶), kuten kohdassa '**Kalkinpoisto kehotteen jälkeen**' on kuvattu.

Cappuccino vaahdottimen huuhtelu

Huuhtelu kehotteen jälkeen



Tämä luku koskee **Professional ja Easy Cappuccino –vaahdottimia**.

Joka kerta kun on valmistettu maitoa, IMPRESSA näyttää kehotteen suorittaa Cappuccino –huuhtelu.

Ohjelmointitilassa voidaan asettaa, näytetäänkö huuhtelukehote **heti** vai **10 minuuttia** valmistuksen jälkeen (katso Lukua 6 ”Pysyvät asetukset ohjelmointitilassa – Huuhtelut”).

Edellytys: **COFFEE READY/ RINSE CAPPUCCINO** näkyy näytöllä ja huoltopainike ☼ syttyy

- ▶ Laita vaahdottimen alle astia.

Jos käytät **Professional Cappuccino –vaahdotinta**, käännä valintavipu höyryasentoon ⬇ .

- ▶ Paina huoltopainiketta.

CAPPU. RINSING, vaahdotin huuhdotaan.

Menettely pysähtyy automaattisesti. **COFFEE READY** näkyy näytöllä.

Voit käynnistää ”Cappuccino-vaahdottimen huuhtelu” –toimenpiteen manuaalisesti.

Edellytys: **COFFEE READY/ RINSE CAPPUCCINO** näkyy näytöllä ja huoltopainike ☼ syttyy

- ▶ Laita vaahdottimen alle astia

Jos käytät **Professional Cappuccino –vaahdotinta**, käännä valintavipu höyryasentoon ⬇ .

- ▶ Avaa kiertokytkimen kansi.

- ▶ Pidä kiertokytkintä painettuna, **kunnes** näytölle tulee **MAINTENANCE**.

- ▶ Paina kiertokytkintä siirtyäksesi ohjelman kohtaan. **CLEAN CAPPUCCINO**

- ▶ Käänä kiertokytkintä, kunnes näytölle tulee **RINSE CAPPUCCINO**

Huuhtelun käynnistys manuaalisesti



Cappuccino vaahdottimen puhdistus

- ▶ Paina kiertokytkintä käynnistääksesi huuhtelun. **CAPPU. RINSING**, vaahdotin huuhdotaan. Menettely pysähtyy automaattisesti. **COFFEE READY** näkyy näytöllä.

Tämä luku koskee **Professional ja Easy Cappuccino – vaahdottimia**

Varmistaaksesi, että vaahdotin toimii täydellisesti, se kannattaa puhdistaa **päivittäin**, aina kun maitoa sisältävää juomaa on valmistettu.

Jos käytetään vääränlaista puhdistusainetta, seurauksena voi olla koneen vaurioituminen ja veteen jäävät puhdistusainejäämät.

- ▶ Käytä ainoastaan alkuperäisiä JURA hoitotuotteita.

VAARA



i IMPRESSA ei kehota Sinua puhdistamaan vaahdotinta.

i JURA Auto-Cappuccino Cleaner on saatavilla jälleenmyyjiltä.

@ Voit myös kokeilla ‘Cappuccino-suuttimen puhdistus’ -toimenpidettä online. Käy Knowledge Builder – opetusohjelmassa osoitteessa www.jura.com.

Cappuccino- vaahdottimen puhdistus manuaalisesti

Edellytys: **COFFEE READY** näkyy näytöllä.

- ▶  Avaa kiertokytkimen kansi.
- ▶ Pidä kiertokytkintä painettuna, **kunnes** näytölle tulee **MAINTENANCE**.
- ▶ Paina kiertokytkintä siirtyäksesi ohjelman kohtaan. **CLEAN CAPPUCCINO**
- ▶  Paina kiertokytkintä. **CLEANER FOR CAPPU**.
- ▶ Kaada 250 ml raikasta vettä astiaan ja lisää yksi korkillinen (max. 15 ml) Auto-Cappuccino Cleaner -puhdistusainetta.
- ▶ Upota maitoputki astiaan, jossa on puhdistusliuosta.



Cappuccino-suuttimen puhdistus kehotteen jälkeen

Jos käytät Professional Capcino –vaahdotinta, käännä valintavipu maidon vaahto- tai maito- asentoon .

- ▶ Laita toinen astia vaahdottimen alapuolelle.
- ▶ Paina huoltopainiketta.
CAPPUCCINO /CLEANS, vaahdotin ja putki puhdistetaan.
WATER FOR CAPPUCCINO , huoltopainike syttyy.
- ▶ Huuhtele astia huolellisesti, täytä se noin 250 ml raikkaalla vedellä ja upota maitoputki veteen.
- ▶ Tyhjennä astia ja laita se vielä kerran vaahdottimen alle.
- ▶ Paina huoltopainiketta.
CAPPUCCINO /CLEANS, vaahdotin ja putki huuhdellaan raikkaalla vedellä.
COFFEE READY näkyy näytöllä. IMPRESSA-koneesi on taas käyttövalmis.

Jos on valmistettu maitoa, mutta cappuccino- vaahdotinta ei ole puhdistettu, **CLEAN CAPPUCCINO** kehoite tulee näytölle, kun koneesta katkaistaan virta. Huolto-ohjelma voidaan käynnistää painamalla huoltopainiketta .

Edellytys: **CLEANER FOR CAPPU**. tulee näytölle ja huoltopainike syttyy.

- ▶ Jatka **viidennellä** kehotteella ryhtyä toimeen (tästä merkinä ▶), kuten kohdassa '**Cappuccino-vaahdottimen puhdistus manuaalisesti**' on kuvattu.

Professional Cappuccino- vaahdotin irrotus ja huuhtelu

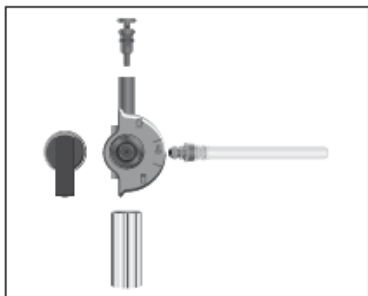

- ▶ Irrota vaahdotin varovasti liitinjärjestelmästä kääntämällä sitä hiukan.
- ▶ Pura vaahdotin kokonaan.
- ▶ Huuhtele kaikki vaahdotin osat huolellisesti juoksevan veden alla. Kokoa vaahdotin uudelleen.

Varmista, että yksittäiset osat on liitetty toisiinsa oikein ja tiukasti, jotta voidaan varmistaa vaahdotin mahdollisimman hyvä toiminta.

- ▶ Kiinnitä vaahdotin tiukasti Liitinjärjestelmään©.

Easy Cappuccino-vaahdotin irrotus ja huuhtelu

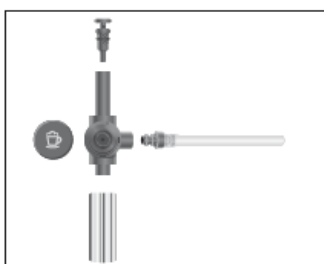

- ▶ Irrota vaahdotin varovasti liitinjärjestelmästä kääntämällä sitä hiukan.
- ▶ Pura vaahdotin kokonaan.
- ▶ Huuhtele kaikki vaahdotin osat huolellisesti juoksevan veden alla. Kokoa vaahdotin uudelleen.

Varmista, että yksittäiset osat on liitetty toisiinsa oikein ja tiukasti, jotta voidaan varmistaa vaahdotin mahdollisimman hyvä toiminta.

- ▶ Kiinnitä vaahdotin tiukasti Liitinjärjestelmään©.

Vieraiden esineiden poistaminen



VAROITUS

Kaikkein korkealaatuisimpienkin kahvipapujen seassa saattaa olla vieraita esineitä. Nämä voivat tukkia kahvimyllyn.

Kahvimyllyn ollessa käynnissä sormet ovat vaarassa.



- ▶ Katkaise koneestasi virta On/Off –painikkeella ennen kuin alat tehdä mitään töitä kahvimyllyssä.
- ▶ Katkaise koneestasi virta virtakytkimestä.
- ▶ Avaa papusäiliön kansi ja irrota aromit säilyttävä kansi. Poista pavut imurilla.

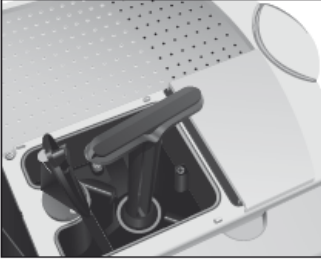
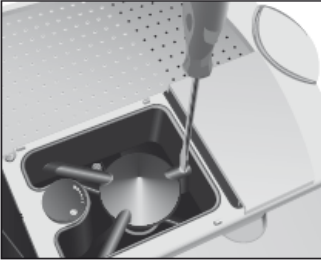

- ▶ Avaa papusäiliön ruuvi ja nosta sormisuoja ylös.
- ▶ Poista jäljellä olevat pavut imurilla.
- ▶ Laita kahvimyllyn avain paikoilleen.
- ▶ Käännä avainta **vastapäivään**, kunnes tukoksen aiheuttanut vieras esine irtoaa, poista esine. Laita sormisuoja takaisin paikoilleen ja kierrä se tiukasti kiinni.
- ▶ Täytä papusäiliö kahvipavuilla, sulje sen jälkeen aromit säilyttävä kansi ja papusäiliön kansi.

Kahvipapujen pinnassa saattaa olla ohut öljykalvo, joka voi jäädä papusäiliöön. Nämä jäämät voivat vaikuttaa negatiivisesti kahvinvalmistustuloksiin. Tämän vuoksi puhdista papusäiliö aika ajoin.

Kahvimyllyn ollessa käynnissä sormet ovat vaarassa.

Papusäiliön puhdistaminen



VAROITUS

- ▶ Katkaise koneestasi virta On/Off –painikkeella ennen kuin alat tehdä mitään töitä kahvimyllyssä.
- ▶ Katkaise koneestasi virta virtakytkimestä.
- ▶ Avaa papusäiliön kansi ja irrota aromit säilyttävä kansi. Poista pavut imurilla.
- ▶ Avaa papusäiliön ruuvi ja nosta sormisuoja ylös.
- ▶ Poista jäljellä olevat pavut imurilla.
- ▶ Puhdista papusäiliö pehmeällä, kuivalla liinalla. Laita sormisuoja takaisin paikoilleen ja kierrä se tiukasti kiinni.
- ▶ Täytä papusäiliö kahvipavuilla, sulje sen jälkeen aromit säilyttävä kansi ja papusäiliön kansi.

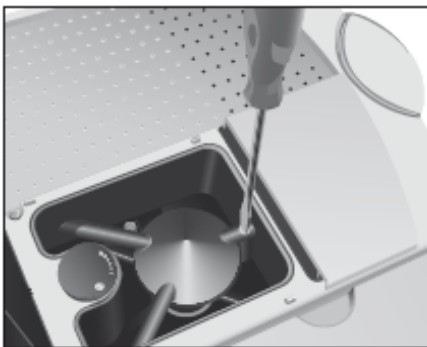

Kalkinpoisto vesisäiliöstä

Vesisäiliöön voi kertyä kalkkijäämiä. Varmistaaksesi sen, että kone toimii kunnolla, poista kalkki vesisäiliöstä aika ajoin.

- ▶ Irrota vesisäiliö.
- ▶ Jos käytät CLARIS plus -suodatinpatruunaa, irrota se.
- ▶ Poista säiliöstä kalkki miedolla, tavallisella kalkinpoistoaineella valmistajan ohjeiden mukaan.
- ▶ Huuhtele vesisäiliö tämän jälkeen puhtaalla vedellä.
- ▶ Jos käytät CLARIS plus-suodatinpatruunaa, laita se takaisin paikoilleen.
- ▶ Täytä vesisäiliö raikkaalla, kylmällä vedellä ja laita takaisin paikoilleen.

8 CLARIS plus-suodatinpatruuna – Vesi täydelliseen kahviin

Käyttämällä CLARIS plus-suodatinpatruunaa varmistat sen, että saat aina vastasuodatettua, herkullisen makuista kahvia ja kuumaa vettä. CLARIS plus-suodatinpatruuna on suunniteltu nimenomaisesti JURA – kahvikoneita varten; sillä on neutraali pH-arvo ja se laitetaan suoraan vesisäiliöön. Toisin kuin muut kotitalouskäyttöön tarkoitetut suodatinjärjestelmät, CLARIS plus toimii ammattikäyttöön tarkoitetun nousuvirtaperiaatteen mukaisesti. Käytännössä tämä merkitsee sitä, että ainoastaan juuri se vesimäärä, joka tarvitaan määrättyyn juomaan, otetaan sisään ja se suodatetaan juuri ennen käyttöä.

Ei enää kalkinpoistoa

Jos käytät säännöllisesti CLARIS plus-suodatinpatruunoita, sinun ei tarvitse kuluttaa aikaasi säännölliseen kalkinpoistoon. Ja kahvikoneesi palkitsee Sinut pidemmällä käyttöiällä. Suosittelemme käyttämään CLARIS plussia aina, kun vesi on kovempaa kuin 10°dH mukaan. Voit määrittää veden kovuuden ennen JURA-kahvikoneesi käyttöönottoa koneen mukana toimitettavalla Aquadur® -testiliuskalla.

Helppo käyttää

CLARIS plus-suodatinpatruunan paikoilleen laittaminen ei voisi olla helpompaa. Se on kuvattu Luvussa 2, 'Valmistelut ja ensimmäinen käyttöönotto – Suodattimen käyttö ja aktivointi'.

Taloudellista käyttöä

Sen jälkeen kun on valmistettu 50 litraa vettä tai kun on kulunut korkeintaan kaksi kuukautta, suodatin lakkaa toimimasta. Tämän jälkeen patruuna on vaihdettava. JURA-kahvikoneesi kehottaa Sinua vaihtamaan suodattimen. Tämä prosessi on kuvattu yksityiskohtaisesti Luvussa 7, 'Huolto – suodattimen vaihtaminen kehotteen jälkeen' Voit palauttaa käytetyt suodatinpatruunat liikkeeseen.

Huolto ja säilytys

Ota CLARIS plus-suodatinpatruuna pois vesisäiliöstä, jos olet pois kotoa pidemmän aikaa tai jos haluat puhdistaa säiliön tai poistaa kalkin käyttäen jotain tavanomaista tuotetta. Jos aiot lähteä pois pidemmäksi aikaa (esim. lomalle), suosittelemme toimimaan seuraavalla tavalla suodatinpatruunan säilyttämiseksi. Irrota patruuna vesisäiliöstä. Laita se lasiin, jossa on noin kaksi senttimetriä vettä ja laita se jääkaappiin.

Suosittellemme ajamaan noin puoli litraa vettä koneen läpi, ennen kuin alat valmistaa taas kahvia. Vesi voi värjäytyä, mutta se ei ole terveydelle haitallista.

Seuraavilla sivuilla olevat kuvat:

① Vesi – aina miellyttävänmakuista ja vastasuodatettua.

② CLARIS plus –suodatinpatruunat eivät vaadi mitään lisävarusteita, eivätkä ne vie lisätilaa. Ne voidaan laittaa suoraan vesisäiliöön.

③ ④ Vesi, jolla valmistat täydelliset erikoiskahvit.

⑤ Ammattilaisten käyttämä nousuvirtaperiaate: Ainoastaan täsmälleen se vesimäärä, joka tarvitaan haluttuun juomaan, otetaan sisään, ja sekin suodatetaan juuri ennen käyttöä.

⑥ Ruostumattomat teräsputket lämmitinelementissä: Käyttäessäsi CLARIS plus-suodatinpatruunaa (vasemmalla) voit unohtaa aikaavievän kalkinpoiston (oikealla).

⑦ Seuraavat aineet suodatetaan pois niiden ollessa vuorovaikutuksessa orgaanisten ainesten kanssa: kalsium (Ca), kloori (Cl), lyijy (Pb), kupari (Cu), alumiini (Al).







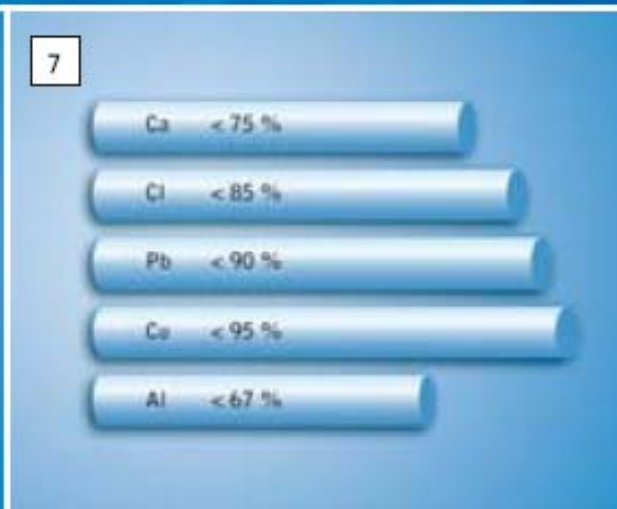
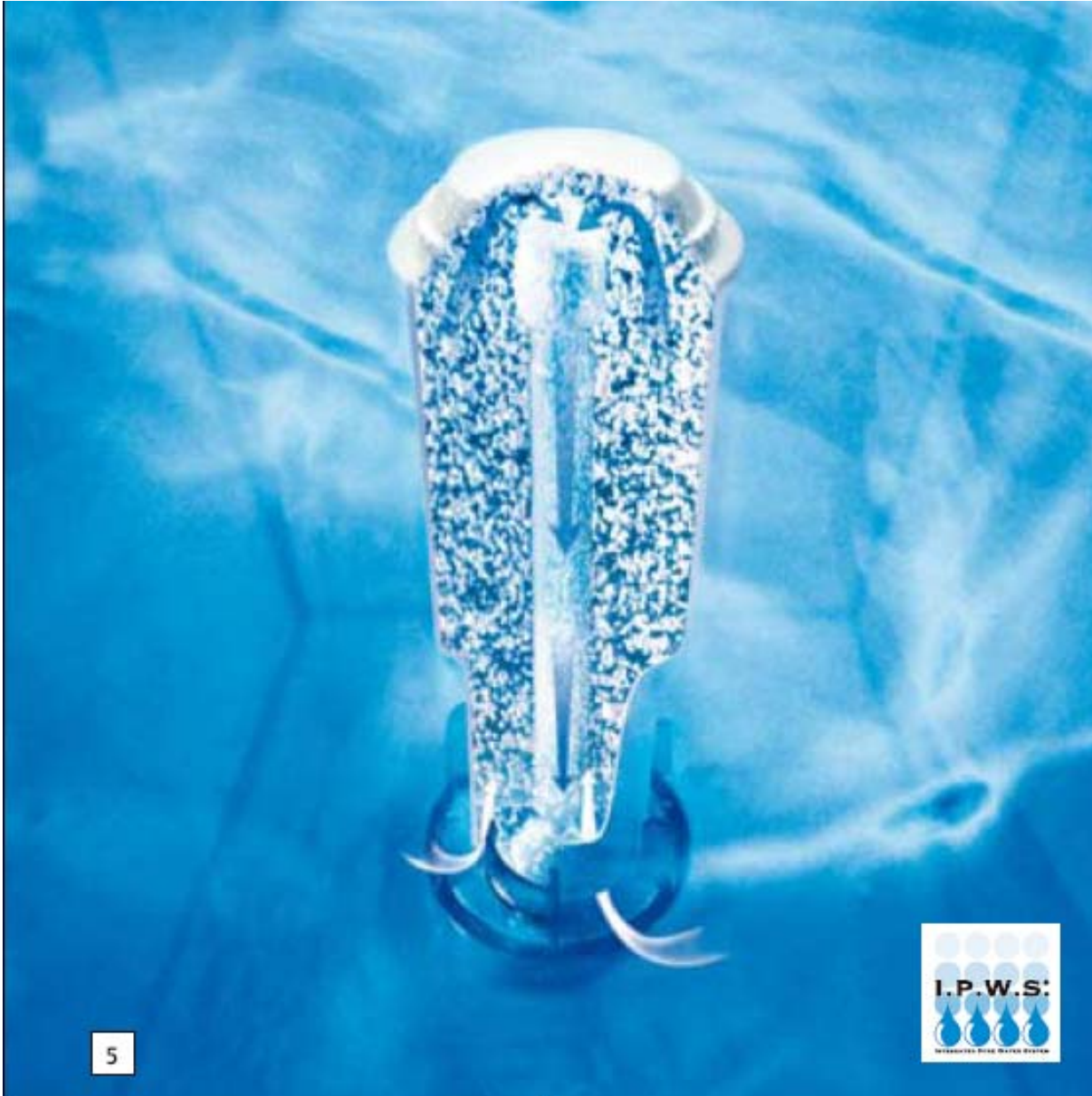

9 'Maito ratkaisevana tekijänä'

Erikoiskahvit ovat vallanneet koko planeettamme myrskyn lailla. Ei tarvitse mennä ajassa montaa vuotta taaksepäin, kun Espresson ja Café Crèmen kaltaiset juomaklassikot olivat suosituimmat valinnat. Nykyään Cappuccino, Latte Macchiato & jne. Ovat selvästi ohittaneet ne suosiossa.

Trendikkäät maitoa sisältävät erikoiskahvit

Entistä useammin maito löytyy trendikkäisiin erikoiskahveihin tarvittavien aineiden joukosta. Sillä ei ole merkitystä, käytetäänkö kokomaitoa tai rasvatonta maitoa. Rasvapitoisuus ei ole olennaista ihmeellisen vaahdon muodostuksen kannalta, vaan valkuainen. Kuumennettuna tai vaahdotettuna, kermana tai kermavaahtona, mitään muuta luonnontuotetta ei yhdistetä yhtä usein kahviin ja yhtä suurella nautinnolla. Tarjolla on valtavasti erilaisia vaihtoehtoja erilaisista allergioista kärsiville: vuohen/lampaan maitoa, riisimaitoa tai soijamaitoa.

Kaikkein nykyaikaisin teknologia

Kaikkein nykyaikaisimman teknologian ja nerokkaiden Cappuccino-suutinten ansiosta voit sukeltaa syvälle erikoiskahvien ihmeelliseen maailmaan jokaisen IMPRESSA-koneen kanssa. Niissä maitoa ei lämmitetä 75 °C kuumemmaksi. Se on nimittäin ainoa tapa, jolla voidaan täysin muodostaa jäljittelemättömän hieno vaahto.

Säädettävän kahvinvalmistusyksikön ansiosta, joka kykenee valmistamaan 5 - 16 grammaa kahvijauhetta ihanteellisissa olosuhteissa, voit olla varma siitä, että kahvin ja maidon maut ovat keskenään sopusuhtaisessa tasapainossa. Sinun ei tarvitse tehdä muuta kuin päästää oma mielikuvituksesi valloilleen luodessasi uusia reseptejä ja lisätessäsi makuja ja vivahteita omiin henkilökohtaisiin erikoiskahvisuosikkeihisi kulloisenkin mielialasi mukaan.

Aivan kuin ammattilaisen tekemä vaahto

Muista kokeilla Baristan salaista vinkkiä: koska maito saattaa muodostaa pyörteen ruostumattomasta teräksestä valmistetun kannun karhealle pinnalle erityisen hyvin, näissä astioissa voidaan muodostaa täydellinen vaahto. Ja ammattilainen tietää myös sen, mihin tulee kiinnittää erityistä huomiota: Cappuccino-suutin tulee puhdistaa säännöllisesti ja perusteellisesti; huuhtelee maitosäiliö huolellisesti joka ilta ja laita maito yöksi jääkaappiin.

10 Lisävarusteet ja huolto

Laajenna kahvientuntemustasi

① Maidon kanssa valmistetut erikoiskahvit ovat nykyään erittäin muodikkaita. The Connector System© -liitinjärjestelmä ja laaja valikoima lisävarusteita avaavat Sinulle oven trendikkäiden juomien maailmaan. Voit hankkia valtuutetuilta jälleenmyyjiltä ne lisävarusteet, jotka eivät sisälly IMPRESSA-kahvikoneesi toimitukseen.

Professional Cappuccino –vaahdotin

② Cappuccino, Latte Macchiato vain napin painalluksella – valmistus ei voisi olla helpompaa Professional Cappuccino –vaahdottimella. Se vetää maidon suoraan säiliöstä, lämmittää ja vaahdottaa sen ja tuo täydellisen maitovaahdon Cappuccinoosi tai lämpimän maidon Latte Macchiatoosi.

Easy Cappuccino –vaahdotin

③ Easy Cappuccino –vaahdottimella valmistat maitovaahdon napin painalluksella. Se on yhteensopiva The Connector System© -liitinjärjestelmän kanssa. Kun höyry vedetään, muodostuu alipaine, joka vetää maidon säiliöstä. Jokaisen Cappuccinon valmistus onnistuu tällä tavalla.

Ruostumattomasta teräksestä valmistettu maidon tyhjiösäiliö

④ Korkealaatuisen ruostumattomasta teräksestä valmistetun maidon tyhjiösäiliön tilavuus on 0,6 litraa ja se säilyttää maidon viileänä koko päivän ajan.

Deluxe maitosäiliö

⑤ Tyylikäs kromiteräksinen design tarjoaa maidolle sopivan asun. Säiliön tilavuus on 0,6 litraa.

Hoitotuotteet

⑥ Alkuperäiset JURA hoitotuotteet on suunniteltu optimaalisesti huolto-ohjelmien mukaan. Tämän vuoksi käytä ainoastaan alkuperäisiä JURA -hoitotuotteita. IMPRESSA- koneesi kiittää Sinua siitä.

CLARIS plus - suodatinpatruuna

⑦ CLARIS plus-suodatinpatruuna on kehitetty nimenomaisesti JURA-kahvikoneita varten. Se laitetaan suoraan vesisäiliöön. CLARIS plus toimii ammattilaisten käyttämän nousuvirtaperiaatteen mukaan.

Löydät tätä aihetta koskevaa lisätietoa Luvusta 8, 'CLARIS plus suodatin patruuna – Vesi, jolla valmistat täydellistä kahvia'.

Puhdistustabletit

⑧ IMPRESSA-koneesi mukana tulee sisäänrakennettu puhdistusohjelma. Alkuperäiset JURA-puhdistustabletit on suunniteltu nimenomaisesti tätä konetta varten ja ne hajottavat optimaalisella tavalla laitteeseen kertyneet kahviöljyt.

Kalkinpoistotabletit

⑨ Kalkki on kaikkien vesijohtovettä käyttävien kodinkoneiden pahin vihollinen. JURA on kehittänyt IMPRESSA –koneita varten kalkinpoistotabletin, joka poistaa kalkin käsitellen samalla konettasi hellävaraisesti.

Auto-Cappuccino Cleaner

⑩ Puhdista Professional Cappuccino Frother ja Easy-Cappuccino Frother –vaahdotimesi käyttäen JURAn valmistamia alkuperäisiä Auto-Cappuccino Cleaner – tuotteita.

Näin varmistat sen, että laitteesi on 100 % puhdas.

Huolto

(11) Ammattitaitoinen, korkealaatuinen palvelu on ensiarvoisen tärkeää JURAlle, riippumatta siitä, toimittaako palvelun sveitsiläinen emoyhtiö laadukkaissa tiloissaan vai jokin

JURAn valtuuttamista huoltopisteistä eri puolilla maailmaa.

(12) Jokaista IMPRESSA-huoltotoimenpidettä edeltää elektronisesti valvottu vianmääritysajo.

(13) Varsinaisen huollon suorittavat JURAn kouluttamat, pätevät ja ammattitaitoiset huoltoteknikot.



10 Accessories and Service









8



9



10







11 Näytölle tulevat ilmoitukset

| Ilmoitus | Syy/Seuraus | Toimenpide |
|-------------------------------------|---|---|
| FILL WATER TANK | Vesisäiliö on tyhjä. Et voi valmistaa mitään kahvituotteita, kuumaa vettä tai maitoa sisältäviä tuotteita. | <ul style="list-style-type: none"> ▶ Täytä vesisäiliö (Katso Lukua 2, 'Valmistelut ja ensimmäinen käyttöönotto – Vesisäiliön täyttäminen'). |
| EMPTY GROUNDS | Jauhetun kahvin säiliö on täynnä. Et voi valmistaa mitään kahvituotteita, mutta voit valmistaa kuumaa vettä tai maitoa. | <ul style="list-style-type: none"> ▶ Tyhjennä jauhetun kahvin säiliö ja tippakaukalo. |
| EMPTY TRAY | Tippakaukalo on täynnä. Et voi valmistaa mitään kahvituotteita, kuumaa vettä tai maitoa sisältäviä tuotteita. | <ul style="list-style-type: none"> ▶ Tyhjennä tippakaukalo. |
| TRAY MISSING | Tippakaukaloa ei ole laitettu oikein paikoilleen tai sitä ei ole laitettu lainkaan paikoilleen. Et voi valmistaa mitään kahvituotteita, kuumaa vettä tai maitoa sisältäviä tuotteita. | <ul style="list-style-type: none"> ▶ Laita tippakaukalo paikoilleen. ▶ Puhdista tippakaukalon takaosassa olevat metalliset liittimet. |
| FILL BEANS | Papusäiliö on tyhjä. Et voi valmistaa mitään kahvituotteita, mutta voit valmistaa kuumaa vettä tai maitoa. | <ul style="list-style-type: none"> ▶ Täytä papusäiliö (Katso Lukua 2, 'Valmistelut ja ensimmäinen käyttöönotto – Papusäiliön täyttäminen'). |
| PRESS RINSE | IMPRESSA kehottaa Sinua käynnistämään huuhtelun tai jatkamaan aloitettua huolto-ohjelmaa. | <ul style="list-style-type: none"> ▶ Paina huoltopainiketta käynnistääksesi huuhtelun tai jatkaaksesi huolto-ohjelmaa. |
| COFFEE READY/RINSE CAPPUCINO | IMPRESSA kehottaa Sinua ajamaan cappuccino-huuhtelun. | <ul style="list-style-type: none"> ▶ Paina huoltopainiketta käynnistääksesi cappuccino-huuhtelun. |
| COFFEE READY / CLEAN MACHINE | 220 valmistuksen tai 80 päällekytkentähuuhtelun jälkeen IMPRESSA kehottaa Sinua puhdistamaan laitteen. | <ul style="list-style-type: none"> ▶ Puhdista kone. (Katso Lukua 7 "Huolto – Koneen puhdistus") |

| Ilmoitus | Syy/Seuraus | Toimenpide |
|--|---|---|
| COFFEE READY / CLEAN NOW | 250 valmistuksen jälkeen IMPRESSA kehottaa Sinua puhdistamaan laitteen. | ▶ Puhdista kone. (Katso Lukua 7 ”Huolto – Koneen puhdistus”) |
| COFFEE READY / DECALCIFY MACHINE | IMPRESSA kehottaa Sinua poistamaan kalkin laitteesta | ▶ Poista koneesta kalkki (Katso Lukua 7 ”Huolto – Kalkin poisto koneesta”) |
| COFFEE READY / DECALCIFY NOW | IMPRESSA kehottaa Sinua poistamaan kalkin laitteesta | ▶ Poista koneesta kalkki (Katso Lukua 7 ”Huolto – Kalkin poisto koneesta”) |
| COFFEE READY / CHANGE FILTER | Kun 50 litraa vettä on valunut suodattimen läpi, tai kahden kuukauden kuluttua, suodatin lakkaa toimimasta. | ▶ Vaihda CLARIS plus –suodatinpatruuna (Katso Lukua 7 ”Huolto – Suodattimen vaihto”) |
| COFFEE READY / CHANGE NOW (vilkkuu) | Kun 55 litraa vettä on valunut suodattimen läpi, suodatin lakkaa toimimasta. | ▶ Vaihda CLARIS plus –suodatinpatruuna (Katso Lukua 7 ”Huolto – Suodattimen vaihto”) |
| NOT ENOUGH PRE-GROUND | Täyttösuppilossa on liian vähän valmiiksi jauhettua kahvia. IMPRESSA pysäyttää toiminnon. | ▶ Ensi kerralla, kun valmistat kahvia, käytä enemmän valmiiksi jauhettua kahvia (Katso Lukua 5, ”Valmistus – Valmiiksi jauhettu kahvi”) |

12 Vianetsintä

| Ongelma | Syy/Seuraus | Toimenpide |
|--|--|---|
| Kahvimylly pitää erittäin kovaa ääntä. | Kahvimyllyssä on vieraita esineitä. | ► Poista vieraat esineet (katso Lukua 7, 'Huolto – Vieraiden esineiden poistaminen'). |
| Vaahdotin ei tuota tarpeeksi maitovaahtoa tai maitoa ruiskuu cappuccino-suuttimesta. | Cappuccino-vaahdotin on likainen tai kiinnitetty väärin. | ► Huuhtelee ja puhdistaa cappuccino-vaahdotin (katso Lukua 7, 'Huolto – Cappuccino-vaahdotin'). Kokoa cappuccino-vaahdotin oikein ja kiinnitä se kunnolla Liitinjärjestelmään© (katso Lukua 7, 'Huolto – Vaahdotin purkaminen ja huuhtelu'). |
| Kun kahvia valmistetaan, sitä tulee ulos vain tipoitain. | Kahvi tai valmiiksi jauhettu kahvi on jauhettu liian hienoksi ja se tukkii järjestelmän. | ► Laita kahvimylly karkeammalle asetukselle tai käytä karkeampaa valmiiksi jauhettua kahvia (katso Lukua 2, 'Valmistelut ja ensimmäinen käyttöön-otto – Kahvimyllyn säädöt'). |
| Veden kovuutta ei voida säätää. | CLARIS plus -suodatinpatruuna on aktivoitu. | ► Ota CLARIS plus –suodatinpatruuna pois käytöstä ohjelmointitilassa. |
| Ilmoitus COFFEE READY/ FILL BEANS on näytöllä, vaikka papyrusäiliö on täytetty. | Kahvimyllyä ei ole vielä kokonaan täytetty pavuilla. | ► Valmista erikoiskahvia. |
| COFFEE READY/ FILL BEANS ei tule näytölle, vaikka papyrusäiliö on tyhjä. | Papumäärän ilmaisimien on oltava likainen. | ► Puhdistaa papyrusäiliö (katso Lukua 7, 'Huolto – Papyrusäiliön puhdistus'). |
| EMPTY TRAY -ilmoitus pysyy jatkuvasti näytöllä. | Tippakaukalon metalliset liittimet ovat likaisia tai märkiä. | ► Puhdistaa ja kuivaa tippakaukalon takapuolella olevat metalliset liittimet. |
| WATER TANK FILL Näytetään, vaikka vesisäiliö on täynnä. | Vesisäiliön kelluke on jumissa. | ► Poista kalkki vesisäiliöstä (katso Lukua 7, 'Huolto – Vesisäiliön kalkinpoisto'). |

| Ongelma | Syy/Seuraus | Toimenpide |
|---|---|--|
| ERROR 2 tulee näytölle | Jos laitetta on säilytetty liian pitkään kylmässä, se ei kykene lämpenemään turvallisuussyistä. | ▶ Anna laitteen lämmetä huoneen lämpötilassa. |
| Näytölle tulee muita ERROR - ilmoituksia. | | ▶ Katkaise IMPRESSAsta virta virtakytkimellä. Ota yhteyttä oman asuinmaasi JURA-asiakaspalveluun (katso Lukua 16 'JURA - yhteystiedot'). |



Jos et pysty ratkaisemaan ongelmaa itse, ota yhteyttä oman asuinmaasi JURA-asiakaspalveluun. Löydät puhelinnumeron Luvusta 16 'JURA -yhteystiedot'.

13 Kuljetus ja hävittäminen ympäristöystävällisellä tavalla

Kuljetus / Tyhjä järjestelmä



Säilytä IMPRESSA-koneesi pakkaus. Voit tarvita sitä suojaamaan konetta kuljetuksen aikana.

Suojataksesi IMPRESSA-konettasi jäätymiseltä kuljetuksen aikana, tyhjennä järjestelmä ennen kuljetusta.

Edellytys: IMPRESSAsta on katkaistava virta (valmiustila).

- ▶ Irrota vesisäiliö.
- ▶ Laita astia kuumavesiputken ja toinen vaahdottimen alle.
- ▶ Paina huoltopainiketta, **kunnes** näytölle tulee ilmoitus **EMPTYING**
- ▶ Pieni vesimäärä valuu ulos vaahdottimesta ja kuumavesiputkesta. Toiminta pysähtyy automaattisesti. IMPRESSA katkaisee itse virran.
- ▶ Katkaise IMPRESSA-koneesta virta virtakytkimestä.



Seuraavalla kerralla kun käytät konetta, täytä ensin järjestelmä uudelleen (katso Lukua 2, ”Valmistelut ja koneen ensimmäinen käyttöönotto – Ensimmäinen käyttöönotto”).

Hävittäminen

Hävitä vanhat koneet ympäristöystävällisellä tavalla.

Vanhoissa koneissa on arvokkaita raaka-aineita, jotka tulee ottaa talteen kierrätettäväksi. Tämän vuoksi hävitä vanhat koneesi paikallisen jätteiden keruujärjestelmän kautta.



14 Tekniset tiedot

Arvokilpi

i Jännite ja virta voivat vaihdella turvallisuustestin mukaan. Tarkista niiden arvot laitteen arvokilvestä, ennen kuin kytket laitteen sähköverkkoon.

Arvokilpi sijaitsee IMPRESSA-koneen pohjassa.

Arvokilvessä esitetyillä tiedoilla on seuraava merkitys:

- V AC = vaihtovirta voltteina
- W = lähtöteho watteina

CE Tämä tuote on kaikkien sovellettavien EU-direktiivien mukainen.









S Tämä tuote täyttää Pienjännitteisiä sähkötuotteita koskevan asetuksen sekä Sähkömagneettista yhteensopivuutta (VEMV) koskevan asetuksen vaatimukset. Tämän todistuksen on antanut ESTI (Sveitsin liittovaltion Vahvavirta-asennuksia koskeva tarkastuslaitos).

UL Tämä tuote on kaikkien sovellettavien UL-direktiivien mukainen UL ("Vakuutusyhtiöiden laboratoriot" - Underwriters Laboratories Inc.®).

SAA Tämä tuote on kaikkien sovellettavien SAA -direktiivien mukainen (Australian Standardiyhdistys - Standards Association of Australia).

CCC Tämä tuote on kaikkien sovellettavien CCC -direktiivien mukainen (Kiinassa pakollinen sertifiointi).

14 Tekniset tiedot

| | |
|---------------------------------------|---|
| Jännite |  230 V AC, 50 Hz  120 V AC, 60 Hz  220 -240 V AC, 50 Hz  220 V AC, 50 Hz |
| Teho | 1450 W |
| Turvallisuustesti |     |
| Ilman energian säästöä (SAVE NO) | 23 Wh |
| Tason 1 energiansäästö (SAVE LEVEL 1) | 16 Wh |
| Tason 2 energiansäästö (SAVE LEVEL 2) | 14 Wh |
| Pumpun paine | Staattinen, max.15 bar |
| Vesisäiliön vetoisuus | 2,8 l |
| Papusäiliön vetoisuus | 280 g |
| Jauhetun kahvin astian vetoisuus | N. 20 annosta |
| Virtajohdon pituus | N. 1,1 m |
| Paino | 13,3 kg |
| Mitat (l x k x s) | 31 x 37 x 43,5 cm |

15 Avainteknologiat ja -tuotteet

① Intelligent Pre Brew Aroma -järjestelmä (I.P.B.A.S.®). Täydellinen kahvi ei synny vahingossa. Intelligent Pre Brew Aroma System tuottaa kaikkein parhaat aromit jokaisesta kahviseoksesta ja paahdosta.

①a Juuri ennen kahvin valmistusta jauhetut kahvipavut toimitetaan uuttosylinteriin jauheena suoraan kahvimyllystä.

①b Siellä ne tiivistetään optimaalisesti.

①c Ennen kahvin valmistusta, kahvijauhe kostutetaan. Huokokset laajenevat ja aromit vapautuvat.

①d Valmistuksen aikana täydellinen kahvi valuu kuppiin, ja sen kruunaa samettinen, pehmeä vaahto, crema, jotta nautintosi olisi täydellinen.

② IMPRESSA –tuotevalikoima pitää sisällään seuraavat sarjat:

- IMPRESSA Z -sarja, kaksi Cappuccinoa ja kaksi Latte Macchiatoa napin painalluksella, premium-luokan ammattimaista teknologiaa kotitalouskäyttöön.
- IMPRESSA S -sarja vaativille kotitalouksille
- IMPRESSA J -sarja, Täydellinen nautinto, Täydellinen estetiikka
- IMPRESSA F -sarja, helppokäyttöinen, moninkertainen voittaja
- IMPRESSA C -sarja, Click & Drink
- IMPRESSA X -sarja pitopalvelu- ja toimistokäyttöön.

Kysy neuvoa JURA–asiantuntijoilta, mikä malli sopii parhaiten juuri Teidän tarpeisiinne.

@ Löydät neuvoja hankintaasi varten osoitteesta at www.jura.com.

③ Täydellisen kahvilaadun kannalta on tärkeää, että jauhatus on juuri oikea. Tätä tarkoitusta varten laitteessa on tehokas, 6-tasoinen kartiomaisilla jauhatusterillä varustettu kahvimylly, jonka jauhatuskartiot on valmistettu karkaistusta teräksestä.

④ Säädettyään kahvinvalmistusyksikköön mahtuu 5 - 16 g kahvijauhetta. Tämä merkitsee sitä, että samalla kertaa voidaan valmistaa kaksi kupillista yhdellä valmistustoimenpiteellä.

⑤ Korkealaatuisesta terässeoksesta valmistetut putket johtavat veden lämpöelementtien kautta, missä se lämmitetään oikeaan lämpötilaan.

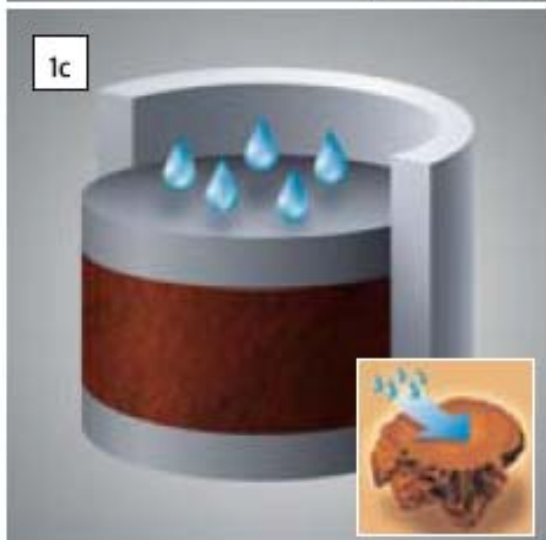
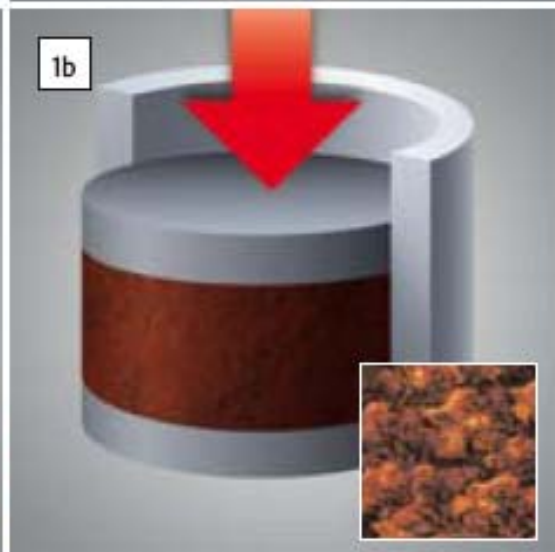



IMPRESSA Z – Generation II



IMPRESSA S



IMPRESSA J



IMPRESSA F



IMPRESSA C



IMPRESSA X



IMPRESSA Xf

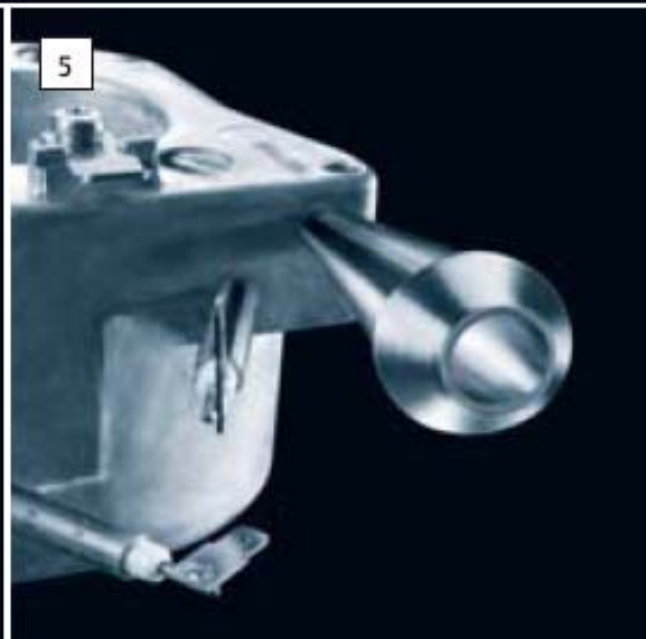
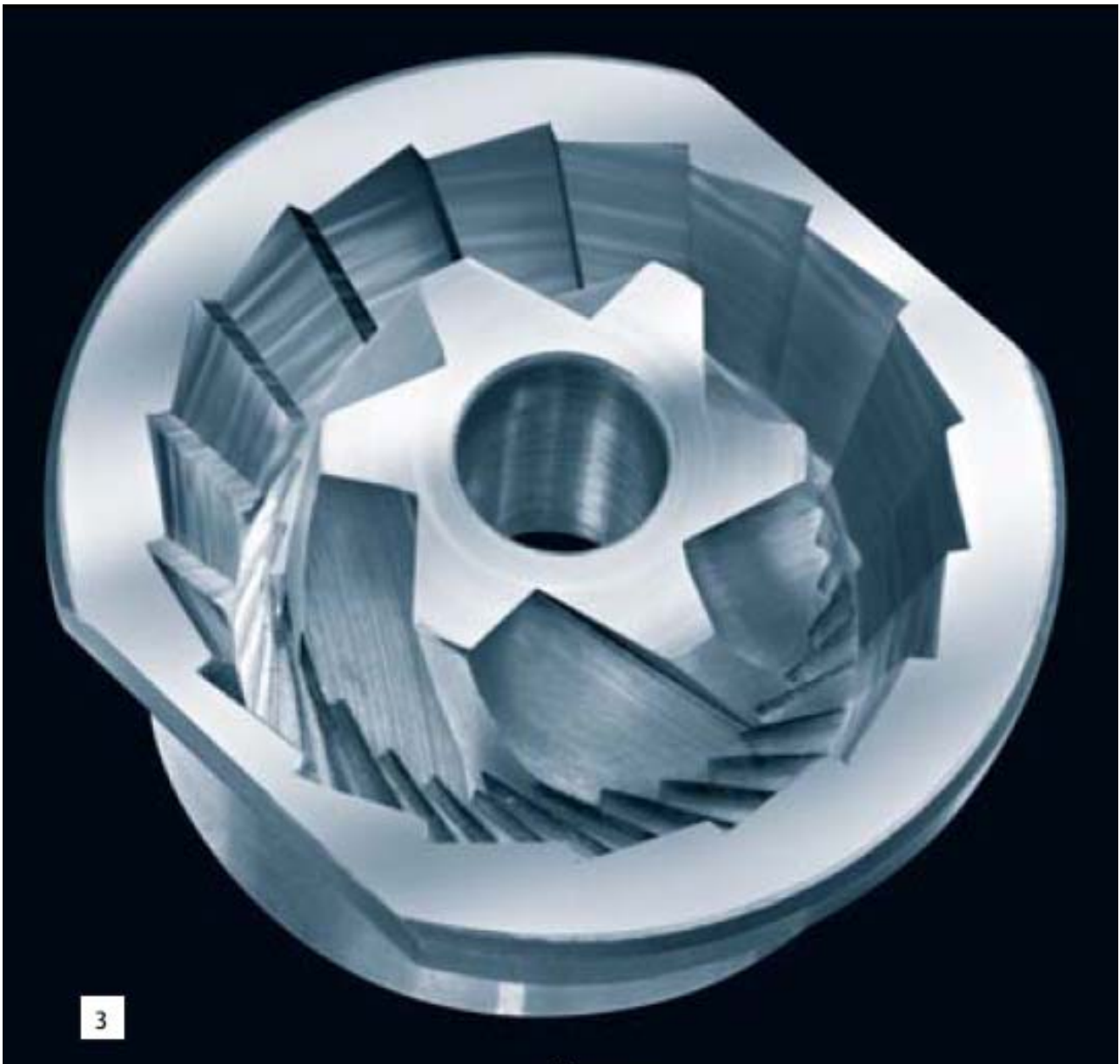

16 JURA yhteystiedot

A

Australia

Global Coffee Solutions Pty Ltd.

Customer Service Phone +61 1300 552 883
Fax +61 0242 846 099
E-mail info@globalcoffee.com.au

Opening Hours Monday to Friday
8:00 am – 5:00 pm

Distributor Address/ Service Address Global Coffee Solutions Pty Ltd
5/77 Jardine Street
Fairy Meadow NSW 2519

B

Bangladesh

Please contact the Singapore office for details.

Brunei

Please contact the East Malaysian office for details.

Burma

Please contact the Singapore office for details.

C

Cambodia

Please contact the Singapore office for details.

Canada

Faema Canada

Customer Service Phone (416) 535-1555
Toll free (877) 323-6226
Fax (416) 535-3843
E-mail espresso@faema.net

Opening Hours Monday to Friday
9:00 am – 6:00 pm
Saturday 10:00 am – 5:00 pm

Distributor Address/ Service Address Faema Canada
672 Dupont Street, Suite 201
Toronto, Ontario M6G 1Z6

China

Shanghai HJ Coffee Co., Ltd.

Customer Service Phone +86 21 62940690 ext.31
E-mail service@hjcoffee.com

Opening Hours Monday to Friday 09:00 – 17:30

Distributor Address/ Service Address Shanghai HJ Coffee Co., Ltd.
Room D 3F, building one
Xinhua Road No. 543
Shanghai 200052

Czech Republic

Petraco, Spol. S R.O.

Customer Service Phone +420 775 997 557
E-mail dokladal@juraswiss.cz

Opening Hours Monday to Thursday 9:00 – 17:00
Friday 9:00 – 15:00

Distributor Address/ Service Address Petraco, Spol. S R.O.
Udolni 5
602 00 Brno

D

Denmark

Scandinavian CoffeeSystem Aps

Customer Service Phone +45 7020 7333
Fax +45 7020 7343
E-mail service@coffeesystem.com

Opening Hours Monday to Thursday 09:00 – 16:30
Friday 09:00 – 16:00

Distributor Address/ Service Address Scandinavian CoffeeSystem Aps
Tordenskjoldsgade 19
1055 Kobenhavn K

E

Estonia

Infomelton OÜ

Customer Service Phone +372 651 88 55
+372 651 88 50
E-mail lavazza@lavazza.ee

Opening Hours Monday to Friday 09:00 – 17:00

Distributor Address/ Service Address Infomelton OÜ
Weizenbergi 27
Tallinn 10150

F

Finland – Suomi

Monilaite-Thomeko Oy

| | |
|--------------------------------|--|
| Asiakas-palvelu | Puhelin 010 820 5800 S-posti: info@mtoy.fi |
| Palveluajat | Maanantaista perjantaihin 08:00 – 16:00 |
| Maahantuonti ja huoltopalvelut | Monilaite-Thomeko Oy Tikkurilantie 136, 01510 Vantaa |

G

Greece

COFFEE CONNECTION S.A.

Customer Service Phone +30 210 66 40 640
E-mail coffeeway@coffeeway.com

Opening Hours Monday to Friday 09:00 – 17:00

Distributor Address/ Service Address COFFEE CONNECTION S.A.
Agiou Louka str. Peania
Attica 190 02

H

Hong Kong PRC

Pacific Coffee Company Ltd

Customer Service Phone +852 2805 1627
E-mail sales@pacificcoffee.com

Opening Hours Monday to Friday
9:00 am – 6:00 pm
Saturday 9:00 am – 1:00 pm

Distributor Address/ Service Address Pacific Coffee Company Ltd
701–704 Hollywood Center
233 Hollywood Road, Sheung Wan

I

Iceland

Karl K. Karlsson

Customer Service Phone +354 540 9003
E-mail karlk@karlsson.is

Opening Hours Monday to Friday 09:00 – 18:00

Distributor Address/ Service Address Karl K. Karlsson
Pacific Coffee Company Ltd
Skútuvogur 5, 104 Reykjavik

Indonesia Bali

BHINEKA JAYA

Customer Service Phone +62 361 724746
Mobile Nr. +62 81 23817951 or
+62 361 7460521
E-mail vivi@kopibali.com

Opening Hours Monday to Saturday 08:30 – 16:30

Distributor Address/ Service Address BHINEKA JAYA
Jl. Pulau Moyo 9A, Denpasar, Bali

Indonesia Jakarta

SUKSES PRATAMA JAYA P.T.

Customer Service Phone +62 21 6331177
Fax +62 21 63857008
E-mail cs@suprajaya.com

Opening Hours Monday to Saturday 09:00 – 17:00
Service Number during off hours: +62
21 6331177

Distributor Address/ Service Address SUKSES PRATAMA JAYA P.T.
Jalan: K.H. Hasyim Ashari 125
Pusat Niaga Roxy Mas
Blok C.4 No.14–15, Jakarta 10150

Israel

J.Feffer I.t.d.

Customer Service Phone +972 353 350 38
 Fax +972 353 305 54
 E-mail feffer-j@barak-online.net

Opening Hours Sunday–Thursday 08:00 – 18:00
 Friday 09:00 – 13:00

Distributor Address/ J,Feffer I.t.d.
 Service Address 9,Simtat Ma'ale Hachoma
 Ind. Zone
 Or-Yehuda 60370, Israel

K**Korea**

HLI Company Limited

Customer Service Phone +82 234 522 127
 Fax Phone +82 345 229 50
 E-mail wj_lee@hlikorea.com

Opening Hours Monday to Friday 09:00 – 18:00

Distributor Address/ HLI Company Limited
 Service Address 7floor, Sungwon Bldg
 Yeoksam-Dong, Kangnam-Ku
 Seoul

L**Labuan**

Please contact the East Malaysian office for details.

Lativa

CREMA SIA

Customer Service Phone +371 7244082
 +371 26622888
 E-mail crema@crema.lv

Opening Hours Monday to Friday 10:00 – 17:00

Distributor Address/ CREMA SIA
 Service Address Gertrudes 86, Riga, LV-1009

Lithuania

JSC Pretendentas

Customer Service Phone + 370 315 73442
 Mobile +370 650 84779
 E-mail alma@pretendentas.lt

Opening Hours Monday to Friday 09:00 – 18:00

Distributor Address/ JSC Pretendentas
 Service Address 62161 Alytus, str. Ulonu 33

M**Malaysia, East**

RICMAS Borneo Sdn. Bhd.

Customer Service Phone +60 88 456 100, –200
 Fax +60 88 241 600
 E-mail jura@ricmas-malaysia.com

Opening Hours Monday to Friday 09:00 – 17:30
 Service Number during off hours: +60
 16 830 60 83

Distributor Address/ RICMAS Borneo Sdn. Bhd.
 Service Address Unit # E3–8, 3rd Floor
 Block E, Plaza Tanjung Aru
 Jalan Mat Salleh, Tanjung Aru
 88150 Kota Kinabalu, Sabah

Malaysia, West

RICMAS Peninsular Sdn. Bhd.

Customer Service Phone +6 03 4296 5989
 Fax +6 03 4297 5636
 E-mail jura@ricmas-malaysia.com

Opening Hours Monday to Friday 09:00 – 17:30
 Service Number during off hours:
 016 201 5789

Office Address/ Service RICMAS Peninsular Sdn. Bhd.
 Address 3A-1 Jalan Perubatan 3
 Pandan Indah
 55100 Kuala Lumpur

N

New Zealand

Euro Espresso Ltd.

Customer Service Phone +64 9 277 1334
Fax +64 9 277 9375
E-mail info@euroespresso.co.nz

Opening Hours Monday to Friday
8.30 am – 5:00 pm

Distributor Address/ Service Address 6 Mepal Place, Manukau City,
Auckland
PO Box 76-342, Manukau City,
Auckland 1730

Norway

Black Cat Kaffe og Tehus AS

Customer Service Phone +47 22 06 29 90
Fax +47 22 06 29 99
E-mail
info@blackcatkaffeogtehus.no

Opening Hours Monday to Friday 08:30 – 16:30

Distributor Address/ Service Address Black Cat Kaffe og Tehus AS
Aslakveien 20h, 0753 Oslo

P

Philippines

Pacific Continental Company Inc.

Customer Service Phone +63 2 551 3216
Fax +63 2 831 8314
E-mail jura@conlinscoffee.com

Opening Hours Monday to Friday 09:00 – 18:00
Service Number during off hours: +63
916 5294052

Distributor Address/ Service Address Pacific Continental Company Inc.
2753 Park Avenue, Pasay City
Metro Manila 1300

Puerto Rico

ProExpo CA Consultores S.A.

Customer Service Phone +506 234 7404
Fax +506 253 5296
E-mail info@grupocapresso.com

Distributor Address/ Service Address ProExpo CA Consultores S.A.
P.O. Box 75-2120
Calle Blancos, San Jose

S

Saudi Arabia

Saudi Marketing Solutions

Customer Service Phone +9661 201 2053
Fax +9661 201 2056
E-mail info@sms-arabia.com

Opening Hours Saturday to Wednesday
09:00 – 13:00 and 17:00 – 21:00

Distributor Address P.O.Box 12679 Jeddah 21483

Service Address Aruba & Muhandis Musad
Al-Anqari Street Intersection, Riyadh

Singapore

RICMAS INTERNATIONAL Pte. Ltd.

Customer Service Phone +65 6562 8853
Fax +65 6562 8854
E-mail jura@ricmas.com

Opening Hours Monday to Friday 09:00 – 17:30
Service Number during off hours: +65
90210314

Office Address/ Service Address RICMAS INTERNATIONAL Pte. Ltd.
25 International Business Park
German Center #01-57/58
Singapore 609916

South Africa

International Coffee Equipment CC

Customer Service Phone +27 11 708 2481
E-mail info@icesa.za.net

Opening Hours Monday to Friday 08.00 – 17.00
Saturday 08.00 – 13.00

Office Address International Coffee Equipment CC
JURA Corner Building, Showroom
475/3 Hans Strydom Drive
KYA Sand

Service Address International Coffee Equipment CC
JURA Corner Building, 1st Floor
475/3 Hans Strydom Drive
KYA Sand

T**Taiwan**

Eurocafé Corporation

Customer Service Phone +886 2 28272683
Fax +886 2 28225797
E-mail service@eurocafe.com.tw

Opening Hours Monday to Friday
9:00 am – 6.00 pm

Office Address/ Service Eurocafé Corporation
Address 2F, No. 251 Sec. 2 Hsi An Street
Pei-Tou District
Taipei

Thailand

RICMAS (Thailand) Co., Ltd.

Customer Service Phone +66 2262 0543
Fax +66 2262 0542
E-mail jura@ricmas-thailand.com

Opening Hours Monday to Friday 09.00 – 17.00
Service Number during off hours:
+66 1828 6996

Office Address/ Service 55 Biohouse Building Sukhumvit
Address 39 Rd.
Klongtan-nue, Wattana,
Bangkok 10110

Turkey

John's Coffee

Customer Service Phone +90 216 420 2400
Fax +90 216 313 56 32
E-mail info@johnscoffee.com.tr

Opening Hours Monday to Friday 08:30 – 18:00

Office Address/ Service John's Coffee
Address Imes Sanayi Sitesi C blok 308 Sok.
Yukari Dudullu-Istanbul, 34776

U**United Arab Emirates**

Boncafé Middle East LLC.

Customer Service Phone +97 14 28 28 742
Fax +44 20 77 222 333
E-mail info@boncafeme.com

Opening Hours Saturday to Thursday 8.30 – 17.30
Service Number during off hours:
+44 870 165 0429

Distributor Address/ Boncafé Middle East LLC.
Service Address P.O. Box 74044, DUBAI

United Kingdom

Fairfax Coffee Ltd

Customer Service Phone +44 20 7722 7646
Fax +44 20 77 222 333
E-mail info@fairfaxcookshop.com

Opening Hours Monday to Friday 09.00 – 17.30

Distributor Address/ Fairfax Coffee Ltd
Service Address 1 Regency Parade, Finchley Road,
London NW3 5EQ

V**Vietnam**

Please contact the Singapore office for details.

Hakemisto

A

Aromit säilyttävä kansi 8
Arvokilpi 98
Asetukset
 Kupin kokoa vastaavan
 vesimäärän oletusasetuksen
 syöttäminen 29
 Ohjelmointitilan oletusasetukset
 50
 Veden kovuus 22
 Yksittäisasetukset ennen ja
 jälkeen kahvinvalmistuksen 27
Asetusten määrittäminen 18
Automaattinen virrankatkaisu 56

B

Baristan vinkit 40

C

Cappuccino 43
 Easy Cappuccino-vaahdottimella 43
 Professional Cappuccino-
 vaahdottimella 43
Cappuccino-vaahdotin
 Puhdistus 69
CLARIS plus 75, 81
CLARIS plus-suodatinpatruuna
 Käyttö ja aktivointi 21
 Vaihto 61
Coffee à la Carte 42

E

Easy Cappuccino-vaahdotin 71
Energiansäästötila 53
Ensimmäinen käyttöönotto 19
Erikoiskahvit 34
 Trendikkäät, maitoa sisältävät
 erikoiskahvit 81
Espresso 41

H

Huuhtelu
 Cappuccino-vaahdotin 68
 Kone 60
Hoitotuotteet 84
Huolto 60
 Huoltopainike 9
 Huoltotilan katsominen 32

Huoltovinkkejä 60

Huolto 84

I

Internet 17

J

Jauhatuskarkeus
 Kahvimyllyn asetukset 23
 Jauhatuskarkeuskytkin 8
Jauhetun kahvin säiliö 8
Jauhettu kahvi 45
Järjestelmän tyhjennys 97

K

Kahvi 42
Kahviputki, korkeuden säädöllä 8
Kalkinpoisto
 Koneen 65
 Vesisäiliön 73
Kansi
 Papusäiliön 8
 Valmiiksi jauhetun kahvin
 täyttösuppilon 8
Kellonaika ja viikonpäivä 54
Kerta-asetukset ennen valmistusta ja
sen aikana 27
Kieli 59
Kiertokytkin 9
Kivien poistaminen 71
Knowledge Builder 17
Kone
 Huuhtelu 60
 Kalkinpoisto 65
 Puhdistus 63
Koneen lisävarusteet 832
Kuuma maito 47
Kuuma vesi 48
Kuumavesiputki 8
Käyttö
 Oikea 10

L

Latte macchiato 44
Liitinjärjestelmä 8,17
Lisävarusteet 83

M

Maito 81
 Kuuma 47
 Maitoannos 47
 Vaahdotus ja
 lämmitys 47

N

Nimikyltti 98
 Näytölle tulevat ilmoitukset 93

O

Ohjelmointitila 50
 Automaattinen virrankatkaisu 56
 Energiansäästötila 53
 Huuhtelut 57
 Kellonaika ja viikonpäivä 54
 Ohjelmoitava päälle- ja
 päältäkytkentätila 55

Ongelmat

 Vianetsintä 94

One Touch Cappuccino-suutin 8, 16

P

Papusäiliö 8
 Poista kalkki
 Kone 65

Puhdistus

 Cappuccino-vaahdotin 69
 Kone 63
 Papusäiliö 72

Päällekytkentä

Päällekytkentäaika, ohjelmoitava 53

Päältäkytkentä 25

 Valmiustila 25

R

Reseptejä 34

S

Sisältyy vakioitoimitukseen 18

Suodatin

 Käyttö ja aktivointi 21
 Vaihto 61

 Säädettävä kahvimylly 23

T

Tehdasasetukset 53

Tekniset tiedot 98

Tietojen ja huoltotilan katselu 32

Tippakaukalo 8

Turvallisuus 10

Täyttö

 Papusäiliö 19

 Vesisäiliö 18

V

Vaahdotin

 Easy Cappuccino-
 vaahdotin 17

 Professional

 Cappuccino-vaahdotin
 17

Valintakytkin 9

Valmistus

 Cappuccino 43

 Coffee à la Carte 42

 Espresso 41

 Kahvi 42

 Kuuma vesi 48

 Latte macchiato 44

 Napin painalluksella
 40

 Valmiiksi jauhettu

 kahvi 46

Valmiustila

 Virrankatkaisu 25

Veden kovuuden arviointi
 ja asettaminen 22

Vesimäärän

yksikkö/Kellonajan muoto
 58

Vesisäiliö 8

 Kalkinpoisto 73

 Täyttö 18

Vianetsintä 95

Vieraiden esineiden

poistaminen 71

Virtakytkin 8

Virrankatkaisu

 Automaattinen 54

Art. 67228/S9 ONE TOUCH/en/0708

Direktiivit

Kone on seuraavien EU-direktiivien mukainen:

- 19. helmikuuta 1973 annettu 73/23/EEC, Pienjännitedirektiivi sisältäen muutosdirektiivin 93/68/EEC.
- 3. toukokuuta 1989 annettu 89/336/EEC, Sähkömagneettinen yhteensopivuus, sisältäen muutosdirektiivin 92/31/EEC.

Tekniset muutokset

Pidätämme oikeuden teknisiin muutoksiin.

Palaute

IMPRESSA S9 ONE TOUCH –käyttöohjekirjassa käytetyissä kuvissa on esitetty IMPRESSA S9 Platinum -malli. Sinun IMPRESSA-laitteessasi saattaa olla pieniä eroja kuvattuun laitteeseen verrattuna. Arvostamme Sinun mielipiteitäsi! Ota meihin yhteyttä osoitteessa www.jura.com.

Käyttöohjeet sisältävät tekijänoikeuslailla suojattuja tietoja. Näiden käyttöohjeiden kopioiminen tai kääntäminen toiselle kielelle ei ole sallittua ilman JURA Elektroapparate AG:n nimenomaista, kirjallista suostumusta.

JURA Elektroapparate AG
Kaffeeweltstrasse 10
CH-4626 Niederbuchsiten

www.jura.com