



Il manuale di istruzioni della IMPRESSA S9 One Touch



Il »Manuale di istruzioni della IMPRESSA« ha ottenuto il sigillo di approvazione da parte dell'Ente Tedesco per il Collaudo Tecnico, TÜV SÜD, per lo stile di facile comprensione, la completezza e copertura degli aspetti inerenti la sicurezza.

La Sua IMPRESSA S9 One Touch

| | |
|--|-----------|
| Elementi di comando | 4 |
| Uso conforme | 6 |
| Per la Sua sicurezza | 6 |
| Il manuale di istruzioni della IMPRESSA S9 One Touch | 9 |
| Descrizione dei simboli adottati | 10 |
| 1 IMPRESSA S9 One Touch | 11 |
| Connector System® | 12 |
| JURA su Internet | 12 |
| Knowledge Builder | 12 |
| 2 Operazioni preliminari e messa in servizio | 13 |
| Collocazione | 13 |
| Riempimento del serbatoio dell'acqua | 13 |
| Contenitore del caffè in grani | 13 |
| Prima messa in funzione | 14 |
| Inserimento e attivazione del filtro | 16 |
| Rilevazione e impostazione della durezza dell'acqua | 17 |
| Regolazione del macina caffè | 18 |
| Attivazione | 19 |
| Disattivazione (stand-by) | 20 |
| 3 Per conoscere le possibilità di utilizzo | 22 |
| Preparazione con la pressione di un pulsante | 23 |
| Impostazioni temporanee prima e durante la preparazione | 23 |
| Impostazione permanente della quantità d'acqua in base alla dimensione della tazza | 24 |
| Impostazioni permanenti in modalità di programmazione | 25 |
| Visualizzazione delle informazioni e dello stato di manutenzione | 29 |
| 4 Preparazione con la pressione di un pulsante | 30 |
| Espresso | 30 |
| Caffè | 31 |
| Caffè à la Carte | 31 |
| Cappuccino | 32 |
| Latte macchiato | 33 |
| Caffè premacinato | 35 |
| Latte caldo e chiuma di latte | 36 |
| Acqua calda | 37 |

| | | |
|----|--|----|
| 5 | Impostazioni permanenti nella modalità di programmazione | 40 |
| | Prodotti | 40 |
| | Modalità di risparmio energetico | 43 |
| | Ora e giorno | 44 |
| | Accensione e spegnimento programmati | 45 |
| | Spegnimento automatico | 47 |
| | Risciacqui | 48 |
| | Unità di misura quantità d'acqua / formato ora | 49 |
| | Lingua | 50 |
| 6 | Manutenzione | 51 |
| | Consigli per la manutenzione | 51 |
| | Risciacquo dell'apparecchio | 51 |
| | Sostituzione del filtro | 52 |
| | Pulizia dell'apparecchio | 54 |
| | Decalcificazione dell'apparecchio | 57 |
| | Risciacquo dell'ugello per il cappuccino | 60 |
| | Pulizia dell'ugello per il cappuccino | 61 |
| | Scomposizione e risciacquo dell'ugello Professional Cappuccino | 63 |
| | Scomposizione e risciacquo dell'ugello Easy Cappuccino | 64 |
| | Pulizia del contenitore del caffè in grani | 64 |
| | Decalcificazione del serbatoio dell'acqua | 65 |
| 7 | Segnalazioni sul display | 66 |
| 8 | Risoluzione di eventuali problemi | 69 |
| 9 | Trasporto e smaltimento conforme alle normative ambientali | 71 |
| | Trasporto/Svuotamento del sistema | 71 |
| | Smaltimento | 71 |
| 10 | Dati tecnici | 72 |
| | Indice alfabetico | 73 |
| | Come contattare JURA / Avvertenze legali | 76 |

Elementi di comando











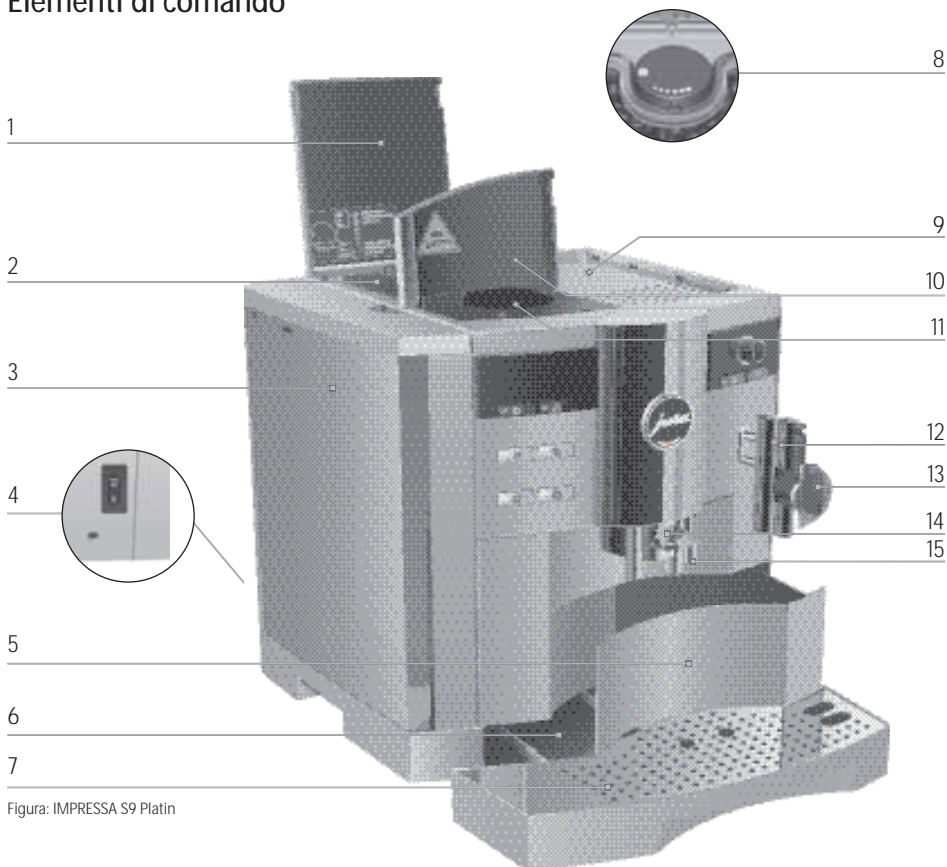
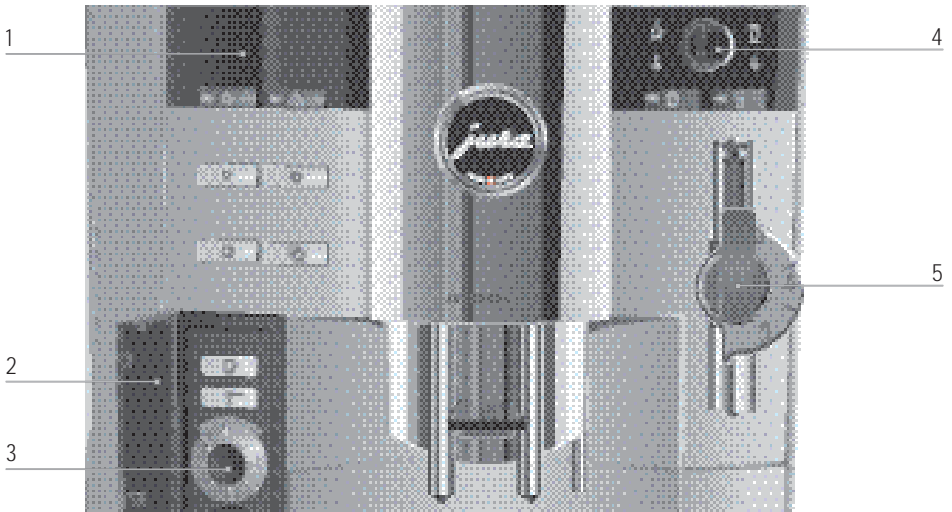

Figura: IMPRESSA S9 Platin







- | | | | |
|---|---|----|--|
| 1 | Coperchio del contenitore del caffè in grani | 9 | Vassoio per tazze |
| 2 | Contenitore per il caffè in grani con coperchio salvaroma | 10 | Coperchio dello scomparto di riempimento per caffè premacinato |
| 3 | Serbatoio dell'acqua con impugnatura | 11 | Scomparto di riempimento per caffè premacinato |
| 4 | Interruttore e cavo di alimentazione (lato posteriore dell'apparecchio) | 12 | Connector System® per ugelli intercambiabili |
| 5 | Contenitore dei fondi di caffè | 13 | Ugello Professional Cappuccino |
| 6 | Vaschetta del gocciolatoio | 14 | Ugello di erogazione del caffè regolabile in altezza |
| 7 | Ripiano appoggia tazze | 15 | Ugello di erogazione dell'acqua |
| 8 | Selettore per la regolazione della macinatura | | |



Parte anteriore sinistra

- 1 Display
- 2 Coperchio del Rotary Switch
- 3  Rotary Switch
-  Pulsante ON/OFF
-  Pulsante di manutenzione
-  Pulsante 1 Espresso
-  Pulsante 2 Espresso
-  Pulsante 1 Caffè
-  Pulsante 2 Caffè
-  Pulsante Caffè à la Carte
-  Pulsante Caffè premacinato

Parte anteriore destra

- 4  Selettore
- 5 Ugello Professional Cappuccino
- 6 Ugello Easy Cappuccino
-  Simbolo dose acqua calda
-  Simbolo acqua calda
-  Pulsante Cappuccino
-  Simbolo dose latte
-  Simbolo latte
-  Pulsante Latte Macchiato

Il Connector System® consente l'utilizzo di ugelli diversi. Questi possono essere acquistati presso i rivenditori specializzati.

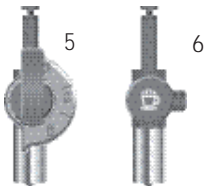

Uso conforme

L'apparecchio è stato progettato e costruito per uso domestico. Serve unicamente per la preparazione del caffè e per riscaldare latte ed acqua. Ogni diverso utilizzo è da considerarsi improprio. JURA Elektroapparate AG declina ogni responsabilità per conseguenze derivanti da un uso non conforme allo scopo previsto.

Leggere e osservare le presenti istruzioni per intero prima di utilizzare l'apparecchio. Conservare il presente manuale vicino all'apparecchio per la consultazione futura e consegnarlo agli eventuali successivi utilizzatori.

Per la Sua sicurezza



Si raccomanda di leggere con attenzione e attenersi scrupolosamente alle seguenti norme di sicurezza.

In questo modo si previene il pericolo di folgorazione:

- Non mettere mai in funzione l'apparecchio danneggiato o con il cavo di alimentazione difettoso.
- In caso di danneggiamento, ad esempio di odore di cavi bruciati, occorre scollegare immediatamente l'apparecchio dalla rete di alimentazione elettrica e rivolgersi al servizio di assistenza JURA.
- Se il cavo di alimentazione dell'apparecchio risulta danneggiato, dovrà essere riparato direttamente da JURA o presso un centro di assistenza autorizzato JURA.
- Assicurarsi che l'IMPRESSA ed il cavo di alimentazione non siano vicini a fonti di calore.
- Assicurarsi che il cavo di alimentazione non sia schiacciato o si usuri a contatto con spigoli vivi o taglienti.
- Non aprire, né tentare mai di riparare da soli l'apparecchio. Non apportare modifiche all'apparecchio salvo quelle descritte nel manuale di istruzioni dell'IMPRESSA. L'apparecchio contiene componenti sotto tensione. L'apparecchio, una volta aperto, rappresenta un pericolo per l'incolumità delle persone. Eventuali riparazioni devono essere effettuate esclusivamente dai centri di assistenza autorizzati JURA, usando parti di ricambio ed accessori originali.

Attenzione in corrispondenza degli ugelli di erogazione e dell'ugello: pericolo di scottature e ustioni!

- Collocare l'apparecchio fuori dalla portata dei bambini.
- Non toccare le parti calde dell'apparecchio. Servirsi delle apposite impugnature.
- Fare attenzione che il rispettivo ugello sia montato correttamente e sia pulito. In caso di montaggio scorretto o intasature, è possibile che l'ugello o parti dell'ugello si stacchino.

L'apparecchio, se danneggiato, non è più sicuro e può provocare lesioni e incendi. Per prevenire danni ed eventuali lesioni e pericoli di incendio:

- Evitare che il cavo di alimentazione penzoli liberamente. Posizionare il cavo di alimentazione in modo che non possa essere danneggiato e che nessuno possa inciamparvi.
- Proteggere l'IMPRESSA dagli agenti atmosferici quali pioggia, gelo e irraggiamento solare diretto.
- Non immergere mai in acqua l'apparecchio, i cavi e le connessioni.
- Non lavare l'apparecchio e i suoi componenti in lavastoviglie.
- Prima di effettuare interventi di pulizia, scollegare l'IMPRESSA dalla rete di alimentazione. Pulire l'IMPRESSA con un panno umido ma non bagnato, proteggendo l'apparecchio dagli schizzi d'acqua.
- Collegare l'apparecchio solo ad una tensione di rete corrispondente a quella indicata sulla targhetta. La targhetta è applicata sul lato inferiore dell'IMPRESSA. Per ulteriori dati tecnici, consultare il capitolo 10 »Dati tecnici«.
- Usare solo accessori originali JURA per la manutenzione. Gli accessori non raccomandati espressamente da JURA possono danneggiare l'IMPRESSA.
- Non usare mai grani di caffè trattati con additivi o caramellati.
- Riempire il serbatoio solo con acqua fresca e fredda.
- In caso di assenza prolungata, spegnere l'apparecchio e scollegare il cavo dalla rete di alimentazione.

Le persone, inclusi i bambini, che a causa delle

- loro capacità fisiche, sensoriali o mentali o
- a causa della loro inesperienza o mancata conoscenza

non sono in grado di usare l'apparecchio in sicurezza, non possono usare l'apparecchio senza assistenza o supervisione da parte di una persona responsabile.

Per un uso sicuro con le cartucce filtro CLARIS:

- Conservare le cartucce filtro fuori dalla portata dei bambini.
- Conservare le cartucce filtro in un luogo asciutto e nella confezione chiusa.
- Proteggere le cartucce filtro dal calore e dai raggi diretti del sole.
- Non usare cartucce filtro danneggiate.
- Non aprire le cartucce filtro.

Il manuale di istruzioni della IMPRESSA S9 One Touch

Lei sta leggendo il manuale di istruzioni della Sua IMPRESSA S9. Il manuale Le consentirà di utilizzare la Sua IMPRESSA in modo sicuro, veloce e di conoscerne tutte le molteplici funzionalità.

Il capitolo 2 »Operazioni preliminari e messa in servizio« descrive, passo dopo passo, la collocazione di IMPRESSA e le operazioni preliminari.

Per familiarizzare con la Sua IMPRESSA Le raccomandiamo di leggere il capitolo 3 »Per conoscere le possibilità di utilizzo«. Potrà così sperimentare direttamente numerosi modi per adattare la preparazione del caffè ai Suoi gusti personali.

I restanti capitoli Le consentono una rapida consultazione e ricerca.

Il manuale della IMPRESSA S9 Le consentirà di diventare un vero barista, un professionista nella preparazione di stimolanti specialità a base di caffè!

Le istruzioni concise relative ai singoli apparecchi si possono scaricare dalla homepage di JURA (www.jura.com).

Descrizione dei simboli adottati

Avvertenze



ATTENZIONE

Osservare sempre scrupolosamente le informazioni contrassegnate dal pittogramma **ATTENZIONE** o **AVVERTENZA**. La segnalazione **AVVERTENZA** indica il pericolo di possibili lesioni gravi; la segnalazione **ATTENZIONE** indica il pericolo di possibili lesioni lievi.

ATTENZIONE

ATTENZIONE segnala situazioni che possono causare un danno alla macchina.

Simboli adottati



Consigli e suggerimenti utili per facilitare l'uso della IMPRESSA.



Questo simbolo avvisa che sul **sito Internet JURA** sono disponibili ulteriori e interessanti informazioni all'indirizzo: www.jura.com.



Richiesta d'intervento. Richiede il Suo intervento.

1 IMPRESSA S9 One Touch

Desideri di caffè che si avverano

La nuova ammiraglia della serie S IMPRESSA entusiasma con il suo cappuccino e latte macchiato premendo semplicemente un pulsante, senza dover spostare la tazza. Nell'elegante look platino e con un design aggiornato, il pregiato apparecchio è esattamente al passo con i tempi ed emana superiorità, stabilità di valore e competenza. E questi attributi li dimostra in modo convincente con ogni specialità di caffè che si assapora.



- **One Touch Cappuccino / Latte Macchiato:** la Sua IMPRESSA S9 entusiasma con il suo cappuccino premendo semplicemente un pulsante, senza dover spostare la tazza. Schiuma di latte calda che scorre nella tazza e che inizia a riempirla lentamente. Vapore che sale e che ci fa pregustare una specialità squisita. Caffè profumato che si sposa con il latte e che fa salire la corona di schiuma. Questi sono i protagonisti di uno spettacolo di sensualità - lo spettacolo della preparazione perfetta di un caffè. E allo stesso modo, semplice e sensuale, come per magia, premendo un solo pulsante, si prepara un latte macchiato.
- **Modalità di risparmio energetico (Energy Save Mode, E.S.M.®):** l'IMPRESSA S9 One Touch La aiuta attivamente a risparmiare energia. Grazie ai vari livelli della modalità di risparmio energetico è possibile adattare il potenziale di risparmio energetico completamente alle proprie abitudini. Tramite l'interruttore principale è possibile staccare completamente l'apparecchio dalla rete elettrica – ad esempio in caso di assenze prolungate.
- **Filosofia di comando:** semplicemente ruotando e premendo è possibile «navigare» raggiungendo con sicurezza l'obiettivo desiderato attraverso tutte le operazioni di utilizzo e di programmazione. Le segnalazioni dell'apparecchio sono sempre sott'occhio nel display con testo in chiaro/grafico. Al centro di tutto c'è il proprio gusto personale.

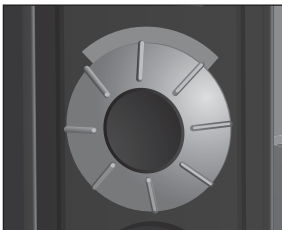

Scelga l'intensità del caffè, la quantità d'acqua e la temperatura in base alle Sue preferenze.

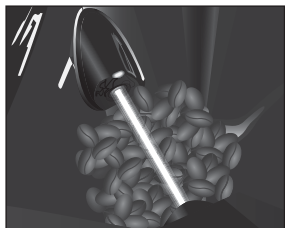

- **Tecnologia professionale per l'uso domestico:** grazie al controllo attivo dei grani della propria IMPRESSA S9 è finita una volta per tutte con il rumore di macinazione a vuoto o con tazze piene a metà. L'apparecchio La avverte sempre quando è giunto il momento di riempire nuovamente il contenitore del caffè in grani. Lo stato di riempimento del contenitore del caffè in grani, che ha una capacità di 280 g, viene controllato otticamente in maniera costante.

Connector System®

Il Connector System® consente l'utilizzo di vari ugelli per cappuccino:

- Ugello Professional Cappuccino
 - Cappuccino / Latte Macchiato
 - Latte caldo
- Ugello Easy Cappuccino
 - Cappuccino / Latte Macchiato

JURA su Internet

Visiti il nostro sito Internet.

- @ All'indirizzo www.jura.com troverà informazioni aggiornate ed utili sulla Sua IMPRESSA e sul mondo del caffè.

Knowledge Builder

Se lo desidera, potrà conoscere meglio la Sua IMPRESSA S9 simulandone le funzioni al computer.

- @ All'indirizzo www.jura.com può accedere al Knowledge Builder. LEO, l'assistente interattivo, L'assisterà spiegandoLe i vantaggi e l'uso della Sua IMPRESSA.

2 Operazioni preliminari e messa in servizio

Questo capitolo fornisce le nozioni necessarie per un uso corretto dell'IMPRESSA. In esso vengono indicate, passo dopo passo, le operazioni necessarie per preparare il primo caffè.

Collocazione

Adottare le seguenti precauzioni per la collocazione dell'IMPRESSA:

- Collocare l'IMPRESSA su una superficie piana orizzontale, resistente all'acqua.
- Collocare l'IMPRESSA in modo che sia protetta da surriscaldamento.

Riempimento del serbatoio dell'acqua

Per una migliore qualità del caffè, si raccomanda di cambiare l'acqua ogni giorno.

ATTENZIONE

Latte, acqua minerale o altri liquidi possono danneggiare il serbatoio dell'acqua o l'apparecchio.

- ▶ Riempire il serbatoio solo con acqua fresca e fredda.
-
- ▶ Estrarre il serbatoio dell'acqua e sciacquarlo con acqua fredda.
 - ▶ Riempire il serbatoio con acqua fresca e fredda e riportarlo in sede.

Contenitore del caffè in grani

Il contenitore del caffè in grani è dotato di un coperchio salvaroma che preserva l'aroma dei grani di caffè.

ATTENZIONE

I grani di caffè trattati con additivi (ad es. zucchero) e il caffè premacinato o liofilizzato danneggiano il macina caffè.

- ▶ Nel contenitore per il caffè in grani occorre inserire esclusivamente chicchi di caffè non trattato.
-
- ▶ Sollevare il coperchio del contenitore per il caffè in grani e levare il coperchio salvaroma.
 - ▶ Rimuovere dal contenitore del caffè eventuali impurità o corpi estranei.
 - ▶ Versare il caffè in grani nel contenitore, chiudere il coperchio salvaroma e abbassare il coperchio del contenitore.

Prima messa in funzione



AVVERTENZA

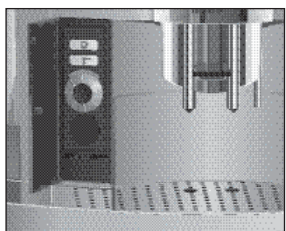

Pericolo di folgorazione in caso di uso dell'apparecchio con il cavo di alimentazione danneggiato.

- ▶ Non mettere mai in funzione l'apparecchio con il cavo di alimentazione danneggiato.

Condizione preliminare: il serbatoio dell'acqua e il contenitore del caffè sono pieni.

- ▶ Inserire la spina nella presa di alimentazione.
- ▶ Accendere l'IMPRESSA premendo l'interruttore di alimentazione sul lato posteriore dell'apparecchio. Il pulsante ON/OFF  è acceso (stand-by).
- ▶ Per attivare l'IMPRESSA premere il pulsante ON/OFF. Sul display appare **SPRACHE DEUTSCH.**
- ▶ Sollevare il coperchio del Rotary Switch.
- ▶ Ruotare il Rotary Switch finché non appare la lingua desiderata. Per esempio: **LINGUA ITALIANO.**
- ▶ Per confermare la lingua, premere il Rotary Switch. Sul display appare per breve tempo **CONFERMATO ✓** per confermare l'impostazione.
ORA ---!---
- ▶ Ruotare il Rotary Switch per impostare le ore.
ORA 12:00 (esempio)
- ▶ Per confermare le ore impostate, premere il Rotary Switch.
ORA 12:00
- ▶ Ruotare il Rotary Switch per impostare i minuti.
ORA 12:45 (esempio)
- ▶ Per confermare i minuti impostati, premere il Rotary Switch. Sul display appare per breve tempo **CONFERMATO ✓.**
GIORNO LUNEDI
- ▶ Ruotare il Rotary Switch per impostare il giorno.
GIORNO MERCOLEDI (esempio)
- ▶ Per confermare la regolazione, premere il Rotary Switch. Sul display appare per breve tempo **CONFERMATO ✓.**

RIEMPIRE SISTEMA / PREMERE MANUTENZ., il pulsante  è acceso.



▶ Collocare un recipiente sotto l'erogatore dell'acqua calda e uno sotto l'ugello.

 ▶ Premere il pulsante di manutenzione.

SISTEMA RIEMPIE, il sistema si riempie d'acqua. Il pulsante di manutenzione lampeggia. L'ugello e l'erogatore dell'acqua calda iniziano ad erogare una minima quantità d'acqua.

La procedura si interrompe automaticamente, sul display appare per breve tempo **BENVENUTO A JURA**.

SI RISCALDA

PREMERE MANUTENZ., il pulsante di manutenzione  è acceso.

▶ Collocare un recipiente sotto l'ugello di erogazione del caffè.

 ▶ Premere il pulsante di manutenzione.

L'apparecchio esegue un risciacquo, la procedura si interrompe in modo automatico.

Sul display appare **SCEGLIERE PRODOTTO**, **IMPRESSA** è pronta all'uso.



i Dopo la prima messa in funzione, l'IMPRESSA non deve essere scollegata dall'alimentazione per almeno 24 ore, al fine di garantire lo stato di esercizio ottimale.

i Terminata la preparazione della prima specialità di caffè, può accadere che sul display venga visualizzato **RIEMPIRE CHICCHI** perché il macina caffè non è completamente riempito di grani. In questo caso occorre preparare un'altra specialità di caffè.

i Se non è stato possibile effettuare la messa in funzione in modo corretto e completo, contattare il Servizio clienti del proprio paese. Le informazioni su come contattare Jura sono riportate nel capitolo «Come contattare JURA / Avvertenze legali».

Inserimento e attivazione del filtro

La Sua IMPRESSA non richiede alcuna decalcificazione se si utilizza la cartuccia filtro CLARIS.

@ La procedura di »inserimento del filtro« può essere simulata anche on-line. Basta consultare il Knowledge Builder sul sito www.jura.com.

i Eseguire la procedura di »inserimento del filtro« senza interromperla. Ciò garantisce il funzionamento ottimale dell'IMPRESSA.

Condizione preliminare: sul display appare **SCHEGLIERE PRODOTTO**.

▶ Sollevare il coperchio del Rotary Switch.

 ▶ Tenere premuto il Rotary Switch **finché** sul display non appare **MANUTENZ.**.

 ▶ Ruotare il Rotary Switch finché non appare **FILTRO NO**.

 ▶ Per accedere all'opzione di programma, premere il Rotary Switch.

FILTRO NO

 ▶ Ruotare il Rotary Switch finché non appare **FILTRO SI**.

 ▶ Per confermare la regolazione, premere il Rotary Switch. Sul display appare per breve tempo **CONFERMATO ✓** per confermare l'impostazione.

INSERIRE FILTRO / PREMERE MANUTENZ., il pulsante  è acceso.

▶ Estrarre dal Welcome Pack una cartuccia filtro CLARIS e la prolunga per la cartuccia filtro.

▶ Applicare la prolunga sulla cartuccia filtro.

▶ Estrarre il serbatoio dell'acqua e vuotarlo.

▶ Sollevare il supporto della cartuccia e inserire la cartuccia nel serbatoio dell'acqua esercitando una leggera pressione.

▶ Chiudere il supporto della cartuccia filtro. Si dovrà udire lo scatto.

▶ Riempire il serbatoio con acqua fresca e fredda e riporlo in sede.





- ▶ Collocare un recipiente (min. 500 ml) sotto l'ugello.
- i** Se si utilizza l'ugello **Professional Cappuccino**, portare la leva selettiva dell'ugello sulla posizione Vapore ☽.
- ⚡ ▶ Premere il pulsante di manutenzione.
FILTROSCIACC., l'ugello inizia ad erogare una minima quantità d'acqua.
- i** È possibile interrompere il risciacquo del filtro in qualsiasi momento premendo un pulsante qualsiasi.
- i** L'acqua può presentare una lieve colorazione che non è nociva alla salute, né influisce sul gusto.

Il ciclo di risciacquo del filtro si interrompe automaticamente dopo circa 500 ml. Sul display appare **SOGLIERE PRODOTTO**. Il filtro è attivato.

Rilevazione e impostazione della durezza dell'acqua

Quanto più calcarea è l'acqua, tanto più spesso dovrà essere decalcificata l'IMPRESSA. Per questa ragione è importante impostare il grado di durezza dell'acqua.

È possibile impostare la durezza dell'acqua da 1° a 30°dH (gradi di durezza tedeschi). Oppure può essere disattivata e, in questo caso, l'IMPRESSA non indica quando deve essere decalcificata.

- i** La regolazione della durezza dell'acqua non è possibile se si utilizza la cartuccia filtro CLARIS ed il filtro è attivato.

Con le striscia Aquadur® per il test di durezza dell'acqua fornite in dotazione è possibile misurare la durezza dell'acqua.

- ▶ Tenere la striscia di test per un secondo sotto l'acqua corrente. Scuotere l'acqua in eccesso.
- ▶ Attendere un minuto circa.
- ▶ Determinare il grado di durezza in base alla colorazione della striscia di test Aquadur® ed alla descrizione riportata sulla confezione.

A questo punto è possibile impostare la durezza dell'acqua.

Esempio: ecco come modificare il grado di durezza dell'acqua, passando da 16° dH a 25° dH.

Condizione preliminare: sul display appare SCEGLIERE PRODOTTO.

- ▶ Sollevare il coperchio del Rotary Switch.
-  ▶ Tenere premuto il Rotary Switch **finché** sul display non appare MANUTENZ..
-  ▶ Ruotare il Rotary Switch finché non appare DUREZZA 16° dH.
-  ▶ Per accedere all'opzione di programma, premere il Rotary Switch.
16° dH
-  ▶ Ruotare il Rotary Switch finché non appare 25° dH.
-  ▶ Per confermare la regolazione, premere il Rotary Switch.
Sul display appare per breve tempo CONFERMATO ✓.
DUREZZA 25° dH
-  ▶ Ruotare il Rotary Switch finché non appare EXIT.
-  ▶ Premere il Rotary Switch per uscire dalla modalità di programmazione.
Sul display appare SCEGLIERE PRODOTTO.

Regolazione del macina caffè

Può adattare il macina caffè in modo continuo per ottenere il grado di tostatura del proprio caffè.

ATTENZIONE

Se si imposta il grado di macinatura a macina caffè fermo, si possono verificare eventuali danni alla manopola di regolazione della macinatura.

- ▶ Modificare il grado di macinatura solo con il macina caffè in funzione.
-

La corretta impostazione del grado di macinatura è riconoscibile dal fatto che il caffè scende in modo uniforme dall'erogatore del caffè. Si crea inoltre una crema fine e densa.

Si raccomanda:

- Per una tostatura chiara si consiglia una macinatura fine.
 - Se la macinatura è **troppo fine**, il caffè scende solo a gocce dall'erogatore del caffè.
-
- Per una tostatura scura si consiglia una macinatura più grossolana.
 - In caso di macinatura **troppo grossolana** il caffè scende troppo rapidamente dall'erogatore del caffè.

Esempio: ecco come cambiare il grado di macinatura **durante** la preparazione del caffè.

- ▶ Sollevare il coperchio del contenitore per il caffè in grani.
- ▶ Collocare una tazza sotto l'ugello di erogazione del caffè.
- ☞ ▶ Premere il pulsante 1 caffè.
Il macina caffè inizia a macinare, sul display appare **1 CAFFÈ**.
- ▶ Spostare la manopola di regolazione della macinatura sul grado desiderato **mentre** il macina caffè è in funzione.
Il caffè viene preparato ed il grado di macinatura è impostato.

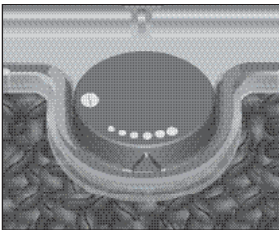
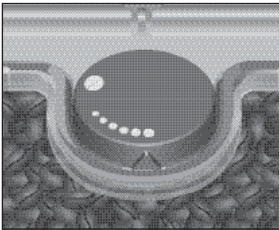
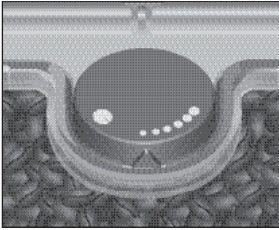



Attivazione

All'accensione dell'IMPRESSA viene richiesto automaticamente un ciclo di risciacquo che verrà avviato premendo il pulsante di manutenzione.

Nella modalità di programmazione è possibile modificare questa impostazione in modo tale che l'apparecchio avvii automaticamente il risciacquo all'accensione (cfr. il capitolo 5 »Impostazioni permanenti in modalità di programmazione – Risciacqui«).



Condizione preliminare: L'IMPRESSA è stata accesa azionando l'interruttore di alimentazione, il pulsante ON/OFF  è acceso (in stand-by).

-  ▶ Per attivare l'IMPRESSA premere il pulsante ON/OFF. Sul display appare per breve tempo **BENVENUTO A JURA**.
SI RISCALDA
PREMERE MANUTENZ., il pulsante di manutenzione  è acceso.
- ▶ Collocare un recipiente sotto l'ugello di erogazione del caffè.
-  ▶ Premere il pulsante di manutenzione. L'apparecchio esegue un risciacquo, la procedura si interrompe in modo automatico. Sul display appare **SCEGLIERE PRODOTTO**, IMPRESSA è pronta all'uso.





Disattivazione (stand-by)

Ad ogni spegnimento dell'IMPRESSA, si avvia automaticamente un ciclo di risciacquo degli erogatori utilizzati per la preparazione di una specialità di caffè o del latte.

- ▶ Collocare un recipiente sotto l'ugello di erogazione del caffè e uno sotto l'ugello.
-  ▶ Premere il pulsante On/Off. Sul display appare **APPAR. SCIACQ.**, l'ugello di erogazione del caffè viene risciacquato.
USCITA DESTRA / PREMERE MANUTENZ.
-  ▶ Premere il pulsante di manutenzione. **APPAR. SCIACQ.**, viene risciacquato l'ugello di erogazione del caffè.



-  Se si prepara un prodotto a base di latte senza aver eseguito un ciclo di pulizia del dispositivo per il cappuccino, appare **PULIRE CAPPUCCINO** e il pulsante di manutenzione  è acceso. Entro un intervallo di dieci secondi è possibile avviare la procedura di «pulizia dell'ugello per il cappuccino» premendo il pulsante di manutenzione .

L'IMPRESSA è disattivata (in stand-by), il pulsante ON/OFF  è acceso.

- i** Durante lo spegnimento dell'IMPRESSA è possibile che si oda un sibilo. Ciò è dovuto al sistema e non influisce sul funzionamento dell'apparecchio.

3 Per conoscere le possibilità di utilizzo

Per preparare un'eccellente specialità di caffè o di latte con IMPRESSA, basta premere un solo pulsante. Se lo desidera, può anche cambiare l'intensità del caffè, la temperatura e la quantità di acqua a seconda dei Suoi gusti.

In questo capitolo potrà apprendere tutte le possibilità di impiego grazie ad alcuni utili esempi. Le suggeriamo di mettere in pratica i suggerimenti proposti in questo capitolo per familiarizzare con la Sua IMPRESSA. Ne vale la pena.

Di seguito sono spiegate varie modalità di impiego:

- Preparazione con la pressione di un pulsante
- Impostazioni temporanee **prima** e **durante** la preparazione
- Impostazione permanente della quantità d'acqua in base alla dimensione della tazza
- Impostazioni permanenti in modalità di programmazione

i La preparazione della specialità di caffè o latte o di acqua calda può essere interrotta in qualsiasi momento premendo un pulsante qualsiasi.

@ Se preferisce conoscere meglio la Sua IMPRESSA simulandone le funzioni al computer, troverà a Sua disposizione sul sito www.jura.com il programma di autoapprendimento interattivo Knowledge Builder.

Preparazione con la pressione di un pulsante

Ecco come preparare la propria bevanda preferita, semplicemente premendo un pulsante.

Tutte le specialità di caffè possono essere preparate seguendo questa procedura.

Esempio: ecco come preparare un caffè lungo.

Condizione preliminare: sul display appare **SCEGLIERE PRODOTTO**.



- ▶ Collocare una tazza sotto l'ugello di erogazione del caffè.
- ☞ ▶ Premere il pulsante 1 Caffè.
Sul display vengono visualizzati **1 CAFFÈ** e l'intensità del caffè predefinita.
La lunghezza del caffè predefinita viene versata nella tazza. La procedura si interrompe automaticamente, sul display appare **FREGO**. Appare quindi **SCEGLIERE PRODOTTO**.

i Per preparare **due caffè lunghi** basta collocare due tazze sotto l'erogatore del caffè e premere il pulsante 2 Caffè ☞.

Impostazioni temporanee prima e durante la preparazione

È possibile effettuare diverse impostazioni prima e durante la preparazione. Tali impostazioni temporanee si effettuano sempre nello stesso modo e non vengono memorizzate.

Cambiamento dell'intensità del caffè prima della preparazione

È possibile modificare l'**intensità del caffè** mediante **Caffè à la Carte** prima della preparazione. È possibile selezionare le seguenti impostazioni per l'intensità del caffè:

- ☉ (leggero)
- ☉☉ (medio)
- ☉☉☉ (normale)
- ☉☉☉☉ (forte)
- ☉☉☉☉☉ (extra)

Esempio: ecco come preparare un caffè à la carte lungo **forte**.

Condizione preliminare: sul display appare **SCEGLIERE PRODOTTO**.



Cambiamento della lunghezza del caffè durante la preparazione



Impostazione permanente della quantità d'acqua in base alla dimensione della tazza

- ▶ Collocare una tazza sotto l'ugello di erogazione del caffè.
- ▶ Sollevare il coperchio del Rotary Switch.
- ☑ ▶ Premere il pulsante Caffè à la Carte.
Sul display vengono visualizzati **A LA CARTE** e l'intensità del caffè predefinita.
- ⊖ ▶ Ruotare il Rotary Switch finché non appare **A LA CARTE ☹☹☹☹**.
- ⊕ ▶ Ruotare il Rotary Switch **mentre** viene visualizzato **A LA CARTE ☹☹☹☹**.
A LA CARTE ☹☹☹☹, la quantità di acqua predefinita viene versata nella tazza. La procedura si interrompe automaticamente, sul display appare **FREGO**. Appare quindi **SCEGLIERE PRODOTTO**.

Durante l'infusione è possibile variare **la lunghezza del caffè** predefinita per ogni prodotto a base di caffè ruotando il Rotary Switch.

Esempio: ecco come preparare un caffè da **110 ML**.

Condizione preliminare: sul display appare **SCEGLIERE PRODOTTO**.

- ▶ Collocare una tazza sotto l'ugello di erogazione del caffè.
- ▶ Sollevare il coperchio del Rotary Switch.
- ☑ ▶ Premere il pulsante 1 Caffè.
Sul display vengono visualizzati **1 CAFFÈ** e l'intensità del caffè predefinita. Ha inizio l'infusione e il caffè viene versato nella tazza.
- ⊖ ▶ Ruotare il Rotary Switch **durante** l'infusione finché non appare **1 CAFFÈ 110 ML**.
La quantità di caffè definita viene versata nella tazza. La procedura si interrompe automaticamente, sul display appare **FREGO**. Appare quindi **SCEGLIERE PRODOTTO**.

Se lo si desidera, è possibile impostare, in modo semplice e definitivo, la quantità di acqua di tutte le specialità di caffè, del cappuccino, del latte macchiato, della dose di acqua calda e di quella di latte in base alla dimensione della tazza. Come descritto nel seguente esempio, è sufficiente impostare, una sola volta, la quantità di acqua che verrà erogata poi per tutte le successive preparazioni.

L'impostazione permanente della quantità di acqua in base alla dimensione della tazza si effettua sempre nel seguente modo.

Esempio: ecco come programmare, in modo **permanente** la quantità di caffè desiderata per un caffè espresso.

Condizione preliminare: sul display appare **SCEGLIERE PRODOTTO**.



- ▶ Collocare una tazzina sotto l'ugello di erogazione del caffè.
- ☞ ▶ Premere e **continuare a tenere premuto** il pulsante 1 Espresso.
Sul display vengono visualizzati **1 ESPRESSO** e l'intensità del caffè.
- ☞ ▶ **Continuare a tenere premuto** il pulsante Espresso finché non appare **SUFFIC. CAFFÈ?**.
- ☞ ▶ **Rilasciare** il pulsante 1 Espresso .
Ha inizio la preparazione del caffè e l'espresso viene versato nella tazza.
- ▶ Premere un pulsante qualsiasi non appena la quantità di caffè espresso erogata è sufficiente.
La preparazione si interrompe. Sul display appare per breve tempo **CONFERMATO ✓**. In questo modo la quantità di acqua desiderata per un caffè espresso è memorizzata in modo permanente. Dopodiché viene visualizzato **SCEGLIERE PRODOTTO**.

i L'impostazione può essere modificata in qualsiasi momento ripetendo la procedura precedentemente descritta.

Impostazioni permanenti in modalità di programmazione

La Sua IMPRESSA può essere regolata con la massima semplicità sui tipi e sulle specialità di caffè che Lei preferisce. Basta ruotare e premere il Rotary Switch per accedere ai vari menu del programma (visualizzati dal display) e memorizzare poi le impostazioni desiderate in modo permanente.

3 Per conoscere le possibilità di utilizzo

Con il Rotary Switch si possono effettuare le seguenti impostazioni permanenti:

| Opzione di programma | Sottomenu | Descrizione |
|---|--|---|
| MANUTENZ. | PULIRE CAPPUCCINO, SCIACQUARE APPARECCH., SCIACQUARE CAPPUCCINO, PULIRE APPARECCH., DECALCIF. APPARECCH., CAMBIARE FILTRO | ► Selezionare il programma di manutenzione desiderato. Se non si esegue alcuna operazione, il sistema esce automaticamente dalla modalità di programmazione in corrispondenza dell'opzione MANUTENZ. dopo 5 secondi circa. |
| PRODOTTI | | ► Scegliere le impostazioni per le specialità di caffè o latte e per l'acqua calda. |
| FILTRO | FILTRO SI FILTRO NO | ► Indicare se si utilizza l'IMPRESSA con o senza cartuccia filtro CLARIS. |
| DUREZZA (viene visualizzata solo se il filtro non è attivato) | DUREZZA ACQUA OFF, 1*DH - 30*DH | ► Impostare la durezza dell'acqua. |
| RISPARMIO ENERGIA | RISPARMIO NO, RISPARMIO LIVELLO 1, RISPARMIO LIVELLO 2 | ► Selezionare la modalità di risparmio energetico. |
| ORA | -- --, GIORNO | ► Impostare l'orario e il giorno. |
| APPARECCH. ON/OFF | | ► Impostare l'orario di attivazione e disattivazione per ogni giorno. |
| OFF DOPO | OFF DOPO -- ORE, 0.5 ORE - 15 ORE | ► Impostare dopo quante ore l'IMPRESSA si disattiva automaticamente. |

| Opzione di programma | Sottomenu | Descrizione |
|----------------------|--|--|
| RISCIACQUI | PUL. INIZ., PUL. CAPP. | <ul style="list-style-type: none"> ► Impostare se il risciacquo all'accensione deve essere avviato manualmente o automaticamente. ► Impostare se la richiesta di risciacquo del dispositivo per il cappuccino deve avvenire subito o 10 minuti dopo la preparazione di una specialità a base di latte. |
| INFORMAZIONI | | <ul style="list-style-type: none"> ► Fornisce il riepilogo di tutte le specialità di caffè e di latte preparate e visualizza lo stato di manutenzione. |
| REGOLAZ. | ML/OZ, 24ORE/AM PM | <ul style="list-style-type: none"> ► Indicare l'unità di misura per la quantità d'acqua ed il formato dell'ora. |
| LINGUA | DEUTSCH ENGLISH FRANCAIS ITALIANO NL ESPANOL PORTUGUES | <ul style="list-style-type: none"> ► Selezionare la lingua desiderata. |
| EXIT | | <ul style="list-style-type: none"> ► Esce dalla modalità di programmazione. |

Le impostazioni si effettuano in modalità di programmazione sempre nello stesso modo.

Esempio: ecco come cambiare l'intensità del caffè per un espresso da **000** (normale) a **0000** (forte).

Condizione preliminare: sul display appare **SOEGLIERE PRODOTTO**.

- Sollevare il coperchio del Rotary Switch.
- Tenere premuto il Rotary Switch **finché** sul display non appare **MANUTENZ.**.

3 Per conoscere le possibilità di utilizzo

- ☉ ▶ Ruotare il Rotary Switch finché non appare **PRODOTTI**.
- 🕒 ▶ Per accedere all'opzione di programma, premere il Rotary Switch.
SCEGLIERE PRODOTTO

- i** Nel prossimo passaggio si seleziona il pulsante del prodotto per cui si desidera effettuare l'impostazione. Durante questa operazione non verrà preparato alcun prodotto.

- ☑ ▶ Premere il pulsante 1 Espresso.
ACQUA 45 ML
- ☉ ▶ Ruotare il Rotary Switch finché non appare **AROMA ☉☉☉**.
- 🕒 ▶ Per accedere all'opzione di programma, premere il Rotary Switch.
NORMALE ☉☉☉
- ☉ ▶ Ruotare il Rotary Switch finché non appare **FORTE ☉☉☉☉**.
- 🕒 ▶ Per confermare la regolazione, premere il Rotary Switch.
Sul display appare per breve tempo **CONFERMATO ✓**.
AROMA ☉☉☉☉
- ☉ ▶ Ruotare il Rotary Switch finché non appare **EXIT**.
- 🕒 ▶ Premere il Rotary Switch per uscire dall'opzione di programma.
SCEGLIERE PRODOTTO
- ☉ ▶ Ruotare il Rotary Switch finché non appare **EXIT**.
- 🕒 ▶ Premere il Rotary Switch per uscire dall'opzione di programma.
PRODOTTI
- ☉ ▶ Ruotare il Rotary Switch finché non appare **EXIT**.
- 🕒 ▶ Premere il Rotary Switch per uscire dalla modalità di programmazione.
SCEGLIERE PRODOTTO

Visualizzazione delle informazioni e dello stato di manutenzione

L'opzione di programma **INFORMAZIONI** consente di visualizzare le seguenti informazioni:

- quantità di specialità di caffè o latte e acqua calda erogati
- stato di manutenzione e quantità di programmi di manutenzione eseguiti (pulizia, decalcificazione, sostituzione del filtro)
- quantità di cicli di pulizia del dispositivo per il cappuccino eseguiti

Condizione preliminare: sul display appare **SCEGLIERE PRODOTTO**.

- ▶ Sollevare il coperchio del Rotary Switch.
- 🔌 ▶ Tenere premuto il Rotary Switch **finché** sul display non appare **MANUTENZ.**.
- 🔄 ▶ Ruotare il Rotary Switch finché non appare **INFORMAZIONI**.
- 🔌 ▶ Per accedere all'opzione di programma, premere il Rotary Switch.
TOTALE, viene visualizzata la quantità totale di specialità di caffè e latte erogate.
- 🔄 ▶ Ruotare il Rotary Switch per visualizzare ulteriori informazioni.

i Oltre alla quantità di programmi di manutenzione eseguiti è possibile visualizzare il rispettivo stato di manutenzione. La barra mostra lo stato di manutenzione attuale. Se la barra è piena, l'**IMPRESSA** richiede di eseguire il rispettivo programma di manutenzione.

- 🔌 ▶ Premere il Rotary Switch per uscire dall'opzione di programma.
INFORMAZIONI
- 🔄 ▶ Ruotare il Rotary Switch finché non appare **EXIT**.
- 🔌 ▶ Premere il Rotary Switch per uscire dalla modalità di programmazione.
SCEGLIERE PRODOTTO

4 Preparazione con la pressione di un pulsante

Questo capitolo spiega come preparare specialità di caffè e di latte nonché acqua calda senza ulteriori impostazioni.

Il capitolo 3 »Per conoscere le possibilità di utilizzo« spiega come effettuare impostazioni personalizzate in base alle proprie esigenze. Nel capitolo 5 sono descritte invece le »Impostazioni permanenti in modalità di programmazione«.

- i** La preparazione della specialità di caffè o latte o di acqua calda può essere interrotta in qualsiasi momento premendo un pulsante qualsiasi.
- i** Durante la preparazione si può variare la lunghezza del caffè predefinita ruotando il Rotary Switch.
- @ Se lo desidera, può anche sperimentare la preparazione delle specialità di caffè on-line. Basta consultare il Knowledge Builder sul sito www.jura.com.

Espresso

Il caffè per antonomasia, ovvero l'espresso all'italiana, arricchito da una crema particolarmente densa.

Esempio: ecco come preparare un caffè espresso.

Condizione preliminare: sul display appare **SCEGLIERE PRODOTTO**.



- ▶ Collocare una tazza sotto l'ugello di erogazione del caffè.
- ☞ ▶ Premere il pulsante 1 Espresso.
Sul display vengono visualizzati **1 ESPRESSO** e l'intensità del caffè predefinita.
La lunghezza del caffè predefinita viene versata nella tazza.
La procedura si interrompe automaticamente, sul display appare **PREGO**.
Appare quindi **SCEGLIERE PRODOTTO**.

- i** Per preparare **due espressi** basta collocare due tazze sotto l'erogatore del caffè e premere il pulsante 2 Espresso ☞.

Caffè



Esempio: ecco come preparare un caffè lungo.

Condizione preliminare: sul display appare **SCHEGLIERE PRODOTTO**.

- ▶ Collocare una tazza sotto l'ugello di erogazione del caffè.
- ☞ ▶ Premere il pulsante 1 Caffè.
Sul display vengono visualizzati **1 CAFFÈ** e l'intensità del caffè predefinita.
La lunghezza del caffè predefinita viene versata nella tazza. La procedura si interrompe automaticamente, sul display appare **FREGO**.
Appare quindi **SCHEGLIERE PRODOTTO**.

i Per preparare **due caffè lunghi** basta collocare due tazze sotto l'erogatore del caffè e premere il pulsante 2 Caffè ☞.

Caffè à la Carte

È possibile modificare l'**intensità** del caffè à la carte **prima** della preparazione.

Esempio: ecco come preparare un caffè à la carte lungo **forte** (☞☞☞).

Condizione preliminare: sul display appare **SCHEGLIERE PRODOTTO**.

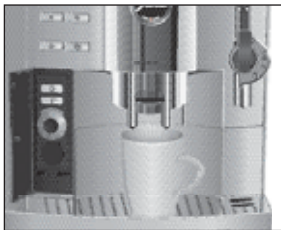

- ▶ Collocare una tazza sotto l'ugello di erogazione del caffè.
- ▶ Sollevare il coperchio del Rotary Switch.
- ☞ ▶ Premere il pulsante Caffè à la Carte.
A LA CARTE ☞
- ☻ ▶ Ruotare il Rotary Switch finché non appare **A LA CARTE ☞☞☞**.
- ⌚ ▶ Ruotare il Rotary Switch **mentre** viene visualizzato **A LA CARTE ☞☞☞**.
A LA CARTE ☞☞☞, la quantità di acqua predefinita viene versata nella tazza. La procedura si interrompe automaticamente, sul display appare **FREGO**. Appare quindi **SCHEGLIERE PRODOTTO**.

Cappuccino

Per preparare un'eccellente cappuccino basta premere un solo pulsante senza dover spostare la tazza.

Cappuccino con l'ugello Professional Cappuccino

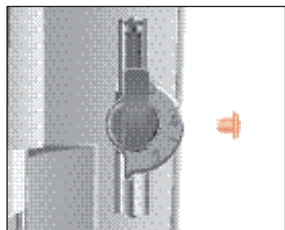

Condizione preliminare: sul display appare **SCEGLIERE PRODOTTO**.

- ▶ Staccare il tappino di protezione dall'ugello Professional Cappuccino.
- ▶ Attaccare il tubo di aspirazione del latte all'ugello. Utilizzare il tubo lungo per le confezioni di latte e il tubo corto per i contenitori.
- ▶ Inserire l'altra estremità del tubo nella confezione del latte o collegarlo al contenitore del latte.
- ▶ Collocare una tazza sotto l'ugello.
- ▶ Portare la leva selettiva dell'ugello in posizione Schiuma di latte ☺.



- ▶ Premere il pulsante Cappuccino.

Sul display vengono visualizzati **CAPPUCCINO** e l'intensità del caffè.

Il latte viene schiumato. La procedura si interrompe automaticamente appena raggiunta la quantità di latte predefinita. Ha inizio la preparazione del caffè. La lunghezza del caffè predefinita viene versata nella tazza.

La procedura si interrompe automaticamente, sul display appare **FREGO**.

Appare quindi **SCEGLIERE PRODOTTO**.

È necessario pulire regolarmente l'ugello per garantirne il perfetto funzionamento. La procedura viene descritta nel capitolo 6 »Manutenzione – Ugello per il cappuccino«.

Cappuccino con l'ugello Easy Cappuccino

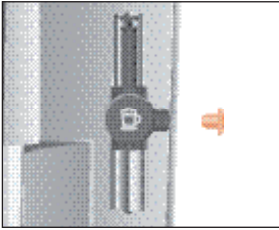

Condizione preliminare: sul display appare **SCEGLIERE PRODOTTO**.

- ▶ Staccare il tappino di protezione dall'ugello Easy Cappuccino.
- ▶ Attaccare il tubo di aspirazione del latte all'ugello. Utilizzare il tubo lungo per le confezioni di latte e il tubo corto per i contenitori.
- ▶ Inserire l'altra estremità del tubo nella confezione del latte o collegarlo al contenitore del latte.
- ▶ Collocare una tazza sotto l'ugello.
- ▶ Premere il pulsante Cappuccino. Sul display vengono visualizzati **CAPPUCCINO** e l'intensità del caffè.

Il latte viene schiumato. La procedura si interrompe automaticamente appena raggiunta la quantità di latte predefinita. Ha inizio la preparazione del caffè. La lunghezza del caffè predefinita viene versata nella tazza.

La procedura si interrompe automaticamente, sul display appare **FREGO**.

Appare quindi **SCEGLIERE PRODOTTO**.

È necessario pulire regolarmente l'ugello per garantirne il perfetto funzionamento. La procedura viene descritta nel capitolo 6 »Manutenzione – Ugello per il cappuccino«.

Latte macchiato

Per preparare un'eccellente latte macchiato basta premere un solo pulsante senza spostare il bicchiere.

Latte macchiato con l'ugello Professional Cappuccino

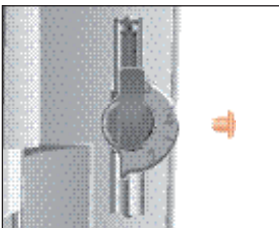

Condizione preliminare: sul display appare **SCEGLIERE PRODOTTO**.

- ▶ Staccare il tappino di protezione dall'ugello Professional Cappuccino.
- ▶ Attaccare il tubo di aspirazione del latte all'ugello. Utilizzare il tubo lungo per le confezioni di latte e il tubo corto per i contenitori.
- ▶ Inserire l'altra estremità del tubo nella confezione del latte o collegarlo al contenitore del latte.

4 Preparazione con la pressione di un pulsante



- ▶ Collocare un bicchiere sotto l'ugello.
- ▶ Portare la leva selettiva dell'ugello in posizione Schiuma di latte.



- ▶ Premere il pulsante Latte macchiato.

Sul display vengono visualizzati **LATTE MAC.** e l'intensità del caffè.

Il latte viene schiumato. La procedura si interrompe automaticamente appena raggiunta la quantità di latte predefinita.



Ha quindi luogo una breve pausa, durante a quale il latte caldo si separa dalla schiuma. In tal modo possono formarsi gli strati tipici del latte macchiato. La durata della pausa può essere definita nella modalità di programmazione.

Ha inizio la preparazione del caffè. La lunghezza del caffè predefinita viene versata nel bicchiere. La procedura si interrompe automaticamente, sul display appare **PREGO.** Appare quindi **SCEGLIERE PRODOTTO.**

È necessario pulire regolarmente l'ugello per garantirne il perfetto funzionamento. La procedura viene descritta nel capitolo 6 »Manutenzione – Ugello per il cappuccino«.

Latte macchiato con l'ugello Easy Cappuccino

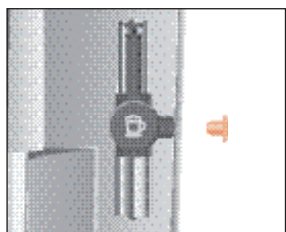

Condizione preliminare: sul display appare **SCEGLIERE PRODOTTO.**

- ▶ Staccare il tappino di protezione dall'ugello Easy Cappuccino.
- ▶ Attaccare il tubo di aspirazione del latte all'ugello. Utilizzare il tubo lungo per le confezioni di latte e il tubo corto per i contenitori.
- ▶ Inserire l'altra estremità del tubo nella confezione del latte o collegarlo al contenitore del latte.
- ▶ Collocare un bicchiere sotto l'ugello.



- ▶ Premere il pulsante Latte macchiato.

Sul display vengono visualizzati **LATTE MAC.** e l'intensità del caffè.

Il latte viene schiumato. La procedura si interrompe automaticamente appena raggiunta la quantità di latte predefinita.

- i** Ha quindi luogo una breve pausa, durante a quale il latte caldo si separa dalla schiuma. In tal modo possono formarsi gli strati tipici del latte macchiato. La durata della pausa può essere definita nella modalità di programmazione.

Ha inizio la preparazione del caffè. La quantità di caffè predefinita viene versata nel bicchiere. La procedura si interrompe automaticamente, sul display appare **FREGO**. Appare quindi **SCEGLIERE PRODOTTO**.

È necessario pulire regolarmente l'ugello per garantirne il perfetto funzionamento. La procedura viene descritta nel capitolo 6 »Manutenzione – Ugello per il cappuccino«.

Caffè premacinato

Grazie all'apposito scomparto di riempimento del caffè premacinato è possibile utilizzare un secondo tipo di caffè, per es. decaffeinato.

- i** Non inserire mai più di due misurini rasi di caffè premacinato.
- i** Non usare mai caffè premacinato troppo fine perché potrebbe ostruire il sistema ed il caffè verrebbe erogato solo a gocce.
- i** Se il caffè premacinato è insufficiente, appare il messaggio **POLVERE INSUF.** e l'IMPRESSA interrompe la procedura.

Tutte le specialità di caffè possono essere preparate con caffè premacinato seguendo questa procedura.

Esempio: ecco come preparare una tazza di caffè con caffè premacinato.

- ▶ Collocare una tazza sotto l'ugello di erogazione del caffè.
- ▶ Aprire il coperchio dello scomparto di riempimento del caffè premacinato.
- ▶ Sollevare il coperchio del Rotary Switch.
- ▶ Premere il pulsante Caffè premacinato.
INSERIRE POLVERE, in seguito appare **SCEGLIERE PRODOTTO**.
- ▶ Versare un misurino raso di caffè premacinato nello scomparto.



4 Preparazione con la pressione di un pulsante

► Chiudere il coperchio dello scomparto di riempimento del caffè premacinato.

☞ ► Premere il pulsante 1 Caffè.

1 CAFFÈ, la quantità di caffè predefinita viene versata nella tazza. La procedura si interrompe automaticamente, sul display appare **PREGO**. Appare quindi **SEGLIERE PRODOTTO**.

Latte caldo e schiuma di latte

È possibile preparare latte caldo o schiuma di latte in due modi:

- Dose latte ☞
- La quantità di latte predefinita viene preparata.
- Latte ☚
- Viene preparato latte fino a quando la procedura non viene interrotta mediante la pressione di un pulsante qualsiasi.

Schiumare e scaldare il latte con l'ugello Professional Cappuccino

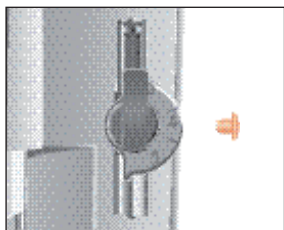

Condizione preliminare: sul display appare **SEGLIERE PRODOTTO**.

- Togliere il cappuccio di protezione dall'ugello.
- Attaccare il tubo di aspirazione del latte all'ugello. Utilizzare il tubo lungo per le confezioni di latte e il tubo corto per i contenitori.
- Inserire l'altra estremità del tubo nella confezione del latte o collegarlo al contenitore del latte.

- Collocare una tazza sotto l'ugello.
- Portare la leva selettiva dell'ugello in posizione Schiuma di latte ☞.

i Per **riscaldare il latte**, portare la leva selettiva dell'ugello sulla posizione Latte ☚.

☞ ► Selezionare tramite il selettore il simbolo Dose latte ☞.

☞ ► Premere il selettore.

LATTE, il latte viene schiumato. La procedura si interrompe automaticamente appena raggiunta la quantità di latte predefinita.

Sul display appare **SEGLIERE PRODOTTO**.

È necessario pulire regolarmente l'ugello per garantirne il perfetto funzionamento. La procedura viene descritta nel capitolo 6 »Manutenzione – Ugello per il cappuccino«.

Schiumare il latte con l'ugello Easy Cappuccino

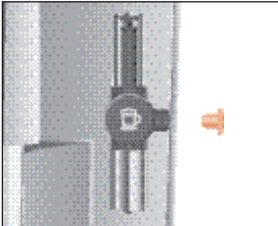

Condizione preliminare: sul display appare **SEGLIERE PRODOTTO**.

- ▶ Togliere il cappuccio di protezione dall'ugello.
- ▶ Attaccare il tubo di aspirazione del latte all'ugello. Utilizzare il tubo lungo per le confezioni di latte e il tubo corto per i contenitori.
- ▶ Inserire l'altra estremità del tubo nella confezione del latte o collegarlo al contenitore del latte.

- ▶ Collocare una tazza sotto l'ugello.
- ▶ Selezionare tramite il selettore il simbolo Dose latte ☞.
- ▶ Premere il selettore.

LATTE, il latte viene schiumato. La procedura si interrompe automaticamente appena raggiunta la quantità di latte predefinita. Sul display appare **SEGLIERE PRODOTTO**.

È necessario pulire regolarmente l'ugello per garantirne il perfetto funzionamento. La procedura viene descritta nel capitolo 6 »Manutenzione – Ugello per il cappuccino«.

Acqua calda

È possibile preparare acqua calda in due modi:

- Dose acqua calda ☞
 - La quantità d'acqua predefinita viene versata nella tazza.
- Acqua calda ☞
 - Dall'erogatore dell'acqua viene versata acqua fino a quando la preparazione non viene interrotta mediante la pressione di un pulsante qualsiasi.

Nella preparazione di acqua calda è possibile selezionare le seguenti temperature:

- Bassa
- Normale
- Bollente



ATTENZIONE

Pericolo di scottature dovute a spruzzi di acqua calda.

- ▶ Evitare il contatto diretto con la pelle.
-

Esempio: ecco come preparare una **dose** di acqua calda.

Condizione preliminare: sul display appare **SOGLIERE**
PRODOTTO.



- ▶ Collocare una tazza sotto l'erogatore dell'acqua calda.
- ⊖ ▶ Selezionare tramite il selettore il simbolo Dose acqua calda .
- ⏻ ▶ Premere il selettore.
Vengono visualizzati **TEMPERAT.** e la temperatura predefinita.

i Premendo più volte il selettore (**entro due secondi circa**) è possibile modificare a piacere la temperatura. Questa impostazione non viene memorizzata.

ACQUA, la quantità d'acqua predefinita viene versata nella tazza. La procedura si interrompe automaticamente, sul display appare **FRONTO**.

5 Impostazioni permanenti nella modalità di programmazione

Prodotti

In corrispondenza dell'opzione di programma **PRODOTTI** è possibile effettuare impostazioni personalizzate per tutte le specialità a base di caffè e latte nonché per l'acqua calda.

È possibile effettuare le seguenti impostazioni permanenti:

| Prodotto | Quantità | Intensità del caffè | Temperatura |
|------------------|---|---|---------------|
| 1 Espresso | 15 ML – 240 ML | ☉ (leggero), ☉☉ (medio), ☉☉☉ (normale), ☉☉☉☉ (forte), ☉☉☉☉☉ (extra) | NORMALE, ALTA |
| 2 Espresso | 15 ML – 240 ML (per ogni tazza) | – | NORMALE, ALTA |
| 1 Caffè lungo | 15 ML – 240 ML | ☉ (leggero), ☉☉ (medio), ☉☉☉ (normale), ☉☉☉☉ (forte), ☉☉☉☉☉ (extra) | NORMALE, ALTA |
| 2 Caffè lunghi | 15 ML – 240 ML (per ogni tazza) | – | NORMALE, ALTA |
| Caffè à la Carte | 15 ML – 240 ML | – | NORMALE, ALTA |
| Cappuccino | Quantità di latte: 3 SEC – 120 SEC Pausa: 0 SEC – 60 SEC Quantità di acqua: 15 ML – 240 ML | ☉ (leggero), ☉☉ (medio), ☉☉☉ (normale), ☉☉☉☉ (forte), ☉☉☉☉☉ (extra) | NORMALE, ALTA |
| Latte macchiato | Quantità di latte: 3 SEC – 120 SEC Pausa: 0 SEC – 60 SEC Quantità di acqua: 15 ML – 240 ML | ☉ (leggero), ☉☉ (medio), ☉☉☉ (normale), ☉☉☉☉ (forte), ☉☉☉☉☉ (extra) | NORMALE, ALTA |



| Prodotto | Quantità | Intensità del caffè | Temperatura |
|------------------|-----------------|---------------------|--------------------------|
| Dose latte | 3 SEC - 120 SEC | - | - |
| Latte | - | - | - |
| Dose acqua calda | 15 ML - 450 ML | - | BASSA, NORMALE, BOLLENTE |
| Acqua calda | - | - | BASSA, NORMALE, BOLLENTE |

i I prodotti selezionati mediante il selettore possono essere **disattivati** individualmente. Ciò significa che i relativi simboli non appariranno e che la preparazione non sarà possibile.

Le impostazioni permanenti si effettuano nella modalità di programmazione sempre nello stesso modo.

Esempio: ecco come cambiare la quantità di latte di latte macchiato passando da **16 SEC** a **20 SEC**, la pausa passando da **30 SEC** a **40 SEC** e la lunghezza del caffè passando da **45 ML** a **40 ML**.

Condizione preliminare: sul display appare **SCEGLIERE PRODOTTO**.

- ▶ Sollevare il coperchio del Rotary Switch.
-  ▶ Tenere premuto il Rotary Switch **finché** sul display non appare **MANUTENZ..**
-  ▶ Ruotare il Rotary Switch finché non appare **PRODOTTI**.
-  ▶ Per accedere all'opzione di programma, premere il Rotary Switch.

SCEGLIERE PRODOTTO

i Nel prossimo passaggio si seleziona il pulsante del prodotto per cui si desidera effettuare l'impostazione. Durante questa operazione non verrà preparato alcun prodotto.

-  ▶ Premere il pulsante Latte macchiato.
- CAFFÈ 45 ML**

5 Impostazioni permanenti nella modalità di programmazione

-  ▶ Per accedere all'opzione di programma, premere il Rotary Switch.
CAFFE 45 ML
-  ▶ Ruotare il Rotary Switch finché non appare CAFFE 40 ML.
-  ▶ Per confermare la regolazione, premere il Rotary Switch.
Sul display appare per breve tempo CONFERMATO ✓.
CAFFE 90 ML
-  ▶ Ruotare il Rotary Switch finché non appare LATTE 16 SEC.
-  ▶ Per accedere all'opzione di programma, premere il Rotary Switch.
LATTE 16 SEC
-  ▶ Ruotare il Rotary Switch finché non appare LATTE 20 SEC.
-  ▶ Per confermare la regolazione, premere il Rotary Switch.
Sul display appare per breve tempo CONFERMATO ✓.
LATTE 20 SEC
-  ▶ Ruotare il Rotary Switch finché non appare PAUSA 30 SEC.
-  ▶ Per accedere all'opzione di programma, premere il Rotary Switch.
PAUSA 30 SEC
-  ▶ Ruotare il Rotary Switch finché non appare PAUSA 40 SEC.
-  ▶ Per confermare la regolazione, premere il Rotary Switch.
Sul display appare per breve tempo CONFERMATO ✓.
PAUSA 40 SEC
-  ▶ Ruotare il Rotary Switch finché non appare EXIT.
-  ▶ Premere il Rotary Switch per uscire dall'opzione di programma.
SCEGLIERE PRODOTTO
-  ▶ Ruotare il Rotary Switch finché non appare EXIT.
-  ▶ Premere il Rotary Switch per uscire dall'opzione di programma.
PRODOTTI
-  ▶ Ruotare il Rotary Switch finché non appare EXIT.

- ▶ Premere il Rotary Switch per uscire dalla modalità di programmazione.

SCEGLIERE PRODOTTO

Ripristinare le impostazioni per i prodotti ai valori di fabbrica

È possibile ripristinare singolarmente ai valori di fabbrica le impostazioni eseguite per tutti i prodotti a base di caffè così come per il cappuccino e il latte macchiato.

Esempio: ecco come ripristinare le impostazioni di 1 espresso ai valori di fabbrica.

Condizione preliminare: l'IMPRESSA è disattivata (in stand-by).

- ▶ Sollevare il coperchio del Rotary Switch.
- ▶ Premere contemporaneamente per due secondi il Rotary Switch e il pulsante 1 Espresso finché non appare **1 ESPRESSO OK.**

Le impostazioni di 1 espresso vengono ripristinate ai valori di fabbrica. l'IMPRESSA è disattivata (in stand-by).

Modalità di risparmio energetico

È possibile impostare la macchina su diverse modalità di risparmio energetico:

- **RISPARMIO NO**
 - L'IMPRESSA è sempre pronta all'uso.
 - Tutte le bevande a base di caffè e di latte e l'acqua calda possono essere preparate subito, senza tempi di attesa.
- **RISPARMIO LIVELLO 1**
 - L'IMPRESSA è sempre pronta all'uso soltanto per i prodotti a base di caffè e per l'acqua calda.
 - Prima della preparazione del latte è necessario che l'apparecchio si riscaldi.
- **RISPARMIO LIVELLO 2**
 - L'IMPRESSA entra in modalità di risparmio energetico dopo circa 5 minuti dall'ultima preparazione riducendo la temperatura e, pertanto, non è subito pronta all'uso.
 - Per la preparazione di caffè, acqua calda o latte è necessario che l'apparecchio si riscaldi.

Esempio: Ecco come modificare la modalità di risparmio energetico passando da **RISPARMIO NO** a **RISPARMIO LIVELLO 1**.

Condizione preliminare: sul display appare **SCEGLIERE PRODOTTO**.





- ▶ Sollevare il coperchio del Rotary Switch.
-  ▶ Tenere premuto il Rotary Switch **finché** sul display non appare **MANUTENZ.**.
-  ▶ Ruotare il Rotary Switch finché non appare **RISPARMIO ENERGIA -**.
-  ▶ Per accedere all'opzione di programma, premere il Rotary Switch.
RISPARMIO NO
-  ▶ Ruotare il Rotary Switch finché non appare **RISPARMIO LIVELLO 1**.
-  ▶ Per confermare la regolazione, premere il Rotary Switch.
Sul display appare per breve tempo **CONFERMATO ✓**.
RISPARMIO ENERGIA 1
-  ▶ Ruotare il Rotary Switch finché non appare **EXIT**.
-  ▶ Premere il Rotary Switch per uscire dalla modalità di programmazione.
SCEGLIERE PRODOTTO

Ora e giorno

L'orario e il giorno della settimana sono già stati impostati durante la prima messa in funzione.

Esempio: ecco come modificare l'orario passando dalle **08:45** alle **09:10**.

Condizione preliminare: sul display appare **SCEGLIERE PRODOTTO**.

- ▶ Sollevare il coperchio del Rotary Switch.
-  ▶ Tenere premuto il Rotary Switch **finché** sul display non appare **MANUTENZ.**.
-  ▶ Ruotare il Rotary Switch finché non appare **ORA 08:45**.
-  ▶ Per accedere all'opzione di programma, premere il Rotary Switch.
ORA 08:45
-  ▶ Ruotare il Rotary Switch finché non appare **ORA 09:10**.
-  ▶ Per confermare le ore impostate, premere il Rotary Switch.

- ⌚ ▶ Ruotare il Rotary Switch finché non appare **ORA 09:50**.
- ⌚ ▶ Per confermare i minuti impostati, premere il Rotary Switch.
Sul display appare per breve tempo **CONFERMATO ✓**.
GIORNO LUNEDI (esempio)
- ⌚ ▶ Per confermare l'impostazione del giorno, premere il Rotary Switch.
Sul display appare per breve tempo **CONFERMATO ✓**.
ORA 09:50
- ⌚ ▶ Ruotare il Rotary Switch finché non appare **EXIT**.
- ⌚ ▶ Premere il Rotary Switch per uscire dalla modalità di programmazione.
SCEGLIERE PRODOTTO

Accensione e spegnimento programmati

L'accensione e lo spegnimento programmati dell'apparecchio possono essere attivati solo se è stata impostata l'ora.

L'opzione di programma **APPARECCH. ON/OFF** consente di effettuare le seguenti impostazioni:

- **ON A ORE**
 - Imposta l'accensione programmata all'ora desiderata.
- **APP. SPEGNE**
 - Imposta lo spegnimento programmato all'ora desiderata.
- **ON/OFF**
 - Imposta i giorni in cui l'IMPRESSA si accende e spegne automaticamente.

i L'accensione automatica funziona soltanto se l'apparecchio è collegato alla rete di alimentazione (in stand-by).

Esempio: ecco come impostare l'accensione programmata alle **07:30** e come definire che l'IMPRESSA **non** si accenda automaticamente la domenica.

Condizione preliminare: sul display appare **SCEGLIERE PRODOTTO**.

- ▶ Sollevare il coperchio del Rotary Switch.
- ⌚ ▶ Tenere premuto il Rotary Switch **finché** sul display non appare **MANUTENZ. .**

5 Impostazioni permanenti nella modalità di programmazione

- ⦿ ▶ Ruotare il Rotary Switch finché non appare **APPARECCH.
ON/OFF**.
- ⦿ ▶ Per accedere all'opzione di programma, premere il Rotary Switch.
ON A ORE --!--
- ⦿ ▶ Per accedere all'opzione di programma, premere il Rotary Switch.
ON A ORE --!--
- ⦿ ▶ Ruotare il Rotary Switch finché non appare **ON A ORE
07:00**.
- ⦿ ▶ Per confermare le ore impostate, premere il Rotary Switch.
- ⦿ ▶ Ruotare il Rotary Switch finché non appare **ON A ORE
07:30**.
- ⦿ ▶ Per confermare i minuti impostati, premere il Rotary Switch.
Sul display appare per breve tempo **CONFERMATO ✓**.
ON A ORE 07:30
- ⦿ ▶ Ruotare il Rotary Switch finché non appare **ON/OFF /
LUN SI**.
- ⦿ ▶ Per accedere all'opzione di programma, premere il Rotary Switch.
ON/OFF / LUN SI
- ⦿ ▶ Ruotare il Rotary Switch finché non appare **ON/OFF /
DOM SI**.
- ⦿ ▶ Per accedere all'opzione di programma, premere il Rotary Switch.
ON/OFF / DOM SI
- ⦿ ▶ Ruotare il Rotary Switch finché non appare **ON/OFF /
DOM NO**.
- ⦿ ▶ Per confermare la regolazione, premere il Rotary Switch.
Sul display appare per breve tempo **CONFERMATO ✓**.
ON/OFF / DOM NO
- ⦿ ▶ Ruotare il Rotary Switch finché non appare **EXIT**.
- ⦿ ▶ Premere il Rotary Switch per uscire dall'opzione di programma.
ON/OFF / LUN SI
- ⦿ ▶ Ruotare il Rotary Switch finché non appare **EXIT**.

- ⏻ ▶ Premere il Rotary Switch per uscire dall'opzione di programma.
APPARECCH. ON/OFF
- ⌚ ▶ Ruotare il Rotary Switch finché non appare EXIT.
- ⏻ ▶ Premere il Rotary Switch per uscire dalla modalità di programmazione.
SCEGLIERE PRODOTTO

Spegnimento automatico

Lo spegnimento automatico dell'IMPRESSA consente il risparmio energetico. Se la funzione è attivata, l'IMPRESSA si spegne automaticamente dopo l'ultima operazione, una volta trascorso l'intervallo di tempo impostato.

- i** Lo spegnimento automatico può essere impostato fra 0,5 e 15 ore oppure essere disattivato.

Esempio: ecco come modificare lo spegnimento automatico passando da 1 ORE a 2 ORE.

Condizione preliminare: sul display appare SCEGLIERE PRODOTTO.

- ▶ Sollevare il coperchio del Rotary Switch.
- ⏻ ▶ Tenere premuto il Rotary Switch finché sul display non appare MANUTENZ. .
- ⌚ ▶ Ruotare il Rotary Switch finché non appare OFF DOPO 1 ORE.
- ⏻ ▶ Per accedere all'opzione di programma, premere il Rotary Switch.
OFF DOPO 1 ORE
- ⌚ ▶ Ruotare il Rotary Switch finché non appare OFF DOPO 2 ORE.
- ⏻ ▶ Per confermare la regolazione, premere il Rotary Switch.
Sul display appare per breve tempo CONFERMATO ✓.
OFF DOPO 2 ORE
- ⌚ ▶ Ruotare il Rotary Switch finché non appare EXIT.
- ⏻ ▶ Premere il Rotary Switch per uscire dalla modalità di programmazione.
SCEGLIERE PRODOTTO

Risciacqui

È possibile impostare se il risciacquo debba essere avviato manualmente all'accensione oppure se debba avvenire automaticamente.

È possibile impostare se la richiesta di risciacquo del dispositivo per il cappuccino debba avvenire subito oppure 10 minuti dopo la preparazione di un prodotto a base di latte.

Esempio: ecco come impostare la richiesta di risciacquo del dispositivo per il cappuccino **subito** dopo la preparazione di un prodotto a base di latte.

Condizione preliminare: sul display appare **SCEGLIERE PRODOTTO**.

- ▶ Sollevare il coperchio del Rotary Switch.
-  ▶ Tenere premuto il Rotary Switch **finché** sul display non appare **MANUTENZ.**.
-  ▶ Ruotare il Rotary Switch finché non appare **RISCIACQUI**.
-  ▶ Per accedere all'opzione di programma, premere il Rotary Switch.
FUL. INIZ. MANUALE
-  ▶ Ruotare il Rotary Switch finché non appare **FUL. CAPP. DOPO 10'**.
-  ▶ Per accedere all'opzione di programma, premere il Rotary Switch.
FUL. CAPP. DOPO 10'
-  ▶ Ruotare il Rotary Switch finché non appare **FUL. CAPP. SUBITO**.
-  ▶ Per confermare la regolazione, premere il Rotary Switch.
Sul display appare per breve tempo **CONFERMATO ✓**.
FUL. CAPP. SUBITO
-  ▶ Ruotare il Rotary Switch finché non appare **EXIT**.
-  ▶ Premere il Rotary Switch per uscire dall'opzione di programma.
RISCIACQUI
-  ▶ Ruotare il Rotary Switch finché non appare **EXIT**.
-  ▶ Premere il Rotary Switch per uscire dalla modalità di programmazione.
SCEGLIERE PRODOTTO

Unità di misura quantità d'acqua / formato ora

Ecco come modificare l'unità di misura per la quantità d'acqua da »ml« a »oz« e impostare il formato dell'ora a »24 ORE« o »AM/PM«.

Esempio: ecco come modificare l'unità di misura della quantità d'acqua passando da **ML** a **OZ**.

Condizione preliminare: sul display appare **SEGLIERE PRODOTTO**.

- ▶ Sollevare il coperchio del Rotary Switch.
- 🕒 ▶ Tenere premuto il Rotary Switch **finché** sul display non appare **MANUTENZ.**.
- 🕒 ▶ Ruotare il Rotary Switch finché non appare **REGOLAZ. 24ORE / ML**.
- 🕒 ▶ Per accedere all'opzione di programma, premere il Rotary Switch.
REGOLAZ. 24ORE
- 🕒 ▶ Ruotare il Rotary Switch finché non appare **REGOLAZ. ML**.
- 🕒 ▶ Per accedere all'opzione di programma, premere il Rotary Switch.
REGOLAZ. ML
- 🕒 ▶ Ruotare il Rotary Switch finché non appare **REGOLAZ. OZ**.
- 🕒 ▶ Per confermare la regolazione, premere il Rotary Switch.
Sul display appare per breve tempo **CONFERMATO ✓**.
REGOLAZ. OZ
- 🕒 ▶ Ruotare il Rotary Switch finché non appare **EXIT**.
- 🕒 ▶ Premere il Rotary Switch per uscire dall'opzione di programma.
REGOLAZ. 24ORE / OZ
- 🕒 ▶ Ruotare il Rotary Switch finché non appare **EXIT**.
- 🕒 ▶ Premere il Rotary Switch per uscire dalla modalità di programmazione.
SEGLIERE PRODOTTO

Lingua

La lingua è già stata impostata al momento della prima messa in funzione dell'apparecchio.

Esempio: Ecco come modificare la lingua passando da **ITALIANO** a **ENGLISH**.

Condizione preliminare: sul display appare **SCHEGLIERE PRODOTTO**.

-  ▶ Tenere premuto il Rotary Switch **finché** sul display non appare **MANUTENZ . .**
-  ▶ Ruotare il Rotary Switch finché non appare **LINGUA ITALIANO**.
-  ▶ Per accedere all'opzione di programma, premere il Rotary Switch.
LINGUA ITALIANO
-  ▶ Ruotare il Rotary Switch finché non appare **LANGUAGE ENGLISH**.
-  ▶ Per confermare la regolazione, premere il Rotary Switch.
Sul display appare per breve tempo **CONFIRMED ✓**.
LANGUAGE ENGLISH
-  ▶ Ruotare il Rotary Switch finché non appare **EXIT**.
-  ▶ Premere il Rotary Switch per uscire dalla modalità di programmazione.
COFFEE READY

6 Manutenzione

L'IMPRESSA è dotata dei seguenti programmi di manutenzione integrati:

- Pulizia dell'ugello per il cappuccino
- Risciacquo dell'apparecchio
- Risciacquo dell'ugello per il cappuccino
- Pulizia dell'apparecchio
- Decalcificazione dell'apparecchio
- Sostituzione del filtro

i Eseguire la pulizia, la decalcificazione o la sostituzione del filtro quando appare la richiesta sul display.

Consigli per la manutenzione

Raccomandiamo alcune operazioni quotidiane che assicurano il perfetto funzionamento dell'IMPRESSA ed una qualità sempre ottimale del caffè.

Procedere nel modo seguente:

- Vuotare il contenitore dei fondi di caffè e la vaschetta del gocciolatoio. Sciacquare i componenti con acqua calda.
- Sciacquare il serbatoio con acqua pulita.
- Scomporre e risciacquare l'ugello (cfr. il capitolo 6 »Manutenzione – Risciacquo dell'ugello per il cappuccino«).
- Passare un panno inumidito sulla superficie dell'apparecchio.

Risciacquo dell'apparecchio

All'accensione dell'IMPRESSA, dopo il riscaldamento, viene richiesto o avviato automaticamente un ciclo di risciacquo.

Nella modalità di programmazione è possibile impostare se il risciacquo all'accensione debba essere avviato manualmente o avvenire in modo automatico (cfr. il capitolo 5 »Impostazioni permanenti nella modalità di programmazione – Risciacqui«).

Allo spegnimento dell'IMPRESSA viene avviato automaticamente un ciclo di risciacquo.

È possibile interrompere la procedura di risciacquo in qualsiasi momento.

Condizione preliminare: sul display appare **SCEGLIERE PRODOTTO**.



- ▶ Collocare un recipiente sotto l'ugello di erogazione del caffè.
- ▶ Sollevare il coperchio del Rotary Switch.
- ⌚ ▶ Tenere premuto il Rotary Switch **finché** sul display non appare **MANUTENZ.**.
- ⌚ ▶ Per accedere all'opzione di programma, premere il Rotary Switch.
PULIRE CAPPUCCINO
- ⌚ ▶ Ruotare il Rotary Switch finché non appare **SCIACQUARE APPARECCH.**.
- ⌚ ▶ Per avviare la procedura di risciacquo, premere il Rotary Switch.
APPAR. SCIACQA.

La procedura si interrompe automaticamente, l'IMPRESSA è nuovamente pronta all'uso.

Sostituzione del filtro

- i** Il filtro esaurisce la sua efficacia dopo avere trattato 50 litri di acqua. IMPRESSA richiede la sostituzione del filtro.
- i** Il filtro ha un'efficacia di due mesi. Controllare la durata del filtro con l'apposito datario (disco) sul supporto della cartuccia.
- i** Se la cartuccia filtro CLARIS non è stata attivata, non compare alcuna richiesta di sostituzione del filtro.
- @ La procedura di «sostituzione del filtro» può essere simulata anche on-line. Basta consultare il Knowledge Builder sul sito www.jura.com.

Sostituzione a richiesta

Ecco come sostituire la cartuccia filtro CLARIS su richiesta automatica dell'IMPRESSA:

Condizione preliminare: sul display viene visualizzato **SCEGLIERE PRODOTTO / CAMBIARE FILTRO** e il pulsante di manutenzione **☸** è acceso.

- ☸ ▶ Premere il pulsante di manutenzione.

DURATA CA. 2 MIN / INIZIARE SI

- i** Se non si desidera ancora avviare la procedura di sostituzione del filtro, ruotare il Rotary Switch finché non appare **INIZIARE NO**. Premendo il Rotary Switch si esce dal programma di manutenzione. La richiesta di »sostituzione del filtro« permane.

- ☸ ▶ Premere il pulsante di manutenzione.

CAMBIARE FILTRO / PREMERE MANUTENZ.

- ▶ Estrarre il serbatoio dell'acqua e vuotarlo.
- ▶ Sollevare il supporto della cartuccia.
- ▶ Rimuovere la vecchia cartuccia filtro CLARIS e la relativa prolunga.
- ▶ Applicare la prolunga su una nuova cartuccia filtro.
- ▶ Inserire la cartuccia nel serbatoio dell'acqua esercitando una leggera pressione.
- ▶ Chiudere il supporto della cartuccia filtro. Si dovrà udire lo scatto.
- ▶ Riempire il serbatoio con acqua fresca e fredda e riportarlo in sede.



- ▶ Collocare un recipiente (min. 500 ml) sotto l'ugello.

- i** Se si utilizza l'ugello **Professional Cappuccino**, portare la leva selettiva dell'ugello sulla posizione **Vapore**.

- ☸ ▶ Premere il pulsante di manutenzione.

FILTROSCIACC., l'ugello inizia ad erogare una minima quantità d'acqua.







- i** È possibile interrompere il risciacquo del filtro in qualsiasi momento premendo un pulsante qualsiasi.
- i** L'acqua può presentare una lieve colorazione che non è nociva alla salute, né influisce sul gusto.

Il ciclo di risciacquo del filtro si interrompe automaticamente dopo circa 500 ml. L'IMPRESSA si riscalda ed è di nuovo pronta all'uso.

Sostituzione manuale del filtro

La procedura di »sostituzione del filtro« può essere indotta anche manualmente.

Condizione preliminare: il filtro è attivato e sul display appare **SCEGLIERE PRODOTTO**.

- ▶ Sollevare il coperchio del Rotary Switch.
-  ▶ Tenere premuto il Rotary Switch **finché** sul display non appare **MANUTENZ.**
-  ▶ Per accedere all'opzione di programma, premere il Rotary Switch.
PULIRE CAPPUCCINO
-  ▶ Ruotare il Rotary Switch finché non appare **CAMBIARE FILTRO**.
-  ▶ Premere il Rotary Switch.
DURATA CA. 2 MIN / INIZIARE SI
- ▶ Proseguire dal **secondo** intervento richiesto (indicato con il simbolo ▶), come descritto nella sezione »**Sostituzione a richiesta**«.

Pulizia dell'apparecchio

L'IMPRESSA richiede di eseguire un ciclo di pulizia dopo avere preparato 220 caffè o avere eseguito 80 risciacqui all'accensione.

ATTENZIONE

L'uso di detergenti non idonei può causare danni all'apparecchio e lasciare residui nell'acqua.

- ▶ Usare solo accessori originali JURA per la manutenzione.

- i** Il programma di pulizia dura circa 20 minuti.
- i** Non interrompere il programma di pulizia per non pregiudicare l'efficacia della pulizia.

i Le pastiglie per la pulizia JURA sono in vendita presso i rivenditori specializzati.

@ La procedura di »pulizia dell'apparecchio« può essere simulata anche on-line. Basta consultare il Knowledge Builder sul sito www.jura.com.

Pulizia a richiesta

Condizione preliminare: sul display viene visualizzato **SCEGLIERE PRODOTTO / PULIRE APPARECCH.** e il pulsante di manutenzione **☼** è acceso.

☼ ▶ Premere il pulsante di manutenzione.

DURATA CA. 20 MIN / INIZIARE SI

i Se non si desidera ancora avviare la pulizia, ruotare il Rotary Switch finché non appare **INIZIARE NO**. Premendo il Rotary Switch si esce dal programma di manutenzione. La richiesta di »pulizia dell'apparecchio« permane.

☼ ▶ Premere il pulsante di manutenzione.

SVUOTARE VASSOIO

▶ Vuotare la vaschetta del gocciolatoio e il contenitore dei fondi di caffè e riporli in sede.

PREMERE MANUTENZ., il pulsante di manutenzione **☼** è acceso.

▶ Collocare un recipiente sotto l'ugello di erogazione del caffè e uno sotto l'ugello.

☼ ▶ Premere il pulsante di manutenzione.

PULISCE, la procedura di pulizia ha inizio.

La procedura si interrompe. **AGGIUNGERE**

PASTIGLIA / PREMERE MANUTENZ., il pulsante **☼** è acceso.

▶ Aprire il coperchio dello scomparto di riempimento del caffè premacinato.



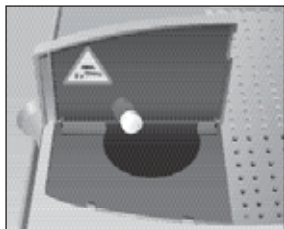

- ▶ Introdurre una pastiglia per la pulizia JURA nello scomparto di riempimento.
- ▶ Chiudere il coperchio dello scomparto di riempimento.
- ⚠ ▶ Premere il pulsante di manutenzione.
PULISCE, dall'ugello di erogazione del caffè esce acqua a più riprese.

i È possibile seguire l'attuale stato della pulizia nella barra di progresso.

La procedura si interrompe, viene visualizzato **SVUOTARE VASSOIO**.

- ▶ Vuotare la vaschetta del gocciolatoio e il contenitore dei fondi di caffè e riporli in sede.
La pulizia è terminata. L'IMPRESSA è di nuovo pronta all'uso.

Pulizia manuale

La procedura di »pulizia dell'apparecchio« può essere indotta anche manualmente.

Condizione preliminare: sul display appare **SCHEGLIERE PRODOTTO**.

- ▶ Sollevare il coperchio del Rotary Switch.
- ⏻ ▶ Tenere premuto il Rotary Switch **finché** sul display non appare **MANUTENZ..**
- ⏻ ▶ Per accedere all'opzione di programma, premere il Rotary Switch.
PULIRE CAPPUCCINO
- ⌚ ▶ Ruotare il Rotary Switch finché non appare **PULIRE APPARECCH..**
- ⏻ ▶ Premere il Rotary Switch.
DURATA CA. 20 MIN / INIZIARE SI
- ▶ Proseguire dal **secondo** intervento richiesto (indicato con il simbolo ▶), come descritto nella sezione »**Pulizia a richiesta**«.

Decalcificazione dell'apparecchio



ATTENZIONE

Nell'IMPRESSA si formano depositi di calcare dovuti all'uso; in questo caso l'apparecchio richiede automaticamente di eseguire la decalcificazione. Le incrostazioni di calcare dipendono dal grado di durezza dell'acqua.

I prodotti per la decalcificazione possono provocare irritazioni, se entrano in contatto con la pelle e con gli occhi.

- ▶ Evitare il contatto con la pelle e con gli occhi.
- ▶ Rimuovere il prodotto per la decalcificazione sciacquando con acqua pulita. Se il prodotto è entrato in contatto con gli occhi occorre consultare il medico.

ATTENZIONE

L'uso di prodotti per la decalcificazione non idonei può causare danni all'apparecchio e lasciare residui nell'acqua.

- ▶ Usare solo accessori originali JURA per la manutenzione.

ATTENZIONE

L'interruzione della procedura di decalcificazione può causare danni all'apparecchio.

- ▶ Eseguire la procedura di decalcificazione per intero.

ATTENZIONE

I prodotti per la decalcificazione possono causare eventuali danni se entrano in contatto con superfici sensibili.

- ▶ Rimuovere subito eventuali schizzi.

i Il programma di decalcificazione dura circa 45 minuti.

i Le pastiglie per la decalcificazione JURA sono in vendita presso i rivenditori specializzati.

i La richiesta di decalcificare l'apparecchio non appare se si sta utilizzando e si è attivata una cartuccia filtro CLARIS.

@ La procedura di »decalcificazione dell'apparecchio« può essere simulata anche on-line. Basta consultare il Knowledge Builder sul sito www.jura.com.

Decalcificazione a richiesta

Condizione preliminare: sul display viene visualizzato

SCEGLIERE PRODOTTO / DECALCIF. APPARECCH. e

il pulsante di manutenzione **⚡** è acceso.

- ▶ Premere il pulsante di manutenzione.

DURATA CA. 45 MIN / INIZIARE SI

- i** Se non si desidera ancora avviare la decalcificazione, ruotare il Rotary Switch finché non appare **INIZIARE NO**. Premendo il Rotary Switch si esce dal programma di manutenzione. La richiesta di »decalcificazione dell'apparecchio« permane.

- ▶ Premere il pulsante di manutenzione.

SVUOTARE VASSOIO

- ▶ Vuotare la vaschetta del gocciolatoio e il contenitore dei fondi di caffè e riporli in sede.

VERSARE PRODOTTO

- ▶ Estrarre il serbatoio dell'acqua e vuotarlo.
- ▶ Sciogliere bene il contenuto di una confezione blister (3 pastiglie per la decalcificazione JURA) in un recipiente contenente 600 ml di acqua. Attendere alcuni minuti finché le pastiglie non sono del tutto sciolte.
- ▶ Versare la soluzione nel serbatoio vuoto e riporlo in sede.

VERSARE PRODOTTO / PREMERE MANUTENZ., il pulsante di manutenzione **⚡** è acceso.

- ▶ Rimuovere l'ugello dal Connector System®.

- ▶ Collocare un recipiente sotto l'ugello di erogazione dell'acqua calda e uno sotto il Connector System®.

- ▶ Premere il pulsante di manutenzione.

DECALCIF., dal Connector System® e dall'ugello di erogazione dell'acqua calda esce acqua. Il pulsante di manutenzione **⚡** lampeggia durante la procedura di decalcificazione.

- i** È possibile seguire l'attuale stato della procedura di decalcificazione nella barra di progresso.

La procedura si interrompe, viene visualizzato **SVUOTARE VASSOIO**.



- ▶ Vuotare i recipienti sotto l'erogatore dell'acqua calda e sotto il Connector System®.
- ▶ Vuotare la vaschetta del gocciolatoio e il contenitore dei fondi di caffè e riporli in sede.
SCIACQUARE CONT. ACQUA/RIEMPIRE CONT. ACQUA
- ▶ Estrarre il serbatoio dell'acqua e sciacquarlo a fondo.
- ▶ Riempire il serbatoio con acqua fresca e fredda e riporlo in sede.
PREMERE MANUTENZ., il pulsante di manutenzione ☼ è acceso.
- ▶ Rimontare l'ugello.
- ▶ Collocare un recipiente sotto l'erogatore del caffè e dell'acqua e uno sotto l'ugello.
- ☼ ▶ Premere il pulsante di manutenzione.
DECALCIF., dall'ugello e dall'erogazione dell'acqua esce acqua.
La procedura si interrompe, viene visualizzato **SI RISCALDA.**
APPAR. SCIACQ., dall'ugello di erogazione del caffè esce acqua. La procedura si interrompe automaticamente, viene visualizzato **SVUOTARE VASSOIO.**
- ▶ Vuotare la vaschetta del gocciolatoio e il contenitore dei fondi di caffè e riporli in sede.
La decalcificazione è terminata. L'IMPRESSA si riscalda ed è di nuovo pronta all'uso.



- i** In caso di interruzione imprevista della procedura di decalcificazione, sciacquare a fondo il serbatoio dell'acqua.

Decalcificazione manuale

La procedura di »decalcificazione dell'apparecchio« può essere avviata anche manualmente.

Condizione preliminare: sul display è visualizzato **SOGLIERE PRODOTTO** è il filtro non è attivato.

- ▶ Sollevare il coperchio del Rotary Switch.
- 🕒 ▶ Tenere premuto il Rotary Switch **finché** sul display non appare **MANUTENZ.**.

- ▶ Per accedere all'opzione di programma, premere il Rotary Switch.
FULIRE CAPPUCCINO
- ▶ Ruotare il Rotary Switch finché non appare **DECALCIF. APPARECCH.**
- ▶ Premere il Rotary Switch.
DURATA CA. 45 MIN / INIZIARE SI
- ▶ Proseguire dal **secondo** intervento richiesto (indicato con il simbolo ▶), come descritto nella sezione **»Decalcificazione a richiesta«**.

Risciacquo dell'ugello per il cappuccino

i Il presente capitolo vale per gli ugelli **Professional Cappuccino** e **Easy Cappuccino**.

Dopo ogni preparazione del latte l'IMPRESSA richiede un ciclo di pulizia del dispositivo per il cappuccino.

Nella modalità di programmazione è possibile impostare se la richiesta di risciacquo debba avvenire **subito** oppure **10 minuti** dopo la preparazione (cfr. il capitolo 6 »Impostazioni permanenti nella modalità di programmazione – Risciacqui).

Risciacquo a richiesta



Condizione preliminare: sul display viene visualizzato **SCEGLIERE PRODOTTO/SCIACQUARE CAPPUCCINO** e il pulsante di manutenzione **⚡** è acceso.

- ▶ Collocare un recipiente sotto l'ugello.

i Se si utilizza l'ugello **Professional Cappuccino**, portare la leva selettiva sulla posizione **Vapore** **⬇**.

- ⚡** ▶ Premere il pulsante di manutenzione.

CAPPU. SCIACQ., l'ugello viene sciacquato.

La procedura si interrompe automaticamente, sul display appare **SCEGLIERE PRODOTTO**.

Avvio manuale del risciacquo



La procedura di »Risciacquo dell'ugello per il cappuccino« può essere avviata anche manualmente.

Condizione preliminare: sul display appare **SCEGLIERE PRODOTTO.**

- ▶ Collocare un recipiente sotto l'ugello.

i Se si utilizza l'ugello **Professional Cappuccino**, portare la leva selettoria sulla posizione Vapore ☁.

- ▶ Sollevare il coperchio del Rotary Switch.

⏻ ▶ Tenere premuto il Rotary Switch **finché** sul display non appare **MANUTENZ..**

⏻ ▶ Per accedere all'opzione di programma, premere il Rotary Switch.

PULIRE CAPPUCCINO

⌚ ▶ Ruotare il Rotary Switch finché non appare **SCIACQUARE CAPPUCCINO.**

⏻ ▶ Premere il Rotary Switch per avviare il risciacquo. **CAPPU. SCIACQ.,** l'ugello viene sciacquato.

La procedura si interrompe automaticamente, sul display appare **SCEGLIERE PRODOTTO.**

Pulizia dell'ugello per il cappuccino

i Il presente capitolo vale per gli ugelli **Professional Cappuccino** e **Easy Cappuccino**.

Per assicurare il perfetto funzionamento degli ugelli, occorre pulirli **ogni giorno** se sono stati utilizzati per preparare il latte.

ATTENZIONE

L'uso di detersivi non idonei può causare danni all'apparecchio e lasciare residui nell'acqua.

- ▶ Usare solo accessori originali JURA per la manutenzione.

i L'IMPRESSA non richiede di eseguire la pulizia dell'ugello.

i Il detergente Cappuccino JURA è in vendita presso i rivenditori specializzati.

@ La procedura di »pulizia dell'ugello per il cappuccino« può essere simulata anche on-line. Basta consultare il Knowledge Builder sul sito www.jura.com.

Pulizia manuale dell'ugello per il cappuccino

Condizione preliminare: sul display appare **SOEGLIERE PRODOTTO**.

▶ Sollevare il coperchio del Rotary Switch.

⌚ ▶ Tenere premuto il Rotary Switch **finché** sul display non appare **MANUTENZ.**.

⌚ ▶ Per accedere all'opzione di programma, premere il Rotary Switch.

PULIRE CAPPUCCINO

⌚ ▶ Premere il Rotary Switch. **PROD. PUL. CAPPUCCINO**, il pulsante di manutenzione ☸ è acceso.

▶ Versare 250 ml di acqua fresca in un recipiente e aggiungere l'equivalente di un tappo (max. 15 ml) del detergente Cappuccino.

▶ Immergere il tubo di aspirazione del latte nel recipiente con la soluzione pulente.

i Se si utilizza l'ugello **Professional Cappuccino**, portare la leva selettiva sulla posizione Schiuma di latte ☺ o Latte ☐.

▶ Collocare un ulteriore recipiente sotto l'ugello.

☸ ▶ Premere il pulsante di manutenzione.

CAPPUCCINO / PULISCE, l'ugello ed il tubo flessibile vengono puliti.

ACQUA PER CAPPUCCINO, il pulsante di manutenzione ☸ è acceso.

▶ Sciacquare a fondo il recipiente, versarvi 250 ml di acqua fresca e immergervi il tubo di aspirazione del latte.





Pulizia dell'ugello per il cappuccino a richiesta

- ▶ Svuotare l'altro recipiente e riposizionarlo sotto l'ugello.
- ⚡ ▶ Premere il pulsante di manutenzione.
CAPPUCCINO / PULISCE, l'ugello ed il tubo vengono sciacquati con acqua fresca.
 Sul display appare **SCEGLIERE PRODOTTO**, l'IMPRESSA è di nuovo pronta all'uso.

Se è stato preparato del latte senza aver eseguito la pulizia dell'ugello per il cappuccino, allo spegnimento appare la segnalazione **PULIRE CAPPUCCINO**. Premendo il pulsante di manutenzione ⚡ è possibile avviare il programma di manutenzione.

Condizione preliminare: sul display è indicato **PROD. PUL. CAPPUCCINO** e il pulsante di manutenzione ⚡ è acceso.

- ▶ Proseguire dal **quinto** intervento richiesto (indicato con il simbolo ▶), come descritto nella sezione **»Pulizia manuale dell'ugello per il cappuccino«**.

Scomposizione e risciacquo dell'ugello Professional Cappuccino



- ▶ Sfilare l'ugello dal Connector System® ruotandolo delicatamente.
 - ▶ Smontare l'ugello nei suoi singoli componenti.
 - ▶ Sciacquare a fondo tutti i componenti dell'ugello sotto l'acqua corrente.
 - ▶ Riassemblare l'ugello.
- i** Assicurarsi che tutti i componenti siano assemblati correttamente e saldamente per far sì che l'ugello possa funzionare in modo ottimale.
- ▶ Inserire l'ugello saldamente nel Connector System®.

Scomposizione e risciacquo dell'ugello Easy Cappuccino

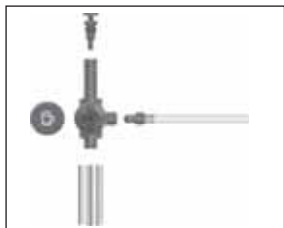

- ▶ Sfilare l'ugello dal Connector System® ruotandolo delicatamente.
- ▶ Smontare l'ugello nei suoi singoli componenti.
- ▶ Sciacquare a fondo tutti i componenti dell'ugello sotto l'acqua corrente.
- ▶ Riasssemblare l'ugello.

i Assicurarsi che tutti i componenti siano assemblati correttamente e saldamente per far sì che l'ugello possa funzionare in modo ottimale.

- ▶ Inserire l'ugello saldamente nel Connector System®.



Pulizia del contenitore del caffè in grani



AVVERTENZA

I grani di caffè possono essere ricoperti da una sottile pellicola di grasso che si deposita sulle pareti del contenitore per il caffè in grani. Per evitare che questi residui alterino la qualità del caffè, si raccomanda di pulire periodicamente il contenitore del caffè in grani.

Pericolo di schiacciamento delle dita causato dal macina caffè in funzione.

- ▶ Disattivare l'apparecchio prima di effettuare lavori sul macina caffè premendo il pulsante ON/OFF .
- ▶ Scollegare l'apparecchio dalla rete di alimentazione .



- ▶ Sollevare il coperchio del contenitore per il caffè in grani e levare il coperchio salvaroma.
- ▶ Rimuovere i grani di caffè con l'aspirapolvere.
- ▶ Allentare la vite all'interno del contenitore del caffè in grani e sollevare la protezione per le dita.
- ▶ Rimuovere i restanti grani di caffè con l'aspirapolvere.
- ▶ Pulire periodicamente il contenitore del caffè in grani con un panno morbido e asciutto.
- ▶ Abbassare la protezione per le dita e riavvitarla.
- ▶ Versare il caffè in grani nel relativo contenitore, chiudere il coperchio salvaroma e il coperchio del contenitore.

Decalcificazione del serbatoio dell'acqua

Nel serbatoio dell'acqua possono formarsi depositi di calcare. Si raccomanda di decalcificare periodicamente il serbatoio dell'acqua per assicurare il corretto funzionamento dell'IMPRESSA.

- ▶ Rimuovere il serbatoio dell'acqua.
- ▶ Se si sta utilizzando una cartuccia filtro CLARIS, estrarla.
- ▶ Decalcificare il serbatoio con un prodotto non aggressivo comunemente in commercio seguendo le istruzioni del produttore.
- ▶ Sciacquare a fondo il serbatoio.
- ▶ Se si sta utilizzando una cartuccia filtro CLARIS, riportarla in sede.
- ▶ Riempire il serbatoio con acqua fresca e fredda e riportarlo in sede.

7 Segnalazioni sul display

| Segnalazione | Causa/conseguenza | Rimedio |
|----------------------|---|--|
| RIEMPIRE CONT. ACQUA | Il serbatoio dell'acqua è vuoto. Impossibile preparare prodotti a base di caffè o di latte o acqua calda. | ► Riempire il serbatoio dell'acqua (cfr. il capitolo 2 »Operazioni preliminari e messa in funzione – Riempimento del serbatoio dell'acqua«). |
| SVUOTARE FONDI CAFFÈ | Il contenitore dei fondi di caffè è pieno. Impossibile preparare prodotti a base di caffè o di latte o acqua calda. | ► Vuotare il contenitore dei fondi di caffè e la vaschetta del gocciolatoio. |
| SVUOTARE VASSOIO | La vaschetta del gocciolatoio è piena. Impossibile preparare prodotti a base di caffè o di latte o acqua calda. | ► Vuotare la vaschetta del gocciolatoio. |
| VASSOIO ASSENTE | Vaschetta del gocciolatoio mancante o non inserita correttamente. Impossibile preparare prodotti a base di caffè o di latte o acqua calda. | ► Inserire la vaschetta del gocciolatoio in sede. ► Pulire i contatti metallici sul lato posteriore della vaschetta del gocciolatoio. |
| RIEMPIRE CHICCHI | Il contenitore per il caffè in grani è vuoto. Impossibile preparare prodotti a base di caffè, è possibile preparare prodotti a base di latte o acqua calda. | ► Riempire il contenitore per il caffè in grani (cfr. il capitolo 2 »Operazioni preliminari e messa in funzione – Riempimento del contenitore per il caffè in grani«). |

| Segnalazione | Causa/conseguenza | Rimedio |
|---|--|--|
| PREMERE MANUTENZ. | L'IMPRESSA richiede un ciclo di risciacquo o il proseguimento di un programma di manutenzione già avviato. | ► Premere il pulsante di manutenzione per avviare il risciacquo o per proseguire il programma di manutenzione. |
| SCEGLIERE PRODOTTO / SCIACQUARE CAPPUCCINO | L'IMPRESSA richiede un ciclo di risciacquo del dispositivo per il cappuccino. | ► Premere il pulsante di manutenzione per avviare il risciacquo del dispositivo per il cappuccino. |
| SCEGLIERE PRODOTTO / PULIRE AFFARECCH. | L'IMPRESSA richiede di eseguire un ciclo di pulizia dopo avere preparato 220 prodotti o avere eseguito 80 risciacqui all'accensione. | ► Eseguire la pulizia (cfr. il capitolo 6 »Manutenzione – Pulizia dell'apparecchio«). |
| SCEGLIERE PRODOTTO / PULIRE ORA | L'IMPRESSA richiede di eseguire un ciclo di pulizia dopo avere preparato 250 prodotti. | ► Eseguire la pulizia (cfr. il capitolo 6 »Manutenzione – Pulizia dell'apparecchio«). |
| SCEGLIERE PRODOTTO / DECALCIF. APPARECCH. | L'IMPRESSA richiede la decalcificazione. | ► Eseguire la decalcificazione (cfr. il capitolo 6 »Manutenzione – Decalcificazione dell'apparecchio«). |
| SCEGLIERE PRODOTTO / DECALCIF. ORA | L'IMPRESSA richiede la decalcificazione. | ► Eseguire la decalcificazione (cfr. il capitolo 6 »Manutenzione – Decalcificazione dell'apparecchio«). |
| SCEGLIERE PRODOTTO / CAMBIARE FILTRO | Il filtro esaurisce la sua efficacia dopo avere trattato 50 litri di acqua o dopo due mesi. | ► Sostituire la cartuccia filtro CLARIS (cfr. il capitolo 6 »Manutenzione – Sostituzione del filtro«). |
| SCEGLIERE PRODOTTO / SOSTITUIRE ADESSO | Il filtro esaurisce la sua efficacia dopo avere trattato 55 litri di acqua. | ► Sostituire la cartuccia filtro CLARIS (cfr. il capitolo 6 »Manutenzione – Sostituzione del filtro«). |

7 Segnalazioni sul display

| Segnalazione | Causa/conseguenza | Rimedio |
|----------------|--|---|
| POLVERE INSUF. | Il caffè premacinato nello scomparto di riempimento è insufficiente, l'IMPRESSA interrompe la procedura. | ► Alla successiva preparazione, inserire più caffè premacinato (cfr. il capitolo 4 »Preparazione con la pressione di un pulsante – Caffè premacinato«). |

8 Risoluzione di eventuali problemi

| Problema | Causa/conseguenza | Rimedio |
|---|---|--|
| Macina caffè particolarmente rumoroso. | Corpi estranei all'interno del macina caffè. | ► Contattare il Servizio clienti del proprio paese (cfr. il »Come contattare JURA / Avvertenze legali«). |
| Troppa poca schiuma quando si schiuma il latte o il latte schizza dall'ugello per il cappuccino. | L'ugello per il cappuccino è sporco o non è montato correttamente. | ► Risciacquare e pulire l'ugello per il cappuccino (cfr. il capitolo 6 »Manutenzione – Ugello per il cappuccino«). ► Montare correttamente l'ugello per il cappuccino e inserire l'ugello saldamente nel Connector System® (cfr. capitolo 6 »Manutenzione – Scomposizione e risciacquo dell'ugello«). |
| Durante l'erogazione il caffè esce solo a gocce. | Caffè macinato troppo fine, o caffè premacinato troppo fine, ottura il sistema. | ► Selezionare una macinatura più grossolana o usare caffè premacinato meno finemente (cfr. il capitolo 2 »Operazioni preliminari e messa in servizio – Regolazione del macina caffè«). |
| Non è possibile impostare la durezza dell'acqua. | La cartuccia filtro CLARIS è attivata. | ► Disattivare la cartuccia filtro CLARIS nella modalità di programmazione. |
| <p>SEGLIERE PRODOTTO / RIEMPIRE CHICCHI</p> <p>viene visualizzato nonostante il contenitore dei grani di caffè sia pieno.</p> | Il macina caffè non è ancora riempito del tutto. | ► Preparare una specialità di caffè. |

| Problema | Causa/conseguenza | Rimedio |
|---|---|---|
| «SCEGLIERE PRODOTTO / RIEMPIRE CHICCHI non viene visualizzato nonostante il contenitore dei grani di caffè sia vuoto. | Il dispositivo di controllo dei chicchi è sporco. | ► Eseguire la pulizia del contenitore del caffè in grani (cfr. il capitolo 6 »Manutenzione – Pulizia del contenitore del caffè in grani«). |
| «SVUOTARE VASSOIO resta visualizzato. | I contatti metallici della vaschetta del gocciolatoio sono sporchi o bagnati. | ► Pulire e asciugare i contatti metallici sul lato posteriore della vaschetta del gocciolatoio. |
| «RIEMPIRE CONT. ACQUA viene visualizzato nonostante il serbatoio dell'acqua sia pieno. | Il galleggiante del serbatoio dell'acqua è inceppato. | ► Decalcificare il serbatoio dell'acqua (cfr. il capitolo 6 »Manutenzione – Decalcificazione del serbatoio dell'acqua«). |
| Viene visualizzato «ERROR 2». | Se l'apparecchio è stato esposto per lungo tempo al freddo, il riscaldamento è bloccato per ragioni di sicurezza. | ► Lasciare riscaldare l'apparecchio a temperatura ambiente. |
| Appaiono visualizzati altri messaggi di tipo «ERROR». | – | ► Disattivare l'IMPRESSA premendo l'interruttore di alimentazione. Contattare il Servizio clienti del proprio paese (cfr. il »Come contattare JURA / Avvertenze legali«). |

i Se i rimedi suggeriti non risolvono il problema, contattare il Servizio clienti del proprio paese (cfr. »Come contattare JURA / Avvertenze legali«).

9 Trasporto e smaltimento conforme alle normative ambientali

Trasporto/Svuotamento del sistema

Conservare l'imballo protettivo dell'IMPRESSA. Serve da protezione in caso di trasporto.

Lo svuotamento del sistema si rende necessario in caso di trasporto dell'IMPRESSA per prevenire danni dovuti al gelo.



Condizione preliminare: l'IMPRESSA è disattivata (in stand-by).

- ▶ Rimuovere il serbatoio dell'acqua.
- ▶ Collocare un recipiente sotto l'erogatore dell'acqua calda e uno sotto l'ugello.
- ⚠ ▶ Tenere premuto il Rotary Switch **finché** sul display non appare **SISTEMA SVUOTA**.

L'ugello e l'erogatore dell'acqua calda iniziano ad erogare una minima quantità d'acqua. La procedura si interrompe automaticamente. L'IMPRESSA si disattiva.

- ▶ Disattivare l'IMPRESSA premendo l'interruttore di alimentazione.

i Il sistema dovrà essere riempito quando l'apparecchio viene rimesso in funzione (cfr. il capitolo 2 »Operazioni preliminari e messa in funzione – Prima messa in funzione«).

Smaltimento

Smaltire gli apparecchi usati in conformità con le normative ambientali.



Gli apparecchi usati contengono materiali utili che devono essere avviati al riciclaggio. Pertanto occorre smaltire gli apparecchi usati servendosi degli appositi sistemi di raccolta.

10 Dati tecnici

| | |
|---|---|
| Tensione | 230 V AC, 50 Hz |
| Assorbimento | 1450 W |
| Marchi di sicurezza |  |
| Consuma energia in stand-by | 5,6 Wh |
| Consumo energia RISPARMIO NO | 23 Wh |
| Consumo energia RISPARMIO LIVELLO 1 | 16 Wh |
| Consumo energia RISPARMIO LIVELLO 2 | 14 Wh |
| Pressione pompa | statica max. 15 bar |
| Capacità serbatoio dell'acqua | 2,8 l |
| Capacità contenitore del caffè in grani | 280 g |
| Capacità contenitore dei fondi di caffè | max. 20 porzioni |
| Lunghezza del cavo | circa 1,1 m |
| Peso | 13,3 kg |
| Dimensioni (L x A x P) | 31 x 37 x 43,5 cm |

Indice alfabetico

A

- Accensione e spegnimento programmati 46
- Acqua calda 37
 - Dose acqua calda 37
- Apparecchio
 - Attivazione 19
 - Collocazione 13
 - Decalcificazione 58
 - Disattivazione (Stand-by) 20
 - Pulizia 55
 - Risciacquo 52
- Attivazione 19
- Avvertenze legali 80

C

- Caffè 31
- Caffè à la Carte 31
- Caffè in polvere
 - Caffè premacinato 35
- Caffè premacinato 35
 - Scomparto di riempimento 4
- Cappuccino 32
 - Con l'ugello Easy Cappuccino 33
 - Con l'ugello Professional Cappuccino 32
- Cartuccia filtro CLARIS
 - Inserimento e attivazione 16
 - Sostituzione 53
- Collocazione 13
- Come contattare 80
- Come contattare JURA 80
- Connector System® 4, 12
- Contenitore dei fondi di caffè 4
- Contenitore del caffè in grani
 - Coperchio 4
 - Pulizia 65
 - Riempimento 13
- Contenitore per il caffè in grani
 - Coperchio salvaroma 4
- Coperchio
 - Contenitore del caffè in grani 4
 - Scomparto di riempimento per caffè premacinato 4
- Coperchio salvaroma 4

D

- Dati tecnici 74, 80
- Decalcificazione
 - Apparecchio 58
 - Serbatoio dell'acqua 66
- Disattivazione (Stand-by) 20
- Durezza dell'acqua 17
 - Rilevazione e impostazione 17

E

- Errori
 - Risoluzione di eventuali problemi 71
- Espresso 30

F

- Filtro
 - Inserimento e attivazione 16
 - Sostituzione 53

G

- Grado di durezza dell'acqua 17

I

- Impostazione permanente della quantità d'acqua in base alla dimensione della tazza 24
- Impostazioni
 - Impostazione permanente della quantità d'acqua in base alla dimensione della tazza 24
 - Impostazioni permanenti nella modalità di programmazione 41
 - Impostazioni temporanee prima e durante la preparazione 23
- Impostazioni permanenti nella modalità di programmazione 41
- Impostazioni temporanee prima e durante la preparazione 23
- Indirizzo 80
- Internet 12
- Interruttore di alimentazione 4

K

- Knowledge Builder 12

L

- Latte
 - caldo 36
 - Dose latte 36
 - Schiumare con l'ugello Easy Cappuccino 37
 - Schiumare e scaldare con l'ugello Professional Cappuccino 36
- Latte caldo 36
- Latte Macchiato
 - Con l'ugello Easy Cappuccino 34
 - Con l'ugello Professional Cappuccino 33
- Latte macchiato 33
- Lingua 51

M

- Macinatura
 - Selettore per la regolazione della macinatura 4
- Macinazione
 - Regolazione del macina caffè 18
- Manutenzione 52
 - Consigli per la manutenzione 52
- Messa in funzione, Prima 14
- Modalità di programmazione
 - Unità di misura quantità d'acqua/Formato ora 50
- Modalità di programmazione 41
 - Accensione e spegnimento 46
 - Lingua 51
 - Modalità di risparmio energetico 44
 - Ora e giorno 45
 - Prodotti 41
 - Risciacqui 49
 - Spegnimento automatico 48
- Modalità di risparmio energetico 44

O

- Ora e giorno 45

P

- Possibilità di utilizzo 22
- Preparazione
 - Acqua calda 37
 - Caffè 31
 - Caffè à la Carte 31

- Caffè premacinato 35
- Cappuccino 32
 - Con la pressione di un pulsante 30
- Espresso 30
- Latte 36
- Latte macchiato 33
- Prima messa in funzione 14
- Problemi
 - Risoluzione di eventuali problemi 71
- Pulizia
 - Apparecchio 55
 - Contentore del caffè in grani 65
 - Ugello per il cappuccino 62

R

- Riempimento
 - Riempimento del 13
 - Serbatoio dell'acqua 13
- Risciacqui 49
- Risciacquo
 - Apparecchio 52
 - Ugello per il cappuccino 61
- Risoluzione di eventuali problemi 71
- Rotary Switch 5

S

- Schiuma di latte 36
- Scomparto di riempimento per caffè premacinato 4
- Segnalazioni, sul display 68
- Segnalazioni sul display 68
- Selettore 5
- Selettore per la regolazione della macinatura 4
- Serbatoio dell'acqua 4
 - Decalcificazione 66
 - Riempimento 13
- Servizio clienti 80
- Spegnimento automatico 48
- Stand-by
 - Disattivazione 20
- Svuotamento del sistema 73

U

- Ugello 12
 - Ugello Professional Cappuccino 12
- Ugello di erogazione del caffè, regolabile in altezza 4

- Ugello di erogazione dell'acqua calda 4
- Ugello Easy Cappuccino
 - Scomposizione e risciacquo 65
- Ugello per cappuccino
 - Ugello Easy Cappuccino 12
 - Ugello Professional Cappuccino 12
- Ugello per il cappuccino
 - Pulizia 62
 - Risciacquo 61
- Ugello Professional Cappuccino 4, 12
 - Scomposizione e risciacquo 64

V

- Valori di fabbrica 44
- Vaschetta del gocciolatoio 4
- Visualizzazione delle informazioni e dello stato di manutenzione 28
- Visualizzazione dello stato di manutenzione 28

Come contattare JURA / Avvertenze legali

JURA Elektroapparate AG
Kaffeeweltstrasse 10
CH-4626 Niederbuchsiten
Tel.: +41 62 38 98 233

@ Potrà trovare tutte le informazioni su come contattare JURA sul sito www.jura.com.

Direttive

L'apparecchio è conforme alle seguenti direttive:

- 2006/95/CE – Direttiva bassa tensione
- 2004/108/CE – Compatibilità elettromagnetica

Modifiche tecniche

Con riserva di modifiche tecniche.

Le illustrazioni contenute nel manuale della IMPRESSA S9 One Touch si riferiscono al modello IMPRESSA S9 Platin. La Sua IMPRESSA può differire per alcuni dettagli.

La Sua opinione

La Sua opinione è importante per noi!
Ce la comunichi contattandoci tramite il sito www.jura.com.

Copyright

Le istruzioni per l'uso contengono informazioni che sono protette da copyright. E' vietato fotocopiare o tradurre il documento in un'altra lingua senza previa autorizzazione scritta da parte della JURA Elektroapparate AG.