

jura®

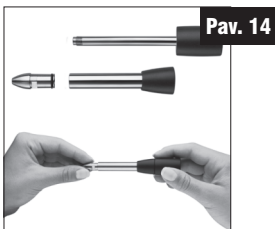

Kavos aparato IMPRESSA S7/S9 aptarnavimo instrukcija

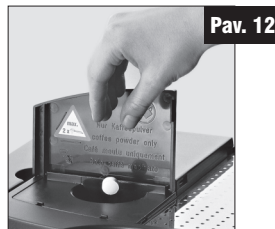
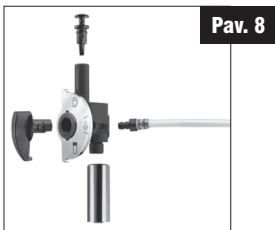
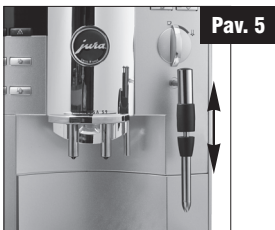
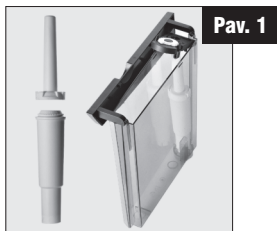

Specialūs žymėjimai:



Pastaba



Svarbu



Patarimas

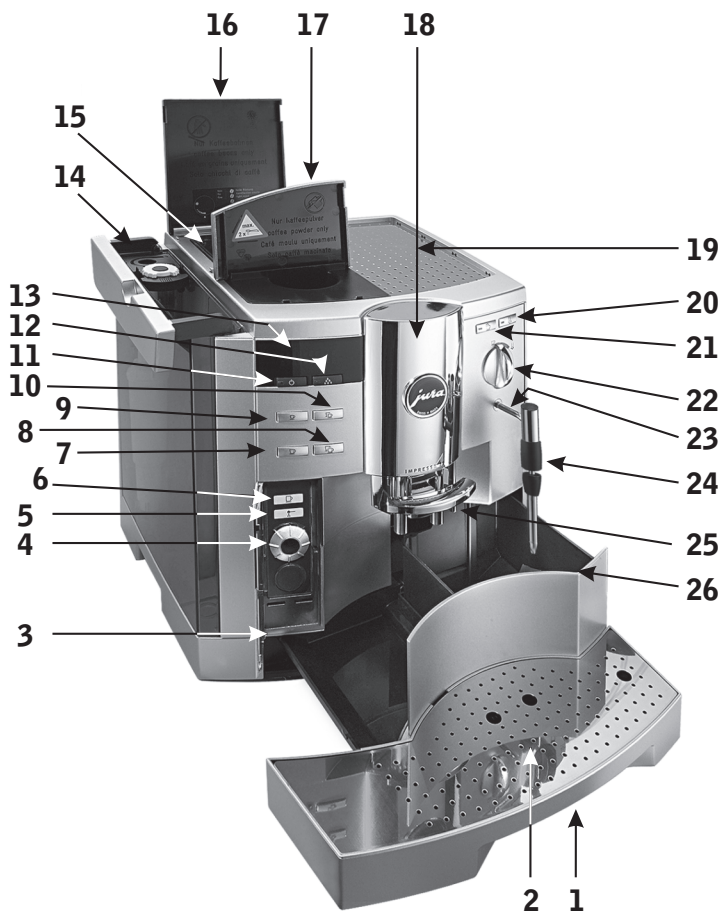

Valdymo elementai

- | | |
|---|--|
| 1. Nulašėjimo padėklas | 13. Ekranėlis |
| 2. Nulašėjimo grotelės | 14. Vandens talpa |
| 3. Programavimo mygtukų durelės | 15. Aromato apsaugos dangtelis |
| 4. Valdymo ratukas | 16. Pupelių talpa/pupelių talpos dangtelis |
| 5. Maltos kavos ruošimo mygtukas | 17. Maltos kavos talpa/maltos kavos talpos dangtelis |
| 6. Individualaus skonio kavos puodelio ruošimo mygtukas | 18. Kavos piltuvėlis |
| 7. 1-o kavos puodelio ruošimo mygtukas | 19. Padėkliukas puodeliams |
| 8. 2-jų kavos puodelių ruošimo mygtukas | 20. Garo ruošimo mygtukas |
| 9. 1-o espresso kavos puodelio ruošimo mygtukas | 21. Garo porcijos ruošimo mygtukas |
| 10. 2-jų espresso kavos puodelių ruošimo mygtukas | 22. Karšto vandens čiaupo ratukas |
| 11. Įjungimo/išjungimo mygtukas | 23. Connector System © |
| 12. Aptarnavimo mygtukas | 24. „Profi“ kapučinatorius |
| | 25. Karšto vandens piltuvėlis |
| | 26. Kavos tirščių talpa |
| | 27. Srovės šaltinio įjungimo/išjungimo mygtukas |

Turinys

| | | | |
|--|----|--|----|
| 1. Saugus prietaiso naudojimas | 5 | 12.5 Vandens kiekio kavai programavimas | 14 |
| 1.1 Įspėjame | 5 | 12.6 Vandens temperatūros programavimas | 15 |
| 1.2 Atsargumo priemonės | 5 | 12.7 Karšto vandens porcijos programavimas | 15 |
| 2. Kavos aparato IMPRESSA paruošimas darbui | 5 | 12.8 Garo porcijos programavimas | 16 |
| 2.1 Patikrinkite tiekiamą įtampą | 5 | 12.9 Elektros energijos taupymo režimas | 16 |
| 2.2 Patikrinkite elektros srovės stiprumą | 5 | 12.10. Laiko programavimas | 17 |
| 2.3 Pripilkite vandens talpą | 5 | 12.11 Automatinio įsijungimo nustatymo programa | 18 |
| 2.4 Įberkite kavos pupelių | 6 | 12.12 Automatinio išsijungimo nustatymo programa | 18 |
| 2.5 Kavos pupelių malimo rupumo reguliavimas | 6 | 12.13 Kalbos programavimas | 19 |
| 2.6 Kavos aparato įjungimas | 6 | 12.14 Informacija ekranelyje | 19 |
| 3. Paruošimas naudojimui | 6 | 12.15 Informacija (puodelių apskaita) | 20 |
| 3.1 Kavos puodelio apšvietimas | 7 | 13. Kavos aparato aptarnavimas | 20 |
| 4. Vandens kietumo nustatymas | 7 | 13.1 Vandens užpylimas | 20 |
| 5. Claris vandens filtras | 7 | 13.2 Kavos tirščių talpos ištuštinimas | 20 |
| 5.1 Filtro instaliacija | 8 | 13.3 Ištušinkite nulašėjimo padėklą | 21 |
| 5.2 Filtro keitimas | 8 | 13.4 Nėra nulašėjimo padėklo | 21 |
| 6. Kavos aparato prasiplovimo programa | 9 | 13.5 Kavos pupelių pripildymas | 21 |
| 7. Kavos ruošimas | 9 | 13.6 Filtro keitimas | 21 |
| 7.1 Kavos ruošimas iš maltos kavos | 9 | 13.7 Kavos aparato valymo programa | 21 |
| 8. Individualaus skonio kavos ruošimas | 10 | 13.8 Kavos aparato nukalkinimo programa | 22 |
| 9. Karšto vandens ruošimas | 10 | 13.9 Sistemos ištuštinimas | 22 |
| 10. Garo ruošimas | 11 | 13.10 Bendros valymo instrukcijos | 22 |
| 10.1 Cappuccino kavos ruošimas naudojant „Profi“ kapučinatorių | 11 | 14. Kavos aparato valymas | 22 |
| 10.2 Karšto pieno ruošimas su „Profi“ kapučinatoriumi | 11 | 15. Kavos aparato nukalkinimas | 23 |
| 10.3 „Profi“ kapučinatoriaus valymas | 11 | 16. Prietaiso utilizacija | 24 |
| 11. Kavos aparato išjungimas | 12 | 17. Patarimai, kaip paruošti puikią kavą | 25 |
| 12. Programavimas | 12 | 18. Pranešimai ekranelyje | 26 |
| 12.1 Filtro programavimas | 13 | 19. Problemų šalinimas | 27 |
| 12.2 Vandens kietumo programavimas | 13 | 20. Techniniai duomenys | 28 |
| 12.3 Aptarnavimas (MAINTENANCE) | 13 | | |
| 12.4 Kavos stiprumo programavimas | 14 | | |

Ižanga

Dėkojame, kad pasirinkote IMPRESSA S7/S9. Prieš pradėdami naudoti kavos aparatą, prašome atidžiai perskaityti naudojimo instrukciją. Naudojimo instrukciją laikykite saugioje, prieinamoje vietoje.

Primerkite, kad kavos aparato IMPRESSA S7/S9 našumas – 50 kavos puodelių per parą. Viršijus šią normą, nemokamas garantinis aptarnavimas kavos malūnui ir kavos virimo agregatui netaikomas.

Prireikus daugiau informacijos arba iškilus problemoms, kurioms išspręsti nepakanka šioje instrukcijoje pateiktos informacijos, kreipkitės į JURA prekybos atstovą ar įgaliotą serviso tarnybą.



Naudingos informacijos apie kavos aparato valdymą bei priežiūrą rasite mūsų internetiniame puslapyje www.jura-lt.lt

1. Saugus prietaiso naudojimas

1.1 Įspėjame

- Nepalikite mažų vaikų be priežiūros prie įjungto kavos aparato.
- Kavos aparatu gali naudotis tik žmogus, susipažinęs su naudojimo instrukcija.
- Nesinaudokite kavos aparatu, jeigu jis yra sugedęs arba pažeistas elektros laidais.
- Neremontuokite ir neardykite kavos aparato patys. Remonto darbus gali atlikti tik įgalioti JURA serviso atstovai, turintys specialią įrangą ir naudojančius originalias detales.
- Nenardinkite kavos aparato į vandenį, nedėkite sudedamųjų kavos aparato dalių į indų plovimo mašiną, nedžiovinkite mikrobangų krosnelėje.

1.2 Atsargumo priemonės

- Nesinaudokite kavos aparatu lauke, esant blogoms oro sąlygoms (lietus, sniegas, šaltis). Nejunkite kavos aparato į srovės šaltinį šlapiomis rankomis.
- Kavos aparatą statykite ant lygaus ir stabilaus paviršiaus. Niekada nestatykite ant karšto arba šilto paviršiaus (pvz., viryklės paviršiaus). Įsitinkite, kad kavos aparatas pastatytas vaikams neprieinamoje vietoje.
- Jeigu aparatas nenaudojamas ilgesnį laiką, atjunkite iš elektros srovės šaltinio.

2. Kavos aparato IMPRESSA paruošimas darbui

2.1 Patikrinkite tiekiamą įtampą

Kavos aparatui IMPRESSA naudotina elektros įtampa nustatoma gamykloje. Patikrinkite, ar Jūsų elektros srovės šaltinio įtampa atitinka galinėje prietaiso sienelėje nurodytą įtampą.

2.2 Patikrinkite elektros srovės stiprumą

IMPRESSA pritaikytas 10 A elektros srovės stiprumui. Patikrinkite, ar Jūsų elektros tinklas atitinka šį reikalavimą.

2.3 Pripilkite vandens talpą



Naudokite tik šviežią, šaltą vandenį. Niekada nepilkite pieno, mineralinio vandens ar kitų skysčių.

- Išimkite vandens talpą ir praplaukite ją šaltu vandeniu (pav. 1).
- Pripilkite vandens į vandens talpą ir įstatykite į vietą

2.4 Įberkite kavos pupelių

 Įspėjame, kad JURA kavos aparato malūnas nepritaikytas malti aromatizuotų arba sumaišytų su kitais priedais kavos pupelių. Tokiu atveju kavos malūnui garantinis aptarnavimas netaikomas.

- Atidarykite kavos pupelių talpos dangtelį (pav. 2) ir išimkite aromato apsaugos dangtelį (15).
- Jeigu radote nešvarumą ar svetimkūnių pupelių talpoje, pašalinkite juos.
- Įberkite kavos pupelių, uždėkite aromato apsaugos dangtelį (pav. 2) ir uždengkite dangtelį (15).

2.5 Kavos pupelių malimo rupumo reguliavimas

Jūs galite reguliuoti malamų kavos pupelių rupumą. Rekomenduojame:
Silpnai skrudintas pupeles malti smulkiau; stipriai skrudintas – stambiau.

 Kavos pupelių malimo rupumas reguliuojamas tik veikiant kavos malūnėliui!



- Atidarykite kavos pupelių talpos dangtelį (16).
- Rankenėlės pagalba nustatykite norimą kavos pupelių malimo rupumą (pav. 2).

2.6 Kavos aparato įjungimas

 Paspauskite srovės šaltinio įjungimo/išjungimo mygtuką (27).

 Rekomenduojame kavos aparatą išjungti srovės šaltinio įjungimo/išjungimo mygtuku (27), jeigu planuojate kavos aparato nenaudoti ilgesnį laiką (pvz., atostogų metu).

3. Paruošimas naudojimui

- Paspauskite srovės šaltinio įjungimo/išjungimo mygtuką (27) esantį kairėje kavos aparato pusėje, apačioje (pav. 3).
- Užsideds įjungimo/išjungimo mygtukas (11). Kavos aparatas yra budėjimo režime.
- Paspauskite įjungimo/išjungimo mygtuką  (11).
- Atidarykite programavimo mygtukų dureles (3).
- Užrašas ekranėlyje: SPRACHE DEUTSCH (vokiečių kalba)
- Pasukite valdymo ratuką (4), kol rasite norimą kalbą.
- Užrašas ekranėlyje: pvz., LANGUAGE ENGLISH (anglų kalba)
- Paspauskite valdymo ratuką (4) pasirinkimo patvirtinimui. Jūsų pasirinkta kalba išsaugota.
- Užrašas ekranėlyje: FILL SYSTEM/PRESS STEAM (sistema pildosi/paspauskite garo mygtuką)
- Padėkite tuščią indą po „Profi“ kapučinatoriumi (24) ir paspauskite vieną iš garo mygtukų  (20 arba 21).
- Palaukite kol sistema prisipildys automatiškai.
- Užrašas ekranėlyje: SYSTEM FILLING (sistema pildosi)
- Užrašas ekranėlyje: HEATING UP (kaista)
- Užrašas ekranėlyje: PRESS RINSE (paspauskite aptarnavimo mygtuką)
- Padėkite tuščią indą po kavos piltuvėliu (18).
- Paspauskite aptarnavimo mygtuką  (12).
- Užrašas ekranėlyje: MACHINE RINSING (vyksta praplovimas)
- Praplovimo metu iš kavos piltuvėlio (18) gali lašėti nedidelis kiekis vandens.
- Užrašas ekranėlyje: SELECT PRODUCT (prašome pasirinkti)
- Galite ruošti kavą.

 Jeigu ekranėlyje matote užrašą BEANS FILL (įberkite kavos pupelių), paspauskite kavos ruošimo mygtuką. Pirmas kavos puodelis gali būti neparuoštas, kadangi kavos aparato malūnėlis neužpildytas.

 Nusitatydami kavos piltuvėlį (18) pagal puodelio dydį Jūs išgausite tobulai švelnią, šilkinę kavos putą kiekvienam gaminamos kavos puodeliui. Piltuvėlio aukščio reguliavimas apsaugo aparato priekinę dalį nuo aptaškymo.

3.1 Kavos puodelio apšvietimas

Integruotas puodelių apšvietimas gražiai apšviečia kiekvieną ruošiamos kavos puodelį.

Įjungus kavos aparatą arba paspaudus bet kurį mygtuką, aktyvuojamas kavos puodelio apšvietimas (1 minutę).

4. Vandens kietumo nustatymas

 Buityje naudojamas vanduo turi kalkių nuosėdų, kurių minkštame vandenyje yra mažiau, kietame daugiau. Kavos aparate vanduo kaitinamas kaitinimo bloke, kuriame kaupiasi kalkių nuosėdos. Norint išvengti kalkių nuosėdų kaupimosi kaitinimo bloke, būtina kaip galima tiksliau nustatyti vandens kietumą. Tam tikslui kavos aparato pakuotėje rasite vandens kietumo testerį, kurio pagalba sužinosite savo vandens kietumą.

 1° vandens kietumas Vokietijoje atitinka 79° Prancūzijoje.

 Jeigu naudosite Claris vandens filtrą, vandens kietumo nustatyti nereikia.

IMPRESSA kavos aparatui nustatyta 16° dH. Šis nustatymas gali būti pakeistas sekančiais:



- Užrašas ekranėlyje: SELECT PRODUCT (prašome pasirinkti)
- Atidarykite programavimo mygtukų dureles (3).
- Paspauskite ir palaikykite valdymo ratuką (4), kol
- Užrašas ekranėlyje: FILTER NO (nėra filtro)
- Pasukite valdymo ratuką (4), kol
- Užrašas ekranėlyje: HARDNESS 16° dH (kietumas)
- Norėdami pakeisti vandens kietumo lygį, paspauskite valdymo ratuką (4).
- Užrašas ekranėlyje: 16° dH
- Valdymo ratuko pasukimu nustatykite norimą vandens kietumą.
- Užrašas ekranėlyje: pvz., 20° dH
- Paspauskite valdymo ratuką (4) pasirinkimo patvirtinimui.
- Užrašas ekranėlyje: pvz., HARDNESS 20° dH (kietumas)
- Norėdami išeiti iš programavimo režimo, pasukite valdymo ratuką (4), kol
- Užrašas ekranėlyje: EXIT (baigti)
- Paspauskite valdymo ratuką (4) pasirinkimo patvirtinimui.
- Užrašas ekranėlyje: SELECT PRODUCT (prašome pasirinkti)

5. Claris vandens filtras

 Jeigu Claris vandens filtras įdėtas teisingai ir užprogramuotas, kavos aparato nukalkinti nereikia.

5.1 Filtro instaliacija

 Įstačius vandens filtrą į vandens talpą ir programiškai aktyvavus, kavos aparatas filtrą automatiškai praplauna.





- Atidarykite programavimo mygtukų dureles (3).
- Paspauskite ir palaikykite valdymo ratuką (4), kol
- Užrašas ekranėlyje: **FILTER NO** (nėra filtro)
- Paspauskite valdymo ratuką (4).
- Pasukite valdymo ratuką (4), kol
- Užrašas ekranėlyje: **FILTER YES** (filtras yra)
- Paspauskite valdymo ratuką (4) pasirinkimo patvirtinimui.
- Užrašas ekranėlyje: **INSERT FILTER/PRESS STEAM** (įstatykite filtrą/paspauskite garo ruošimo mygtuką)
- Išimkite vandens talpą (14) ir išpilkite joje esantį vandenį. Atidarykite vandens filtro laikiklį (pav. 1). Įstatykite filtro kasetę į vandens talpą, švelniai paspauskite.
- Uždarykite vandens filtro laikiklį.
- Vandens talpą (14) pripilkite šaltu, šviežiu vandeniu iš čiaupo ir įstatykite į vietą.
- Padėkite 0,5 litro indą po „Profi“ kapučinatoriumi ir paspauskite vieną iš garo ruošimo mygtukų   (20 arba 21)
- Užrašas ekranėlyje: **FILTER RINSING** (vyksta filtro prasplovimas)
- Filtro prasplovimo programa sustoja automatiškai.
- Užrašas ekranėlyje: **SELECT PRODUCT** (prašome pasirinkti)

 Vandens filtras yra aktyvuotas programiškai. Vandens kietumas nebus rodomas.

5.2 Filtro keitimas

 Įstačius vandens filtrą į vandens talpą ir programiškai aktyvavus, kavos aparatas filtrą automatiškai praplauna. Praplovimui sunaudojama apie 0,5 litro vandens.

 Claris vandens filtras tinkamas perfiltruoti 50 litrų vandens. Sunaudojus nustatytą vandens kiekį, kavos aparato ekranėlyje pasirodys užrašas, reikalaujantis pakeisti filtrą. Claris vandens filtrą rekomenduojame naudoti ne ilgiau kaip 2 mėnesius. Vandens filtro naudojimo pradžią galite nusistatyti ratuko, esančio filtro laikiklyje, pagalba.

- Užrašas ekranėlyje: **SELECT PRODUCT/CHANGE FILTER** (prašome pasirinkti/pakeisti filtrą)
- Užsideds aptarnavimo mygtukas  (12).
- Paspauskite ir palaikykite aptarnavimo mygtuką  (12), kol
- Užrašas ekranėlyje: **INSERT FILTER/PRESS STEAM** (įstatykite filtrą/paspauskite garo ruošimo mygtuką)
- Išimkite vandens talpą (14) ir išpilkite joje esantį vandenį. Atidarykite vandens filtro laikiklį (pav. 1). Įstatykite filtro kasetę į vandens talpą, švelniai paspauskite.
- Uždarykite vandens filtro laikiklį.
- Vandens talpą (14) pripilkite šaltu, šviežiu vandeniu iš čiaupo ir įstatykite į vietą.
- Padėkite 0,5 litro indą po „Profi“ kapučinatoriumi ir paspauskite vieną iš garo ruošimo mygtukų   (20 arba 21).
- Užrašas ekranėlyje: **FILTER RINSING** (vyksta filtro prasplovimas)
- Filtro prasplovimo programa sustoja automatiškai.

- Užrašas ekranėlyje: SELECT PRODUCT (prašome pasirinkti)

 Jūs taip pat galite pakeisti Claris vandens filtrą rankiniu būdu (žr. 12.3 skyrių).





6. Kavos aparato prasiplovimo programa

 Jeigu kavos aparatas buvo išjungtas ir atvėso, vėl jį įjungus, prasiplovimo programa įsijungia automatiškai.

- Užrašas ekranėlyje: PRESS RINSE. (paspauskite aptarnavimo mygtuką)
- Padėkite tuščią indą po kavos piltuvėliu (18).
- Paspauskite aptarnavimo mygtuką  (12).
- Užrašas ekranėlyje: MACHINE RINSING (vyksta prasiplovimas)
- Užrašas ekranėlyje: SELECT PRODUCT (prašome pasirinkti)

 Jūs galite aktyvuoti prasiplovimo programą rankiniu būdu (žr. 12.3 skyrių).

7. Kavos ruošimas

- Užrašas ekranėlyje: SELECT PRODUCT (prašome pasirinkti)
- Padėkite 1 arba 2 kavos puodelius po kavos piltuvėliu (18) ir atitinkamai paspauskite norimos ruošti kavos mygtuką , , , .
- Užrašas ekranėlyje: pvz., 1 ESPRESSO (1 puodelis espresso kavos)
NORMAL (vidutinio sriprumo)
- Pasiekus užprogramuotą vandens kiekį kavos ruošimo operacija sustos automatiškai.
- Jūsų kava paruošta.
- Užrašas ekranėlyje: SELECT PRODUCT (prašome pasirinkti)

 Kavos ruošimo operaciją galite sustabdyti paspausdami bet kurį kavos ruošimo mygtuką.





 Jūs galite pakeisti vandens kiekį kavai, kavos pupelių malimo metu. Atidarykite programavimo mygtukų dureles (3) ir pasukite valdymo ratuką (4) nustatydami norimą vandens kiekį (ML).

 Jūs galite užprogramuoti norimą kavos stiprumą espresso kavos puodeliui ir kavos puodeliui (žr. 12.4 skyrių).

7.1. Kavos ruošimas iš maltos kavos

 Griežtai draudžiama naudoti tirpią arba greito paruošimo kavą. Mes rekomenduojame visada naudoti kava tik sumaltą kavą arba sumaltą iš vakuuminės pakuotės. Niekada nedėkite daugiau kaip 2-jų porcijų kavos. Maltos kavos talpa, ne saugojimo talpa. Įsitinkinkite, kad kava sumalta ne per smulkiai. Dėl šios priežasties gali užsiblokuoti sistema ir kava iš piltuvėlio nebėgs.

- Užrašas ekranėlyje: SELECT PRODUCT (prašome pasirinkti)
- Padėkite 1 arba 2 kavos puodelius po kavos piltuvėliu (18).
- Atidarykite programavimo mygtukų dureles (3) ir paspauskite maltos kavos ruošimo mygtuką .
- Užrašas ekranėlyje: FILL POWDER/SELECT PRODUCT (įpilkite maltos kavos/prašome pasirinkti)

- Pripilkite 1 arba 2 kavos dozavimo šaukštelius į maltos kavos talpą (17).
- Paspauskite norimos ruošti kavos mygtuką , , , .
- Užrašas ekranėlyje: pvz., 1 ESPRESSO (1 puodelis espresso kavos)
POWDER (malta kava)
- Pasiekus užprogramuotą vandens kiekį kavos ruošimo operacija sustos automatiškai.
- Jūsų kava paruošta.
- Užrašas ekranėlyje: SELECT PRODUCT (prašome pasirinkti)



Jūs galite sustabdyti kavos ruošimo operaciją, paspausdami dar kartą kavos ruošimo mygtuką.



Jeigu atsitiktinai paspaudėte maltos kavos ruošimo mygtuką , paspauskite bet kurią kavos ruošimo mygtuką.



Jūs galite pakeisti vandens kiekį kavai, kavos pupelių malimo metu. Atidarykite programavimo mygtukų dureles (3) ir pasukite valdymo ratuką (4) nustatydami norimą vandens kiekį (ML).

8. Individualaus skonio kavos ruošimas

- Užrašas ekranėlyje: SELECT PRODUCT (prašome pasirinkti)
- Padėkite kavos puodelį po kavos piltuvėliu (18).
- Atidarykite programavimo mygtukų dureles (3) ir paspauskite individualaus skonio kavos ruošimo mygtuką  .
- Užrašas ekranėlyje: A LA CARTE (individualaus skonio kava)
XSTONG (labai stipri)
- Pasiekus užprogramuotą vandens kiekį kavos ruošimo operacija sustos automatiškai.
- Jūsų kava paruošta.
- Užrašas ekranėlyje: SELECT PRODUCT (prašome pasirinkti)



Jūs galite sustabdyti kavos ruošimo operaciją, paspausdami dar kartą kavos ruošimo mygtuką.



Jūs galite pakeisti vandens kiekį kavai, kavos pupelių malimo metu. Atidarykite programavimo mygtukų dureles (3) ir pasukite valdymo ratuką (4) nustatydami norimą vandens kiekį (ML).

9. Karšto vandens ruošimas





- SELECT PRODUCT (prašome pasirinkti)
- Padėkite puodelį po karšto vandens piltuvėliu (25).
- Pasukite karšto vandens čiaupo ratuką (22) pagal laikrodžio rodyklę.
- Užrašas ekranėlyje: WATER PORTION (vandens porcija)
- Pasiekus užprogramuotą vandens kiekį vandens padavimas sustoja automatiškai. Ekranėlyje pasirodys užrašas:
- Užrašas ekranėlyje: CLOSE TAP (užsukite karšto vandens čiaupo ratuką)
- Pasukite karšto vandens čiaupo ratuką (22) prieš laikrodžio rodyklę.
- Užrašas ekranėlyje: SELECT PRODUCT (prašome pasirinkti)









Jūs galite sustabdyti karšto vandens padavimą, bet kurio metu, pasukdami karšto vandens čiaupo ratuką (22) prieš laikrodžio rodyklę.

10. Garo ruošimas

Garų ruošimo mygtukai   (20 arba 21).

-  Garų padavimo funkcija naudojama šilto pieno, pieno putos bei „Profi“ kapučinatoriaus (24) valymui.
-  Jūs galite individualiai nusistatyti garų porciją (žr. 12.8 skyrių).
-  Jūs galite sustabdyti garų padavimą, bet kuriuo metu, paspausdami dar kartą vieną iš garų ruošimo mygtukų   (20 arba 21).

10.1. Cappuccino kavos ruošimas naudojant „Profi“ kapučinatorių

-  Cappuccino kavos receptas: 1/3 espresso, 1/3 karšto pieno ir 1/3 pieno putų. Pieno putas bei šiltą pieną galite paruošti kapučinatoriaus pagalba (24).
-  Norėdami užtikrinti gerą kapučinatoriaus veikimą, dienos pabaigoje privalote praplauti „Profi“ kapučinatorių (jeigu ruošėte kavą su pienu).
-  Įsitinkite, kad kapučinatorius teisingai pritvirtintas!
 - Prieš naudodami „Profi“ kapučinatorių (24), pirmiausia išimkite „apsauginę kepurėlę“ (raudona). Ji naudojama tik transportavimo metu norint išvengti svetimkūnių.
 - Išimkite pieno žarnelę iš pakuotės ir prijunkite prie „Profi“ kapučinatoriaus (24).
 - Kitą pieno žarnelės galą įdėkite į pieno talpą.
-  Jūs galite naudoti nerūdijančio pieno talpą, kurią galite įsigyti papildomai. Joje pienas išlieka vėsus visą dieną ir yra pritaikytas naudoti su Jūsų IMPRESSA kavos aparatu.
 - Padėkite puodelį po „Profi“ kapučinatoriumi (24).
 - Pasukite „Profi“ kapučinatoriaus (24) rankenėlę ties „pieno puta“ (2) padėtimi (pav. 7).
 - Užrašas ekranelyje: PLEASE SELECT (prašome pasirinkti)
 - Paspauskite garų ruošimo mygtuką  (20).
 - Užrašas ekranelyje: STEAM PORTION (garų porcija)
 - Pieno puta ruošama tiek laiko, kiek užprogramuota garų porcija (žr. 12.8).
-  Jūs galite sustabdyti garų ruošimą paspausdami dar kartą garų ruošimo mygtuką  (20).
 - Dabar perkeltkite puodelį su pieno puta po kavos piltuvėliu (17) ir paruoškite norimą kavą (pav. 8).
 - Jūsų Cappuccino kava paruošta.
 - Užrašas ekranelyje: SELECT PRODUCT (prašome pasirinkti)

10.2 Karšto pieno ruošimas su „Profi“ kapučinatoriumi

-  Pasukite „Profi“ kapučinatoriaus (24) rankenėlę ties „karšto pieno“ (3) padėtimi (pav. 7). Karšto pieno ruošimo eiga tokia pati, kaip ir pieno putų (žr. 10.1 skyrių).

10.3 „Profi“ kapučinatoriaus valymas





-  Norėdami užtikrinti gerą kapučinatoriaus veikimą, privalote dienos pabaigoje praplauti „Profi“ kapučinatorių (jeigu ruošėte kavą su pienu) ir jo dalis vandeniu, ir naudoti kapučinatoriaus valymo skystį nuo bakterijų.



Jūs nebūsite automatiškai išpėti apie „Profi“ kapučinatoriaus valymą.



Iš JURA įgalioto atstovo galite įsigyti kapučinatoriaus valymo skystį.

- Padėkite tuščią indą po „Profi“ kapučinatoriumi (24).
- Į atskirą indą įpilkite 250 ML šviežio vandens ir įpilkite vieną kamštelį kapučinatoriaus valymo skysčio.
- Įdėkite pieno žarnelę į indą su vandeniu ir kapučinatoriaus valymo skysčiu.
- Pasukite „Profi“ kapučinatoriaus (24) rankenėlę ties „karšto pieno“ (3) (pav. 7) arba ties „pieno putas“ (2) (pav. 7) padėtimi.
- Užrašas ekranelyje: PLEASE SELECT (prašome pasirinkti)
- Paspauskite garo ruošimo mygtuką  (21).
- Leiskite garą tol, kol ištuštės indas su kapučinatoriaus valymo skysčiu.
- Paspauskite dar kartą garo ruošimo mygtuką  (21) (garo padavimo sustabdymui).
- Šios operacijos metu išvalomas „Profi“ kapučinatorius ir pieno žarnelė.
- Į atskirą indą įpilkite 250 ML šviežio vandens ir įdėkite pieno žarnelę.
- Pasukite „Profi“ kapučinatoriaus (24) rankenėlę ties „karšto pieno“ (3) (pav. 7) arba ties „pieno putas“ (2) (pav. 7) padėtimi.
- Paspauskite garo ruošimo mygtuką  (21).
- Leiskite garą tol, kol ištuštės indas su vandeniu.
- Paspauskite dar kartą garo ruošimo mygtuką  (21) (garo padavimo sustabdymui).
- Šios operacijos metu praplaunami „Profi“ kapučinatorius ir pieno žarnelė.
- Užrašas ekranelyje: PLEASE SELECT (prašome pasirinkti)
- „Profi“ kapučinatoriaus (24) valymas užbaigtas sėkmingai.



Mes rekomenduojame reguliariai praplauti „Profi“ kapučinatorių tekančiu vandeniu.

11. Kavos aparato išjungimas



Norėdami užtikrinti gerą kavos aparato veikimą, rekomenduojame kavos aparatą IMPRESSA pirmaisia išjungti įjungimo/išjungimo mygtuku  (11). Tada, išjungti srovės šaltinio įjungimo/išjungimo mygtuku (27).

- Užrašas ekranelyje: SELECT PRODUCT (prašome pasirinkti)
- Išjunkite kavos aparatą IMPRESSA paspausdami įjungimo/išjungimo mygtuką  (11).
- Užrašas ekranelyje: MACHINE RINSING (vyksta praplovimas)
- Vyksta automatinė kavos aparato praplovimo programa.



Praplovimo programa sustos automatiškai. Jūsų kavos aparatas IMPRESSA yra išjungtas, dabar galima išjungti mygtuku (27).

12. Programavimas



Kavos aparatai gamykloje užprogramuojami taip, kad Jūs galėtumėte iš karto ruošti kavą. Tačiau Jūs galite individualiai programuoti visus parametrus.

Kavos aparate programuojama:

- Filtras

- Vandens kietumas
- Aptarnavimas
- Kavos stiprumas
- Vandens kiekis kavai
- Temperatūra
- Vandens porcija
- Elektros energijos taupymo režimas (lygiai)
- Laikas
- Automatinis įsijungimas
- Automatinis išsijungimas
- Kalba
- Informacija ekranėlyje
- Informacija (puodelių apskaita)

12.1 Filtro programavimas

Žr. 5.1 skyrių „Filtro instaliacija“.

12.2 Vandens kietumo programavimas

Žr. 4 skyrių „Vandens kietumo nustatymas“.

12.3 Aptarnavimas (MAINTENANCE)

Jūs galite rankiniu būdu aktyvuoti šias programas:

- Kavos aparato prasplovimą (RINSE MACHINE)
- Kavos aparato valymo programą (CLEAN MACHINE)
- Kavos aparato nukalkinimą (DE-SCALE MACHINE)
- Filtro pakeitimą (CHANGE FILTER)

 Jeigu naudojate Claris vandens filtrą ir filtras programiškai aktyvuotas, nukalkinimo programa (DE-SCALE MACHINE) ekranėlyje nebus rodoma.

 Jeigu Jūs nenaudojate Claris vandens filtro, filtro pakeitimo (CHANGE FILTER) programa ekranėlyje nebus rodoma.

- Užrašas ekranėlyje: SELECT PRODUCT (prašome pasirinkti)
- Atidarykite programavimo mygtukų dureles (3).
- Paspauskite ir palaikykite valdymo ratuką (4), kol
- Užrašas ekranėlyje: FILTER NO (nėra filtro) arba FILTER YES (filtras yra)
- Pasukite valdymo ratuką (4), kol
- Užrašas ekranėlyje: RINSE (aptarnavimas)
- Jeigu norite rankiniu būdu aktyvuoti vieną iš aukščiau paminėtų programų, paspauskite valdymo ratuką (4).
- Užrašas ekranėlyje: RINSE MACHINE (prasplovimas)
- Pasukite valdymo ratuką (4), kol rasite norimą aktyvuoti programą.
- Valdymo ratuko (4) paspaudimu patvirtinsite pasirinkimą ir aktyvuosite programą.

 Po 5 sekundžių aptarnavimo (MAINTENANCE) programos režimas išsijungia automatiškai.

12.4 Kavos stiprumo programavimas



Jūs galite užprogramuoti norimą kavos stiprumą espresso kavos puodeliui bei kavos puodeliui.

- Užrašas ekranėlyje: SELECT PRODUCT (prašome pasirinkti)
- Atidarykite programavimo mygtukų dureles (3).
- Paspauskite ir palaikykite valdymo ratuką (4), kol
- Užrašas ekranėlyje: FILTER NO (nėra filtro) arba FILTER YES (filtras yra)
- Pasukite valdymo ratuką (4), kol
- Užrašas ekranėlyje: POWDER QUANTITY (stiprumas)
- Paspauskite valdymo ratuką (1).
- Užrašas ekranėlyje: ROBUST (stipri)
- Norėdami pakeisti kavos aromato stiprumą puodeliui, paspauskite valdymo ratuką (4).
- Užrašas ekranėlyje: SELECT PRODUCT (pasirinkite)
- Paspauskite kavos ruošimo mygtuką arba (9 arba 7).
- Užrašas ekranėlyje: pvz., MILD (silpna)
- +
- Valdymo ratuko (4) pasukimu nustatykite norimą kavos stiprumą.
- Užrašas ekranėlyje: pvz., STRONG (stipri)
- +
- Paspauskite valdymo ratuką (4) pasirinkimo patvirtinimui.
- Užrašas ekranėlyje: POWDER QUANTITY (stiprumas)
- Norėdami išeiti iš programavimo režimo pasukite valdymo ratuką (4), kol
- Užrašas ekranėlyje: EXIT (baigti)
- Paspauskite valdymo ratuką (4) pasirinkimo patvirtinimui.
- Užrašas ekranėlyje: SELECT PRODUCT (prašome pasirinkti)

12.5 Vandens kiekio kavai programavimas

Užprogramuotas sistemoje vandens kiekis kavai: espresso puodeliui 60 ml, kavos puodeliui 130 ml, 2-iems puodeliams kavos 260 ml, individualaus skonio kavos puodeliui 145 ml. Tačiau Jūs galite individualiai užsiprogramuoti vandens kiekį puodeliams.

- Užrašas ekranėlyje: SELECT PRODUCT (prašome pasirinkti)
- Atidarykite programavimo mygtukų dureles (3).
- Paspauskite ir palaikykite valdymo ratuką (4), kol
- Užrašas ekranėlyje: FILTER NO (nėra filtro) arba FILTER YES (filtras yra)
- Pasukite valdymo ratuką (4), kol
- Užrašas ekranėlyje: WATER QUANTITY (vandens kiekis)
- Norėdami pakeisti vandens kiekį, paspauskite valdymo ratuką (4).
- Užrašas ekranėlyje: SELECT PRODUCT (pasirinkite)
- Paspauskite kavos ruošimo mygtuką, kuriam norite užprogramuoti vandens kiekį.
- Užrašas ekranėlyje: pvz., 1 ESPRESSO (1 espresso kavos puodelis)
60 ML
- Valdymo ratuko (4) pasukimu nustatykite norimą vandens kiekį.
- Paspauskite valdymo ratuką (4) pasirinkimo patvirtinimui.
- Užrašas ekranėlyje: WATER QUANTITY (vandens kiekis)

- Norėdami išeiti iš programavimo režimo pasukite valdymo ratuką (4), kol
- Užrašas ekrane: EXIT (baigti)
- Paspauskite valdymo ratuką (4) pasirinkimo patvirtinimui.
- Užrašas ekrane: SELECT PRODUCT (prašome pasirinkti)

12.6 Vandens temperatūros programavimas

 Jūs galite užprogramuoti dvi vandens temperatūras NORMAL (vidutinė) arba HIGH (aukšta). Tai galite padaryti sekančiai:

- Užrašas ekrane: SELECT PRODUCT (prašome pasirinkti)
- Atidarykite programavimo mygtukų dureles (3).
- Paspauskite ir palaikykite valdymo ratuką (4) kol
- Užrašas ekrane: FILTER NO (nėra filtro) arba FILTER YES (filtras yra)
- Pasukite valdymo ratuką (4) kol
- Užrašas ekrane: TEMP (temperatūra)
- Norėdami pakeisti vandens temperatūrą, paspauskite valdymo ratuką (4).
- Užrašas ekrane: SELECT PRODUCT (pasirinkite)
- Paspauskite kavos ruošimo mygtuką, kuriam norite užprogramuoti vandens temperatūrą.
- Užrašas ekrane: pvz., TEMP
- NORMAL (vidutinė temperatūra)
- Valdymo ratuko (4) pasukimu nustatykite norimą vandens temperatūrą.
- Paspauskite valdymo ratuką (4) pasirinkimo patvirtinimui.
- Užrašas ekrane: TEMP (temperatūra)
- Norėdami išeiti iš programavimo režimo pasukite valdymo ratuką (4), kol
- Užrašas ekrane: EXIT (baigti)
- Paspauskite valdymo ratuką (4) pasirinkimo patvirtinimui.
- Užrašas ekrane: SELECT PRODUCT (prašome pasirinkti)

12.7 Karšto vandens porcijos programavimas

- Užrašas ekrane: SELECT PRODUCT (prašome pasirinkti)
- Atidarykite programavimo mygtukų dureles (3).
- Paspauskite ir palaikykite valdymo ratuką (4), kol
- Užrašas ekrane: FILTER NO (nėra filtro) arba FILTER YES (filtras yra)
- Pasukite valdymo ratuką (4), kol
- Užrašas ekrane: WATER PORTION (vandens porcija)
- Norėdami pakeisti karšto vandens porcijos kiekį, paspauskite valdymo ratuką (4).
- Užrašas ekrane: pvz., PORTION (225 ML porcija)
225 ML
- Valdymo ratuko (4) pasukimu nustatykite norimą vandens porcijos kiekį.
- Paspauskite valdymo ratuką (4) pasirinkimo patvirtinimui.
- Užrašas ekrane: WATER PORTION (vandens porcija)
- Norėdami išeiti iš programavimo režimo pasukite valdymo ratuką (4), kol
- Užrašas ekrane: EXIT (baigti)
- Paspauskite valdymo ratuką (4) pasirinkimo patvirtinimui.
- Užrašas ekrane: SELECT PRODUCT (prašome pasirinkti)

12.8 Garo porcijos programavimas

- Užrašas ekranėlyje: `SELECT PRODUCT` (prašome pasirinkti)
- Atidarykite programavimo mygtukų dureles (3).
- Paspauskite ir palaikykite valdymo ratuką (4), kol
- Užrašas ekranėlyje: `FILTER NO` (nėra filtro) arba `FILTER YES` (filtras yra)
- Pasukite valdymo ratuką (4), kol
- Užrašas ekranėlyje: `STEAM PORTION` (garo porcija)
- Norėdami pakeisti karšto garo padavimo laiką, paspauskite valdymo ratuką (4).
- Užrašas ekranėlyje: pvz., `PORTION` (padavimo laikas 20 sek.)
`20 SEC`
- Valdymo ratuko (4) pasukimu nustatykite norimą garo padavimo laiką.
- Paspauskite valdymo ratuką (4) pasirinkimo patvirtinimui.
- Užrašas ekranėlyje: `STEAM PORTION` (garo porcija)
- Norėdami išeiti iš programavimo režimo pasukite valdymo ratuką (4), kol
- Užrašas ekranėlyje: `EXIT` (baigti)
- Paspauskite valdymo ratuką (4) pasirinkimo patvirtinimui.
- Užrašas ekranėlyje: `SELECT PRODUCT` (prašome pasirinkti)

12.9 Elektros energijos taupymo režimas

ESM (Energy Save Mode©) funkcijos pagalba galima sumažinti elektros energijos suvartojimą iki 40 %.

- Užrašas ekranėlyje: `SELECT PRODUCT` (prašome pasirinkti)
- Atidarykite programavimo mygtukų dureles (3).
- Paspauskite ir palaikykite valdymo ratuką (4), kol
- Užrašas ekranėlyje: `FILTER NO` (nėra filtro) arba `FILTER YES` (filtras yra)
- Pasukite valdymo ratuką (4), kol
- Užrašas ekranėlyje: `ECONOMY MODE` - (taupymo režimas)
- Norėdami pakeisti elektros energijos taupymo režimo lygį, paspauskite valdymo ratuką (4).
- Užrašas ekranėlyje: pvz., `ECONOMY MODE 2` (taupymo režimas; 2 lygis)
- Valdymo ratuko (4) pasukimu nustatykite norimą taupymo režimo lygį.
- Paspauskite valdymo ratuką (4) pasirinkimo patvirtinimui.
- Užrašas ekranėlyje: `ECONOMY MODE` (taupymo režimas)
- Norėdami išeiti iš programavimo režimo pasukite valdymo ratuką (4), kol
- Užrašas ekranėlyje: `EXIT` (baigti)
- Paspauskite valdymo ratuką (4) pasirinkimo patvirtinimui.
- Užrašas ekranėlyje: `SELECT PRODUCT` (prašome pasirinkti)

Elektros energijos taupymo režimas išjungtas (ECONOMY MODE —)





Jeigu elektros energijos taupymo režimas išjungtas, Jums nereikės laukti kol kavos aparatas įkais. Jūs galėsite ruošti kavą su šiltu pienu arba pieno puta iš karto.





Rekomenduojame šį režimą rinktis tuomet, jeigu ruošiate daug kavos su šiltu pienu arba pieno puta ir nenorite laukti kol kavos aparatas įkais.



Elektros energijos taupymo režimas 1 (ECONOMY MODE 1)

-  Jeigu pasirinkote 1 elektros energijos taupymo režimo lygį, Jums nereikės laukti kol kavos aparatais įkais, ruošiant kavą, tačiau reikės palaukti kol bus pasiekta aukštesnė temperatūra garo ruošimui.
-  Rekomenduojame šį režimą rinktis tuomet, jeigu dažniausiai ruošiate juodą kavą ir esate linkę palaukti apie 1 min. kol bus pasiekta aukštesnė temperatūra garo ruošimui, kurio pagalba ruošama pieno puta arba šiltas pienas.

Elektros energijos taupymo režimas 2 (ECONOMY MODE 2)

-  Jeigu pasirinkote 2 elektros energijos taupymo režimo lygį, Jums reikės laukti kiekvieną kartą kada ruošite juodą kavą arba kavą su pienu.
-  Rekomenduojame rinktis šį režimą tuomet, jeigu ruošiate tik kelis puodelius juodos kavos (kavos su pienu) ir esate linkę laukti kiekvieną kartą apie 30 sek. kol kavos aparatas pasieks reikiamą temperatūrą.

12.10 Laiko programavimas

-  Jeigu norite, kad kavos aparatas įsijungtų automatiškai, turite nustatyti laiką.
 - Užrašas ekranėlyje: **SELECT PRODUCT** (prašome pasirinkti)
 - Atidarykite programavimo mygtukų dureles (3).
 - Paspauskite ir palaikykite valdymo ratuką (4), kol
 - Užrašas ekranėlyje: **FILTER NO** (nėra filtro) arba **FILTER YES** (filtras yra)
 - Pasukite valdymo ratuką (4), kol
 - Užrašas ekranėlyje: **TIME --:--** (laikas)
 - Norėdami nustatyti laiką, paspauskite valdymo ratuką (4).
 - Užrašas ekranėlyje: **TIME --:--** (laikas)
 - Valdymo ratuko (4) pasukimu nustatykite valandas.
 - Užrašas ekranėlyje: pvz., 12:--
 - Paspauskite valdymo ratuką (4) nustatymo patvirtinimui ir minučių aktyvavimui.
 - Užrašas ekranėlyje: 12:--
 - Valdymo ratuko (4) pasukimu nustatykite minutes.
 - Užrašas ekranėlyje: pvz., 12:05
 - Paspauskite valdymo ratuką (4). Jūsų nustatytas laikas išsaugotas.
 - Užrašas ekranėlyje: **TIME 12:05** (laikas)
 - Norėdami išeiti iš programavimo režimo pasukite valdymo ratuką (4), kol
 - Užrašas ekranėlyje: **EXIT** (baigti)
 - Paspauskite valdymo ratuką (4) pasirinkimo patvirtinimui.
 - Užrašas ekranėlyje: **SELECT PRODUCT** (prašome pasirinkti)
-  Jeigu kavos aparatas yra išjungiamas iš elektros tinklo, laiką reikės nustatyti iš naujo.

12.11 Automatinio įsijungimo nustatymo programa

! **Dėmesio!** Norėdami nustatyti kavos aparato įsijungimo laiką, pirmiausia turite nustatyti laiką (žr. 12.10 skyrių).

- Užrašas ekranėlyje: `SELECT PRODUCT` (prašome pasirinkti).
- Atidarykite programavimo mygtukų dureles (3).
- Paspauskite ir palaikykite valdymo ratuką (4), kol
- Užrašas ekranėlyje: `FILTERNO` (nėra filtro) arba `FILTER YES` (filtras yra)
- Pasukite valdymo ratuką (4), kol
- Užrašas ekranėlyje: `UNIT ON --:--` (įsijungimas)
- Norėdami nustatyti laiką, paspauskite valdymo ratuką (4).
- Užrašas ekranėlyje: `UNIT ON --:--` (įsijungimas)
- Valdymo ratuko (14) pasukimu nustatykite valandas.
- Užrašas ekranėlyje: pvz., `07:--`
- Paspauskite valdymo ratuką (4) nustatymo patvirtinimui ir minučių aktyvavimui.
- Užrašas ekranėlyje: `07:--`
- Valdymo ratuko (4) pasukimu nustatykite minutes.
- Užrašas ekranėlyje: pvz., `07:05`
- Paspauskite valdymo ratuką (4). Jūsų nustatytas laikas išsaugotas.
- Užrašas ekranėlyje: `UNIT ON 07:05` (įsijungimas 07:05)
- Norėdami išeiti iš programavimo režimo pasukite valdymo ratuką (4), kol
- Užrašas: `EXIT` (baigti)
- Paspauskite valdymo ratuką (4) pasirinkimo patvirtinimui.
- Užrašas ekranėlyje: `SELECT PRODUCT` (prašome pasirinkti)

➔ Jeigu kavos aparatas yra išjungiamas iš elektros tinklo arba elektros srovės įjungimo/išjungimo mygtuku (27), laiką reikės nustatyti iš naujo.

12.12 Automatinio išsijungimo nustatymo programa

➔ Jūs galite užprogramuoti kavos aparatą taip, kad jis automatiškai išsijungtų. Išsijungimo laikas gali būti nustatomas nuo 0,5 iki 15 val. intervale. Taip pat galite rinktis `--:--` (pvz., funkcija išjungta). Užprogramavus kavos aparato išsijungimą, laikas yra skaičiuojamas nuo paskutinės atliktos operacijos.

- Užrašas ekranėlyje: `SELECT PRODUCT` (prašome pasirinkti)
- Atidarykite programavimo mygtukų dureles (3).
- Paspauskite ir palaikykite valdymo ratuką (4), kol
- Užrašas ekranėlyje: `FILTERNO` (nėra filtro) arba `FILTER YES` (filtras yra)
- Pasukite valdymo ratuką (4), kol
- Užrašas ekranėlyje: pvz., `OFF AFT. 5HRS` (aparatas išsijungs po 5 val.)
- Norėdami užprogramuoti išsijungimo laiką, paspauskite valdymo ratuką (4).
- Užrašas ekranėlyje: `5.0 HR` (po 5 val.)
- Valdymo ratuko (4) pasukimu, nustatykite laiko intervalą, po kurio kavos aparatas išsijungs.
- Užrašas ekranėlyje: pvz., `1 HRS` (po 1 val.)

- Paspauskite valdymo ratuką (4) nustatymo patvirtinimui. Jūsų nustatytas išsijungimo laikas išsaugotas.
- Užrašas ekranėlyje: OFF AFT. 1HRS (aparatas išsijungs po 1 val.)
- Norėdami išeiti iš programavimo režimo pasukite valdymo ratuką (4), kol
- Užrašas ekranėlyje: EXIT (baigti)
- Paspauskite valdymo ratuką (4) pasirinkimo patvirtinimui.
- Užrašas ekranėlyje: SELECT PRODUCT (prašome pasirinkti)

12.13 Kalbos programavimas

- Užrašas ekranėlyje: SELECT PRODUCT (prašome pasirinkti)
- Atidarykite programavimo mygtukų dureles (3).
- Paspauskite ir palaikykite valdymo ratuką (4), kol
- Užrašas ekranėlyje: FILTER NO (nėra filtro) arba FILTER YES (filtras yra)
- Pasukite valdymo ratuką (4), kol
- Užrašas ekranėlyje: SPRACHE DEUTSCH (vokiečių kalba)
- Pasukite valdymo ratuką (4), kol rasite norimą kalbą.
- Užrašas ekranėlyje: pvz., LANGUAGE ENGLISH (anglų kalba)
- Paspauskite valdymo ratuką (4) pasirinkimo patvirtinimui. Jūsų pasirinkta kalba išsaugota.
- Užrašas ekranėlyje: LANGUAGE ENGLISH (anglų kalba)
- Norėdami išeiti iš programavimo režimo paspauskite valdymo ratuką (4), kol
- Užrašas ekranėlyje: EXIT (baigti)
- Paspauskite valdymo ratuką (4) pasirinkimo patvirtinimui.
- Užrašas ekranėlyje: SELECT PRODUCT (prašome pasirinkti)

12.14 Informacija ekranėlyje

 Jūs galite pasirinkti norimą laiko (12 arba 24 val.) ir matavimo vieneto formatą (mililitrai arba uncijos).

- Užrašas ekranėlyje: SELECT PRODUCT (prašome pasirinkti)
- Atidarykite programavimo mygtukų dureles (3).
- Paspauskite ir palaikykite valdymo ratuką (4), kol
- Užrašas ekranėlyje: FILTER NO (nėra filtro) arba FILTER YES (filtras yra)
- Pasukite valdymo ratuką (4), kol
- Užrašas ekranėlyje: DISPLAY 24HRS/ML
- Norėdami pakeisti laiko formatą, paspauskite valdymo ratuką (4).
- Užrašas ekranėlyje: DISPLAY 24HRS/ML
- Valdymo ratuko (4) pasukimu nustatykite norimą laiko formatą.
- Užrašas ekranėlyje: DISPLAY (informacija ekranėlyje)
AM/PM/ML
- Paspauskite valdymo ratuką (4) pasirinkimo patvirtinimui.
- Užrašas ekranėlyje: DISPLAY (informacija ekranėlyje)
AM/PM/ML
- Valdymo ratuko (4) pasukimu nustatykite norimą matavimo vieneto formatą.
- Užrašas ekranėlyje: DISPLAY (informacija ekranėlyje)

AM/PM/OZ

- Paspauskite valdymo ratuką (4) pasirinkimo patvirtinimui.
- Norėdami išeiti iš programavimo režimo pasukite valdymo ratuką (4), kol
- Užrašas ekranėlyje: EXIT (baigti)
- Paspauskite valdymo ratuką (4) pasirinkimo patvirtinimui.
- Užrašas ekranėlyje: SELECT PRODUCT (prašome pasirinkti)

12.15 Informacija (puodelių apskaita)



Kavos aparatas turi galimybę skaičiuoti pagamintą kavos puodelių skaičių:

- Užrašas ekranėlyje: SELECT PRODUCT (prašome pasirinkti)
- Atidarykite programavimo mygtukų dureles (3).
- Paspauskite ir palaikykite valdymo ratuką (4), kol
- Užrašas ekranėlyje: FILTER NO (nėra filtro) arba FILTER YES (filtras yra)
- Pasukite valdymo ratuką (4), kol
- Užrašas ekranėlyje: INFO (informacija)
- Norėdami sužinoti kiek kavos puodelių buvo paruošta, paspauskite valdymo ratuką (4).
- Užrašas ekranėlyje: pvz., TOTAL 1000 (viso 1000 puodelių)
- Valdymo ratuko (4) pasukimu Jūs galite peržiūrėti kiek paruošta espresso kavos puodelių, kavos puodelių, individualaus skonio kavos puodelių, kavos puodelių iš maltos kavos.
- Galiausiai, Jūs rasite informaciją kiek kartų pakeistas Claris vandens filtras ir kiek kartų nukalkintas kavos aparatas.
- Norėdami išeiti iš šio programos režimo paspauskite valdymo ratuką (4).
- Pasukite valdymo ratuką (4), kol
- Užrašas ekranėlyje: EXIT (baigti)
- Paspauskite valdymo ratuką (4) pasirinkimo patvirtinimui.
- Užrašas ekranėlyje: SELECT PRODUCT (prašome pasirinkti)

13. Kavos aparato aptarnavimas

13.1 Vandens užpildymas

- Užrašas ekranėlyje: FILL WATER TANK (pripilkite vandens)
- Jeigu ekranėlyje pasirodys šis užrašas, toliau negalėsite ruošti kavos. Pripilkite vandens į vandens talpą, kaip nurodyta 2.3 skyriuje.



Dėmesio! Vandens talpa turi būti praplaunama kiekvieną dieną ir pripildoma vandens. Pilkite tik šviežią, šaltą vandenį. Niekada nepilkite pieno, gazuoto mineralinio vandens ir kitų skysčių.

13.2 Kavos tirščių talpos ištuštinimas

- Užrašas ekranėlyje: EMPTY GROUNDS (ištuštinkite kavos tirščių talpą)



Jeigu ekranėlyje pasirodys šis užrašas, toliau negalėsite ruošti kavos. Ištuštinkite kavos tirščių talpą (26).

- Ištraukite nulašėjimo padėklą (1), iškratykite kavos tirščių talpą (26). Jeigu nulašėjimo padėkle yra vandens, išpilkite.

- Kavos tirščių talpa turi būti išimta mažiausiai 10 sekundžių.
- Įdėkite tuščią, švarų nulašėjimo padėklą (1) ir tirščių talpą (26) į vietą.

13.3 Ištuštinkite nulašėjimo padėklą

- Užrašas ekranėlyje: EMPTY TRAY (ištuštinkite nulašėjimo padėklą)
- ➡ Jeigu ekranėlyje pasirodys šis užrašas, toliau negalėsite ruošti kavos. Ištuštinkite nulašėjimo padėklą (1).
- Ištraukite nulašėjimo padėklą (1), iškratykite kavos tirščių talpą (26). Nulašėjimo padėkle esantį vandenį išpilkite.
- Kavos tirščių talpa turi būti išimta mažiausiai 10 sekundžių.
- Įdėkite tuščią, švarų nulašėjimo padėklą (1) ir tirščių talpą (26) į vietą.

13.4 Nėra nulašėjimo padėklo

- Užrašas ekranėlyje: TRAY MISSING (nėra padėklo)
- ➡ Jeigu ekranėlyje pasirodys šis užrašas, tai reiškia, kad neteisingai įdėtas nulašėjimo padėklas (20) arba jo nėra.

13.5 Kavos pupelių pripildymas

- Užrašas ekranėlyje: FILL BEANS (įberkite kavos pupelių)
- ➡ Jeigu ekranėlyje pasirodys šis užrašas, toliau negalėsite ruošti kavos.
- Įberkite kavos pupelių, kaip nurodyta 2.4 skyriuje.
- ➡ Užrašas FILL BEANS (įberkite kavos pupelių) užgęsta po sekančio kavos puodelio paruošimo.
- 💡 Rekomenduojame prieš kavos pupelių bėrimą, pupelių talpą išluostyti drėgna šluoste prieš tai kavos aparatą išjungiant.

13.6 Filto keitimas

- ➡ Kavos aparatas užprogramuotas taip, kad filtras būtų keičiamas sunaudojus 50 litrų vandens. Kavos ekranėlyje pasirodys užrašas CHANGE FILTER (pakeisti filtrą).

Žr. 5.2 skyrių „Filtro keitimas“

13.7 Kavos aparato valymo programa

Po 220 paruoštų puodelių arba po 180 prasiplovimo (RINSING) operacijų, kavos aparatas paprašys aktyvuoti valymo programą. Ekranėlyje pasirodys užrašas CLEAN MACHINE (išvalyti). Jūs toliau galėsite naudotis kavos aparatu, ruošti kavą ar karštą vandenį. Mes rekomenduojame valymo programą atlikti nedelsiant arba per kelias dienas (žr. 14 skyrių).

- Užrašas ekranėlyje: CLEAN PRODUCT/ CLEAN MACHINE (prašome pasirinkti/ išvalyti)

Po 30-ies paruoštų puodelių užrašas ekranėlyje pasikeis:

- Užrašas ekranėlyje: SELECT PRODUCT/CLEAN NOW (prašome pasirinkti/išvalyti dabar)

Rekomenduojame išvalyti kavos aparatą (žr. 14 skyrių).

13.8 Kavos aparato nukalkinimo programa

Naudojimo metu kavos aparatas užkalkėja. Kalkių kaupimasis priklauso nuo vandens kietumo Jūsų regione. Ekranėlyje pasirodys užrašas DE-SCALE MACHINE (nukalkinti). Jūs ir toliau galėsite naudotis kavos aparatu, ruošti kavą ar karštą vandenį. Mes rekomenduojame nukalkinimo programą atlikti nedelsiant arba per kelių dienų bėgje (žr. 15 skyrių).

- Užrašas ekranėlyje: SELECT PRODUCT/DE-SCALE (prašome pasirinkti/nukalkinti)

Po 30-ies paruoštų puodelių užrašas ekranėlyje pasikeis:



- Užrašas ekranėlyje: SELECT PRODUCT/DE SCALE NOW (prašome pasirinkti/nukalkinti dabar)

Rekomenduojame nukalkinti kavos aparatą (žr. 15 skyrių).

13.9 Sistemos ištuštinimas

 Ši operacija reikalinga kavos aparato apsaugai nuo šalčio transportavimo metu.

 **Įspėjimas:** kavos aparatą išjunkite paliesdami simbolį  (11).

- Padėkite tuščią indą po „Profi“ kapučinatoriumi (24).
- Paspauskite ir palaikykite vieną iš garo ruošimo mygtukų   (20 arba 21), kol
- Užrašas ekranėlyje: SYSTEM EMPTYING (sistema ištuštinama)
- Operacijai pasibaigus, kavos aparatas automatiškai išsijungia.

13.10 Bendros valymo instrukcijos

- Nenaudokite gremžiančių daiktų, valymo miltelių, kempinių arba šarminių priemonių aparatui valyti.
- Aparato vidų bei išorę valykite minkšta drėgna šluoste.
- Jeigu naudojote kapučinatorių, dienos pabaigoje praplaukite jį.
- Vandens talpą praplaukite kasdieną ir pripilkite šviežio vandens.

 Jeigu naudojate Claris vandens filtrą, prieš nukalkindami kavos aparatą, išimkite jį.



14. Kavos aparato valymas

Kavos aparatas turi integruotą valymo programą, kurios trukmė 15 min.

 Iš JURA įgalioto atstovo galite įsigyti JURA valymo tabletes, skirtas kavos aparato valymui. Atminkite: netinkamų valymo priemonių naudojimas neapsaugo aparato nuo gedimų.

 **Dėmesio!** Stabdyti pradėtą valymo programą griežtai draudžiama!

 Po kiekvienos valymo operacijos rekomenduojame talpą maltai kavai (17) išvalyti drėgna šluoste.

- Užrašas ekranėlyje: SELECT PRODUCT/CLEAN MACHINE (prašome pasirinkti/išvalyti)
- Paspauskite ir palaikykite aptarnavimo mygtuką  (12), kol
- Užrašas ekranėlyje: EMPTY TRAY/EMPTY GROUNDS (ištuštinkite padėklą)
- Ištraukite nulašėjimo padėklą (1) ir kavos tirščių talpą (26). Ištuštinkite.
- Užrašas ekranėlyje: TRAY MISSING (nėra padėklo)
- Įdėkite tuščią nulašėjimo padėklą (1) ir tirščių talpą (26) į vietą.
- Užrašas ekranėlyje: PRESS RINSE (paspauskite aptarnavimo mygtuką)
- Padėkite 1 litro indą po kavos piltuvėliu (18).
- Paspauskite aptarnavimo mygtuką  (12).
- Užrašas ekranėlyje: MACHINE CLEANING (vyksta valymas)
- Užrašas ekranėlyje: ADD TABLET/PRESS RINSE (įdėkite valymo tabletę/paspauskite aptarnavimo mygtuką)
- Įdėkite valymo tabletę į maltai kavai skirtą talpą (17) (pav. 12)
- Paspauskite aptarnavimo mygtuką  (12).
- Užrašas ekranėlyje: MACHINE CLEANING (vyksta valymas)
- Užrašas ekranėlyje: EMPTY TRAY/EMPTY GROUNDS (ištuštinkite padėklą)
- Ištraukite nulašėjimo padėklą (1) ir kavos tirščių talpą (26). Ištuštinkite.
- Užrašas ekranėlyje: TRAY MISSING (nėra padėklo)
- Įdėkite tuščią nulašėjimo padėklą (1) ir tirščių talpą (26) į vietą.
- Užrašas ekranėlyje: SELECT PRODUCT (prašome pasirinkti)
- Valymo programa sėkmingai užbaigta.

 Jūs taip pat galite valymo programą aktyvuoti rankiniu būdu (žr. 12.3 skyrių).

15. Kavos aparato nukalkinimas

Kavos aparatas turi integruotą nukalkinimo programą, kurios trukmė 50 min.



 Iš JURA įgalioto atstovo galite įsigyti JURA nukalkinimo tabletes, skirtas kavos aparato nukalkinimui. Atminkite: netinkamą valymo priemonių naudojimas neapsaugo aparato nuo gedimų.

 **Dėmesio! Stabdyti pradėtą nukalkinimo programą griežtai draudžiama!**



 Nukalkinimo programą tęskite tol, kol pasibaigs nukalkinimo tirpalas vandens talpoje, nukalkinimo tirpalo papildyti nereikia.

- Užrašas ekranėlyje: SELECT PRODUCT/DE-SCALE (prašome pasirinkti/nukalkinti)
- Paspauskite ir palaikykite aptarnavimo mygtuką  (12) kol
- Užrašas ekranėlyje: EMPTY TRAY/EMPTY GROUNDS (ištuštinkite padėklą)
- Ištraukite nulašėjimo padėklą (1) ir kavos tirščių talpą (26). Ištuštinkite.
- Užrašas ekranėlyje: TRAY MISSING (nėra padėklo)
- Įdėkite tuščią nulašėjimo padėklą (1) ir tirščių talpą (26) į vietą.
- Užrašas ekranėlyje: AGENT IN TANK/PRESS STEAM (įpilkite tirpalą/paspauskite garo mygtuką)

 Išimkite vandens talpą (14) ir išpilkite joje esantį vandenį. Į atskirą indą pripilkite 0,6 litro vandens ir ištirpinkite 3 nukalkinimo tabletes. Tirpalą supilkite į vandens talpą. Vandens talpą įstatykite į vietą.

- Nuimkite „Profi“ kapučinatorių (24).
- Padėkite tuščią indą po jungiamąją kapučinatoriaus dalimi.
- Paspauskite vieną iš garo ruošimo mygtukų   (20 arba 21)
- Užrašas ekranelyje: MACHINE DE-SCALING (vyksta nukalkinimas)
- Užrašas ekranelyje: OPEN TAP (atsukite karšto vandens čiaupo ratuką)
- Padėkite tuščią indą po karšto vandens piltuvėliu (25).
- Pasukite karšto vandens čiaupo ratuką (22) pagal laikrodžio rodyklę.
- Užrašas ekranelyje: MACHINE DE-SCALING (vyksta nukalkinimas)
- Užrašas ekranelyje: CLOSE TAP (užsukite karšto vandens čiaupo ratuką)
- Pasukite karšto vandens čiaupo ratuką (22) prieš laikrodžio rodyklę.
- Užrašas ekranelyje: MACHINE DE-SCALING (vyksta nukalkinimas)
- Užrašas ekranelyje: EMPTY TRAY/EMPTY GROUNDS (ištuštinkite padėklą)
- Ištraukite nulašėjimo padėklą (1) ir kavos tirščių talpą (26). Ištuštinkite.
- Užrašas ekranelyje: TRAY MISSING (nėra padėklo)
- Įdėkite tuščią nulašėjimo padėklą (1) ir tirščių talpą (26) į vietą.
- Užrašas ekranelyje: RINSE WATER TANK/FILL WATER TANK (praplaukite vandens talpą/pripilkite vandens)

 **Praplaukite vandens talpą ir pripilkite šalto, šviežio vandens. Įstatykite ją į vietą.**

- Užrašas ekranelyje: PRESS STEAM (paspauskite garo mygtuką)
- Paspauskite vieną iš garo ruošimo mygtukų   (20 arba 21)
- Užrašas ekranelyje: MACHINE DE-SCALING (vyksta nukalkinimas)
- Užrašas ekranelyje: OPEN TAP (atsukite karšto vandens čiaupo ratuką)
- Padėkite tuščią indą po karšto vandens piltuvėliu (25).
- Pasukite karšto vandens čiaupo ratuką (22) pagal laikrodžio rodyklę.
- Užrašas ekranelyje: MACHINE DE-SCALING (vyksta nukalkinimas)
- Užrašas ekranelyje: CLOSE TAP (užsukite karšto vandens čiaupo ratuką)
- Pasukite karšto vandens čiaupo ratuką (22) prieš laikrodžio rodyklę.
- Užrašas ekranelyje: MACHINE DE-SCALING (vyksta nukalkinimas)
- Užrašas ekranelyje: EMPTY TRAY/EMPTY GROUNDS (ištuštinkite padėklą)
- Ištraukite nulašėjimo padėklą (1) ir kavos tirščių talpą (26). Ištuštinkite.
- Užrašas ekranelyje: TRAY MISSING (nėra padėklo)
- Įdėkite tuščią nulašėjimo padėklą (1) ir tirščių talpą (26) į vietą.
- Užrašas ekranelyje: SELECT PRODUCT (prašome pasirinkti)
- Nukalkinimo programa sėkmingai užbaigta.

 Jūs taip pat galite nukalkinimo programą aktyvuoti rankiniu būdu (žr. 12.3 skyrių).

16. Prietaiso utilizacija



Nemeskite nereikalingo prietaiso į šiukšlių konteinerį. Grąžinkite kavos aparatą vietos atstovui, serviso atstovui ar JURA gamyklai tinkamai utilizacijai.

17. Patarimai, kaip paruošti puikią kavą

Reguliuojamas kavos piltuvėlio aukštis (17)

Galima reguliuoti kavos piltuvėlio aukštį savo puodeliui.

Malamos kavos rupumas

Galima reguliuoti malamų kavos pupelių rupumą. Žr. 2.5 skyrių.

Puodelių pašildymas

Pašildykite kavos puodelius karšto vandens arba garo pagalba. Būtinai pašildykite Espresso kavos puodelius.

Cukraus ir grietinėlės naudojimas

Kavos ruošimo metu yra prarandama kavos šiluma. Šalto pieno ar grietinėlės panaudojimas sumažina kavos temperatūrą. Patariame naudoti pašildytą pieną ir smulkų cukrų (ne kubeliais).

18. Pranešimai ekranėlyje

| Užrašas ekranėlyje | Priežastis | Priemonės užrašui ekranėlyje pašalinti |
|--|--|---|
| FILL WATER TANK (pripilkite vandens) | Tuščia vandens talpa Neveikia plūdė vandens talpoje | Pripilkite vandens į vandens talpą Praplaukite arba nukalkinkite vandens talpą |
| FILL BEANS (įberkite pupelių) | Tuščia kavos pupelių talpa Įbėrėte pupelių, tačiau užrašas neužgęsta | Įberkite pupelių Paruoškite puodelį kavos. Užrašas užgęsta paruošus kavos puodelį po papildymo |
| EMPTY GROUNDS (išvalykite kavos tirščių konteinerį) | Pilna kavos tirščių talpa Išvalėte kavos tirščius, tačiau užrašas neužgęsta | Ištuštinkite kavos tirščių talpą Palaukite apie 10 sek. prieš įstatydami padėklą su tuščia kavos tirščių dėžute |
| TRAY MISSING (nėra nulašėjimo padėklo) | Neįdėtas arba blogai įdėtas nulašėjimo padėklas | Tinkamai įdėkite nulašėjimo padėklą |
| SELECT PRODUCT/CLEAN MACHINE (prašome pasirinkti/išvalyti) | Reikia paleisti valymo programą | Paleiskite valymo programą (14 skyrius) |
| SELECT PRODUCT/DE-CALCIFIED MACHINE (prašome pasirinkti/nukalkinti) | Reikia paleisti nukalkinimo programą | Paleiskite nukalkinimo programą (15 skyrius) |
| CHANGE FILTER (pakeisti filtrą) | Vandens filtras yra netinkamas naudojimui | Pakeiskite Claris vandens filtrą (5.2 skyrius) |
| FAULT (klaida) | Sisteminis gedimas | – išjunkite kavos aparatą – išjunkite prietaisą iš įtampos šaltinio – pajunkite prietaisą į srovės šaltinį – įjunkite kavos aparatą – kreipkitės į JURA serviso darbuotojus |

19. Problemų šalinimas

| Problemos | Priežastis | Priemonė |
|-------------------------------------|--|--|
| Girdisi stiprus garsas kavos malūne | Svetimkūnis kavamalėje (akmuo, medžio gabaliukas ir kt.) | Kreipkitės į JURA serviso darbuotojus Kavą galite gaminti iš maltos kavos |
| | Užsikisę kapučinatorius arba jo antgalis | Išvalykite, praplaukite kapučinatorių |
| Mažas pieno putų kiekis | Per trumpas garų gaminimo laikas | Padidinkite garo padavimo laiką |
| | Kapučinatoriaus valdymo rankenėlė netaisyklingoje padėtyje | Nustatykite kapučinatoriaus rankenėlę į pieno putų gaminimo padėtį |
| Kava tik laša iš piltuvėlio | Kavą malate per smulkiai | Nustatykite stambesnę malimą. Malimą reguliuokite tik dirbant kavos malūnėliui |
| | Gatava malta kava yra per smulki | Pirkite stambiau maltą kavą |

Prietaisai, veikiantys aukštu dažniu, bei elektromagnetiniai laukai gali sutrikdyti kavos aparato ekranėlio veikimą. Todėl pakeiskite prietaiso laikymo vietą arba pašalinkite šalia esančius prietaisus.

Jeigu veikimo sutrikimai liko nepašalinti, kreipkitės į JURA serviso darbuotojus.

20. Techniniai duomenys

| | |
|---|----------|
| Įtampa (V) | 230 |
| Galingumas (W) | 1350 |
| Srovė (A) | 10 |
| Energijos sąnaudos „SELECT PRODUCT“ (pasirinkite) režime (Wh) | 40 |
| Vandens pompos slėgis (bar) | 15 |
| Vandens talpa (l) | 2,7 |
| Pupelių talpa (g) | 280 |
| Kavos tirščių talpa (proc.) | 16 |
| Kabelio ilgis (m) | 1,1 |
| Svoris (kg) | 11,9 |
| Matmenys PxAxG (cm) | 34x35x39 |

Aparatas atitinka šias ES direktyvas:

72/23/EWG datuotą 19/02/1973 „Žemos įtampos direktyvą“, įskaitant Modifikacijų Direktyvą 93/336/EWG

89/336/EWG datuotą 03/05/1989 „EMC direktyvą“, įskaitant Modifikacijų Direktyvą 92/31/EWG

UŽRAŠAMS
