



## Boken om IMPRESSA S9 One Touch



»Boken om IMPRESSA« har försetts med den oberoende tyska provningsanstalten TÜV SÜD:s kontrollmärkning för lättförståelighet, fullständighet och säkerhet.

## Din IMPRESSA S9 One Touch

Manöverorgan	4
Ändamålsenlig användning	6
För din säkerhet	6
Boken om IMPRESSA S9 One Touch	9
Symbolbeskrivning .....	10
Hjärtligt välkommen till JURA världen!	11
<b>1 IMPRESSA S9 One Touch</b>	<b>12</b>
Connector System® .....	13
JURA på Internet .....	13
Knowledge Builder .....	13
<b>2 Förberedelse och idrifttagning</b>	<b>14</b>
Leverans .....	14
Uppställning .....	14
Påfyllning av vattentanken .....	14
Bönbehållare bönbehållaren .....	15
Första idrifttagningen .....	15
Installation och aktivering av filter .....	17
Bestämning och inställning av vattnets hårdhet .....	18
Kvarninställning .....	19
Igångsättning .....	20
Avstängning (standby) .....	21
<b>3 Lär känna apparatens alla möjligheter</b>	<b>22</b>
Tillagning med ett knapptryck .....	22
Engångsinställningar före och under tillagningen .....	23
Anpassa vattenmängden permanent till koppstorleken .....	24
Permanent inställningar i programmeringsläget .....	25
Avläsning av information och skötselstatus .....	27
<b>4 Recept</b>	<b>28</b>
<b>5 Tillagning med ett knapptryck</b>	<b>34</b>
Barista-tips .....	34
Espresso .....	35
Kaffe .....	36
Kaffe à la carte .....	36
Cappuccino .....	36
Latte macchiato .....	38

Förmalt kaffe .....	39
Varm mjölk och mjölkskum .....	40
Varmvatten.....	42
<b>6 Permanenta inställningar i programmeringsläget</b>	<b>43</b>
Produkter .....	43
Energisparläge (Energy Save Mode E.S.M.®).....	46
Tid och veckodag .....	47
Programmerbar start- och avstängningstid.....	47
Automatisk avstängning.....	49
Sköljning.....	50
Enhet för vattenmängd/tidsformat .....	50
Språk.....	51
<b>7 Skötsel</b>	<b>53</b>
Skötseltips .....	53
Sköljning av apparaten.....	53
Filterbyte.....	54
Rengöring av apparaten.....	56
Avkalkning av apparaten.....	58
Sköljning av cappuccino-skummaren .....	61
Rengöring av cappuccino-skummaren .....	62
Isärtagning och sköljning av Profi Cappuccino-skummaren .....	63
Isärtagning och sköljning av Easy Cappuccino-skummaren .....	64
Borttagning av främmande föremål .....	64
Rengöring av bönbehållaren.....	65
Avkalkning av vattentanken .....	65
<b>8 CLARIS plus-filterpatron – Vatten för perfekt kaffe</b>	<b>67</b>
<b>9 »Det är mjölken som gör det«</b>	<b>73</b>
<b>10 Tillbehör och service</b>	<b>75</b>
<b>11 Meddelanden i displayen</b>	<b>85</b>
<b>12 Felavhjälpling</b>	<b>87</b>
<b>13 Transport och miljövänlig avfallshantering</b>	<b>89</b>
Transport/Tömning av systemet .....	89
Avfallshantering.....	89
<b>14 Tekniska data</b>	<b>90</b>
<b>15 Nyckelteknik och IMPRESSA sortimentet</b>	<b>92</b>
<b>16 JURA kontakt</b>	<b>97</b>
<b>Register</b>	<b>98</b>

## Manöverorgan



Bild: IMPRESSA S9 One Touch platina

- |   |   |    |  |
|---|---|----|--|
| 1 | Lock till bönbehållare                            | 8  | Reglage för inställning av malningsgraden      |
| 2 | Bönbehållare med arombevarande lock               | 9  | Kopphylla                                      |
| 3 | Vattentank med grepp                              | 10 | Lock till påfyllningstratten för förmalt kaffe |
| 4 | Huvudströmbrytare och nätsladd (apparats baksida) | 11 | Påfyllningstratt för förmalt kaffe             |
| 5 | Kaffesumpbehållare                                | 12 | Connector System® för utbytbara munstycken     |
| 6 | Droppbricka                                       | 13 | Profi Cappuccino-skummare                      |
| 7 | Kopplattform                                      | 14 | Höjdinställningsbart kaffeutlopp               |
|   |   | 15 | Varmvattenutlopp                               |

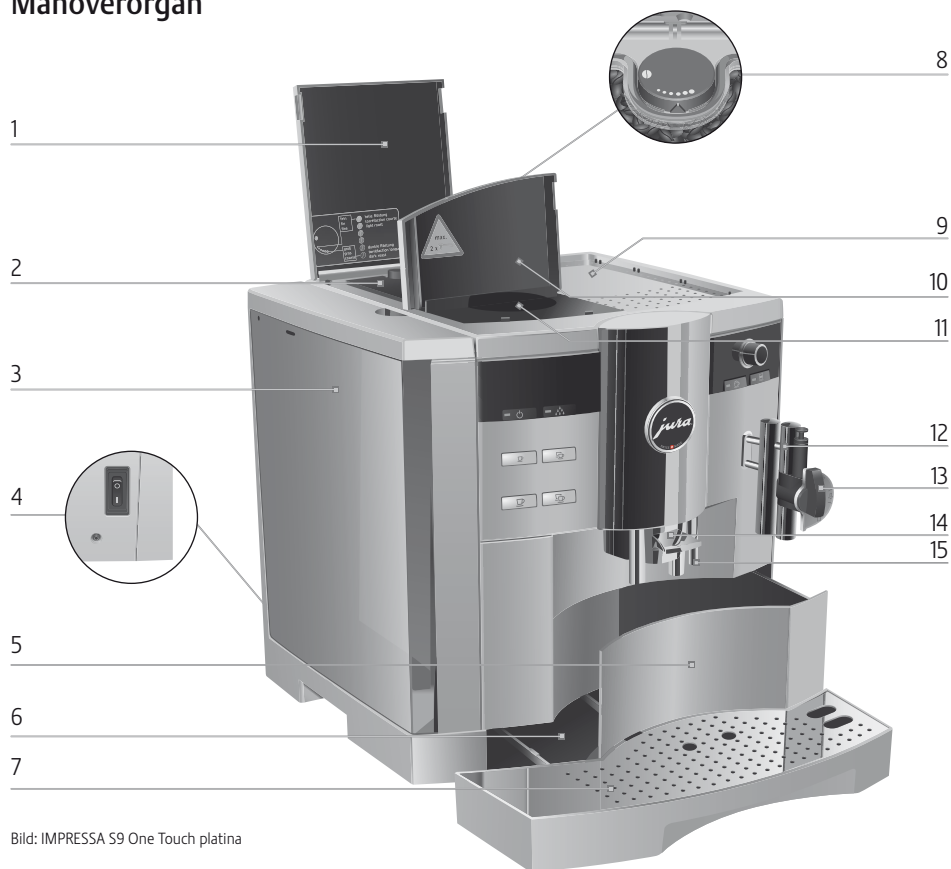

Framsida vänster

- 1 Display
- 2 Lucka Rotary Switch
- 3 Rotary Switch
- Knapp Till/Från
- Skötseknapp
- Knapp 1 Espresso
- Knapp 2 Espresso
- Knapp 1 Kaffe
- Knapp 2 Kaffe
- Knapp Kaffe à la carte
- Knapp Förmalt kaffe

Framsida höger

- 4 Valknapp
- 5 Profi Cappuccino-skummare
- 6 Easy Cappuccino-skummare
- Symbol Varmvattenportion
- Symbol Varmvatten
- Knapp Cappuccino
- Symbol Mjölportion
- Symbol Mjök
- Knapp Latte macchiato

Tack vare Connector System® kan du använda olika munstycken. Dessa kan köpas hos JURAs återförsäljare.

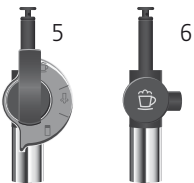

## Ändamålsenlig användning

Apparaten är utformad och konstruerad för privat hushållsbruk. Den är enbart avsedd för tillagning av kaffe och för uppvärmning av mjölk och vatten. All annan användning anses som icke ändamålsenlig. JURA Elektroapparate AG påtar sig inget ansvar för följderna av att apparaten har använts för något annat ändamål än det avsedda.

Läs igenom denna bruksanvisning innan du använder apparaten och följ anvisningarna. Ha alltid den här boken om IMPRESSA tillgänglig nära apparaten och lämna den vidare till nästa användare vid behov.

## För din säkerhet



Läs noggrant igenom och följ de viktiga säkerhetsföreskrifterna nedan.

Så här gör du för att inte utsätta dig för livsfara genom elektriska stötar:

- Använd aldrig apparaten om den är skadad eller om nätsladden är trasig.
- Om du misstänker att apparaten är skadad, till exempel för att den luktar bränt, måste du omedelbart dra ut nätsladden och kontakta JURA Service.
- Om apparatens nätsladd blir skadad måste du låta reparera den antingen direkt hos JURA eller hos en av JURA auktoriserad serviceverkstad.
- Var noga med att inte placera din IMPRESSA och nätsladden i närheten av varma ytor.
- Se till att nätsladden inte är fastklämd eller skaver mot vassa kanter.
- Försök aldrig själv att öppna och laga apparaten. Gör inga ändringar på apparaten som inte finns beskrivna i boken om IMPRESSA. Apparaten innehåller strömförande delar. Om du öppnar den utsätter du dig för livsfara. Endast av JURA auktoriserade serviceverkstäder, som använder originalreservdelar och -tillbehör, får utföra reparationer.

Vid utloppen och munstyckena finns risk för skällning och bränn-skador:

- Placera apparaten utom räckhåll för barn.
- Vidrör inte varma delar. Använd handtagen.
- Se till att munstycket är rätt monterat och rent. Om monteringen inte är rätt eller om munstycket är igentäppt kan munstycket eller delar av det lossna.

En skadad apparat är inte säker och kan orsaka personskador och bränder. Gör så här för att förhindra skador på apparaten som kan medföra risk för brand- och personskador:

- Låt aldrig nätsladden hänga löst. Du kan snubbla på nätsladden eller skada den.
- Skydda din IMPRESSA mot väderlekspåverkan i form av regn, kyla och direkt solljus.
- Sänk aldrig ner din IMPRESSA, kabeln eller anslutningarna i vatten.
- Lägg aldrig din IMPRESSA eller någon av dess delar i diskmaskinen.
- Slå ifrån huvudströmbrytaren till din IMPRESSA innan du rengör apparaten. Använd en fuktig, men aldrig våt, trasa när du torkar av apparaten och skydda den mot ständiga vattenstänk.
- Apparaten får endast anslutas till eluttag med rätt nätspänning enligt typskylten. Typskylten sitter på undersidan till din IMPRESSA. Övriga tekniska data finns i kapitel 14 »Tekniska data«.
- Använd enbart originalrengöringsprodukter från JURA. Om du använder tillbehör som JURA inte uttryckligen rekommenderar kan din IMPRESSA skadas.
- Använd inte kaffebönor som är karamelliserade eller behandlade med andra tillsatser.
- Använd enbart kallt och rent vatten när du fyller på vattentanken.
- Stäng av apparaten och dra ut nätsladden om du ska vara borta en längre tid.

## Viktig information

Personer, inklusive barn, som på grund av

- fysiska, sensoriska eller kognitiva funktionshinder eller på grund av
- oerfarenhet eller okunskap

inte på ett säkert sätt kan sköta apparaten, får endast använda den om en ansvarig person ger anvisningar eller håller uppsikt.

Säkerhet vid hantering av CLARIS plus-filterpatroner:

- Förvara CLARIS plus-filterpatroner utom räckhåll för barn.
- Förvara CLARIS plus-filterpatroner torrt i slutna förpackningar.
- Skydda patronerna mot värme och direkt solljus.
- Använd inte skadade CLARIS plus-filterpatroner.
- Öppna inte CLARIS plus-filterpatroner.



## Boken om IMPRESSA S9 One Touch

Du håller nu boken om IMPRESSA S9 One Touch i din hand. Den hjälper dig att snabbt och säkert lära känna din IMPRESSA och alla dess möjligheter.

I kapitel 2 »Förberedelser och idrifttagning« beskrivs steg för steg hur du ställer upp och gör i ordning din IMPRESSA.

Kapitel 3 »Lär känna apparatens alla möjligheter« är nyttig läsning, speciellt när du börjar bli förtrogen med din IMPRESSA. Du får inspiration att aktivt utforska de många möjligheterna till individuell kaffenjutning.

Eftersom kaffe och kaffespecialiteter är det centrala för JURA har vi i kapitel 4 »Recept« sammanställt ett antal goda förslag åt dig.

De övriga kapitlen är avsedda som en praktisk uppslagsbok.

Använd boken om IMPRESSA S9 One Touch och bli expert på att tillagga spännande kaffespecialiteter. Bli en riktig barista!

## Symbolbeskrivning

### Varningar

---

<b>OBSERVERA</b>	Följ alltid de anvisningar som är markerade med <b>OBSERVERA</b> eller <b>WARNING</b> plus en varningssymbol. Signalordet <b>WARNING</b> används när det finns risk för allvarlig personskada och signalordet <b>OBSERVERA</b> när det finns risk för mindre allvarliga skador.
<b>OBSERVERA</b>	<b>OBSERVERA</b> gör dig uppmärksam på förhållanden som kan leda till skador på maskinen.

---

### Symboler som används

---

<b>i</b>	<b>Anvisningar</b> och tips som gör det ännu lättare för dig att använda din IMPRESSA.
@	Hänvisningar till JURAs <b>webbutbud</b> med intressant påbyggnadsinformation: <a href="http://www.jura.com">www.jura.com</a>
▶	<b>Uppmaning till åtgärd.</b> Du blir uppmanad att vidta en åtgärd.

---

## Hjärtligt välkommen till JURA världen!

Bästa kund!

Vi tackar hjärtligt för det förtroende som du har visat oss genom att köpa en JURA IMPRESSA. Apparaten tillverkas i Schweiz och har redan övertygat flera oberoende kritiska testinstitut och designprisutdelare. Vi är övertygade om att den här äkta helautomatiska kaffe-/espressobryggaren för 2 koppar år efter år kommer att göra även dig, din familj och dina gäster entusiastiska med sina perfekta kaffespecialiteter som du trollar fram med ett enda knapptryck.

I boken om IMPRESSA får du lära dig allt som är värt att veta om hur du använder maskinen och ställer in den efter dina individuella önskemål. Här hittar du också lösningen på kalkproblemet och får viktiga tips om skötseln. Det centrala syftet med boken är att sätta din fantasi i rörelse med attraktiva kafferecept och att inbjuda dig till att varje dag på nytt njuta av mångsidigheten hos din helautomatiska JURA bryggare.

Vi önskar dig många spännande och njutningsfyllda ögonblick med din IMPRESSA.

Med vänlig hälsning



Emanuel Probst  
General Manager

## 1 IMPRESSA S9 One Touch

### Dina kaffedrömmar blir sanna

Det nya flaggskeppet i IMPRESSA S Line imponerar genom att göra cappuccino och latte macchiato med ett knapptryck utan att du behöver flytta på koppen. Men sin ädla platinalook och genomtänkta design utstrålar den högkvalitativa apparaten modernitet, skönhet och värdebeständighet. Apparaten bevisar med varje tillagad kaffespecialitet att den lever upp till denna beskrivning.



- **One Touch cappuccino / latte macchiato:** Din IMPRESSA S9 imponerar genom att tillreda cappuccino med ett knapptryck, utan att du behöver flytta på koppen. Varmt mjölkskum som rinner ner i koppen och långsamt fyller den. Ånga som stiger uppåt och väcker förväntningar på en utsökt specialitet. Dof-tande kaffe som gifter sig med mjölken och gör så att en skumkrona bildas på ytan. Detta är huvudpersonerna i det sinnlighetens drama som handlar om den perfekta tillagningen av kaffe. Lika enkelt trollar du fram en latte macchiato med ett knapptryck.
- **Energisparläge (Energy Save Mode E.S.M.®):** IMPRESSA S9 One Touch hjälper dig aktivt att spara energi. Genom energisparlägets olika steg kan energibesparingspotentialen anpassas till dina kaffevanor. Med strömbrytaren kan apparaten stängas av helt från elnätet, till exempel vid en längre tids frånvaro.
- **Manöverfilosofi:** Genom att vrida och trycka navigerar du genom alla användningssteg och programmeringslägen. Samtidigt kan du hela tiden se kvitteringarna på klartext-/grafikdisplayen. Din personliga smak står i centrum. Välj enkelt kaffestyrka, vattenvolym och temperatur efter dina egna preferenser.



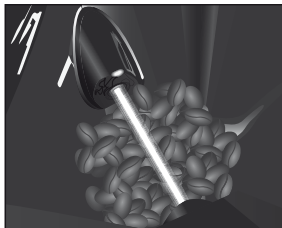

- **Professionell teknik för hemmabruk:** Tack vare bönsensorn på IMPRESSA S9 slipper du ljudet av tomma kaffekvarnar och halvfulla koppar för gott. Apparaten kommer alltid att visa när det är dags att fylla på kaffeböner. Nivån i bönbehållaren, som rymmer 280 g, övervakas hela tiden optiskt.

## Connector System®

Tack vare Connector System® kan du använda olika cappuccino-skummare:

- Profi Cappuccino-skummare
  - Cappuccino/latte macchiato
  - Varm mjölk
- Easy Cappuccino-skummare
  - Cappuccino/latte macchiato

## JURA på Internet

Besök oss på Internet.

- @ På vår webbplats [www.jura.com](http://www.jura.com) hittar du intressant och aktuell information om din IMPRESSA och kring temat kaffe.

## Knowledge Builder

Lär känna din IMPRESSA S9 One Touch med hjälp av datorn.

- @ På vår hemsida [www.jura.com](http://www.jura.com) kan du använda vår Knowledge Builder. Den interaktiva assistenten LEO ger dig stöd och förklarar fördelarna hos din IMPRESSA och hur apparaten används.

## 2 Förberedelse och idrifttagning

I det här kapitlet hittar du de upplysningar som du behöver för att kunna använda din IMPRESSA utan problem. Du förbereder din IMPRESSA steg för steg inför din första kaffenjutning.

### Leverans

I leveransen ingår följande:

- Din helautomatiska kaffebyggare JURA IMPRESSA
- Välkomstpaketet, som innehåller:
  - Boken om IMPRESSA S9 One Touch
  - IMPRESSA S9 One Touch – Det viktigaste i korthet
  - CLARIS plus-filterpatron
  - Förlängning till filterpatron
  - Nyckel till kvarn
  - Doseringsked för förmalt kaffe
  - JURAs rengöringstabletter
  - Aquadur®-teststicker
  - JURA Cappuccino-rengöring
- Mjölkbhållare med mjölkinsugningsslang

Spara förpackningen till IMPRESSA. Den skyddar apparaten under transport.

### Uppställning

Beakta följande när du ställer upp din IMPRESSA:

- Ställ upp din IMPRESSA på ett plant och vattenbeständigt underlag.
- Placera din IMPRESSA så att den inte kan bli överhettad.

### Påfyllning av vattentanken

För att du ska kunna njuta fullt ut av kaffet rekommenderar vi att byta vattnet varje dag.

#### **OBSERVERA**

---

Mjölk, mineralvatten eller andra vätskor kan skada vattentanken eller apparaten.

- ▶ Fyll endast på vattentanken med rent, kallt vatten.
- 
- ▶ Ta ut vattentanken och skölj den med kallt vatten.
  - ▶ Fyll vattentanken med rent, kallt vatten och sätt tillbaka den.

## Bönbehållare bönbehållaren

### OBSERVERA

Bönbehållaren har ett arombevarande lock. Det gör att kaffebö-  
nornas arom varar längre.

Kaffeböner som har behandlats med tillsatser (t.ex. socker) samt  
förmalt eller frystorkat kaffe skadar kvarnen.

- ▶ Fyll enbart på kaffeböner som inte efterbehandlats i bönbe-  
hållaren.
- 
- ▶ Öppna locket till bönbehållaren och ta bort det arombeva-  
rande locket.
  - ▶ Ta bort eventuella smutsrester eller främmande föremål  
som kan finnas i bönbehållaren.
  - ▶ Fyll på kaffeböner i bönbehållaren, stäng det arombeva-  
rande locket och locket till bönbehållaren.

## Första idrifttagningen



### VARNING

Det är livsfarligt att använda apparaten om nätsladden är trasig. Du  
kan få elektriska stötar.

- ▶ Använd aldrig apparaten om nätsladden är trasig.

**Förutsättning:** Vattentanken och bönbehållaren är fulla.

- ▶ Sätt in nätsladdens stickkontakt i ett utluttag.
- ▶ Slå till strömmen till IMPRESSA med huvudströmbrytaren  
på apparatens baksida.  
Knappen Till/Från  lyser (standby).
- ▶ Sätt på IMPRESSA genom att trycka på knappen Till/Från.  
Det förinställda språket visas i displayen.
- ▶ Öppna luckan till Rotary Switch.
- ▶ Vrid Rotary Switch tills önskat språk visas. Till exempel  
**SPRAK SVENSKA**.
- ▶ Bekräfta språkvalet genom att trycka på Rotary Switch.  
I displayen visas kort **BEKRÄFTAT ✓** som en bekräftelse  
på inställningen.  
**TID ---:--**
- ▶ Vrid Rotary Switch för att ställa in timmarna.  
**TID 12:00** (exempel)

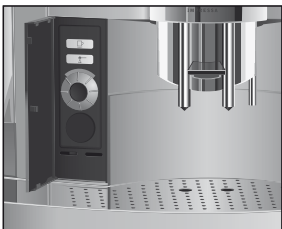

## 2 Förberedelser och idrifttagning

- ▶ Bekräfta inställningen av timmarna genom att trycka på Rotary Switch.

TID 12:00

- ▶ Vrid Rotary Switch för att ställa in minuterna.

TID 12:45 (exempel)

- ▶ Bekräfta inställningen av minuterna genom att trycka på Rotary Switch.

I displayen visas kort BEKRAFTAT ✓.

VECKODAG MANDAG

- ▶ Vrid Rotary Switch för att ställa in veckodagen.

VECKODAG ONSDAG (exempel)

- ▶ Bekräfta inställningen genom att trycka på Rotary Switch.

I displayen visas kort BEKRAFTAT ✓.

FYLL SYSTEM / TRYCK SKÖLJ, skötselknappen ✨ lyser.

- ▶ Ställ ett kärl under varmvattenutloppet och ett under munstycket.

- ▶ Tryck på skötselknappen.

SYSTEM FYLLS, systemet fylls på med vatten, skötselknappen blinkar. En mindre mängd vatten rinner ut ur munstycket och varmvattenutloppet.

Förloppet stannar automatiskt, displayen visar kort

VÄLKOMMEN TILL JURA.

VARMER UPP

TRYCK SKÖLJ, skötselknappen ✨ lyser.

- ▶ Ställ ett kärl under kaffeutloppet.

- ▶ Tryck på skötselknappen.

Apparaten sköljs, förloppet stannar automatiskt.

Displayen visar VALJ DRYCK, din IMPRESSA är klar för användning.

- ▶ Dra inte ur nätsladden till din IMPRESSA under de första 24 timmarna efter idrifttagningen, annars blir drifttillståndet inte optimalt.

- ▶ Efter den första tillredningen av en kaffespecialitet kan det hända att det står FYLL BÖNOR i displayen, eftersom kvarnen ännu inte är helt fylld med kaffebönor. Tillaga i så fall ytterligare en kaffespecialitet.





- i** Kontakta kundtjänsten i ditt land om idrifttagningen inte kunde genomföras korrekt. Kontaktuppgifterna finns i kapitel 16 »JURA kontakt«.

## Installation och aktivering av filter







Om du använder en CLARIS plus-filterpatron behöver du inte längre avkalka din IMPRESSA.

- @ Du kan öva momentet »Installation av filter« på vår webbplats. Gå till [www.jura.com](http://www.jura.com) och klicka på Knowledge Builder.

Mer information om CLARIS plus-filterpatronen finns i kapitel 8 »CLARIS plus-filterpatronen – Vatten för perfekt kaffe«.

- i** Genomför momentet »Installation av filter« utan avbrott. Då säkerställer du att din IMPRESSA fungerar optimalt.

**Förutsättning:** Displayen visar **VALJ DRYCK**.

- ▶ Öppna luckan till Rotary Switch.
-  ▶ Tryck på Rotary Switch **ända** tills displayen visar **UNDERHÅLL**.
-  ▶ Vrid Rotary Switch tills **FILTER NEJ** visas.
-  ▶ Tryck på Rotary Switch för att aktivera programpunkten. **FILTER NEJ**
-  ▶ Vrid Rotary Switch tills **FILTER JA** visas.
-  ▶ Bekräfta inställningen genom att trycka på Rotary Switch. I displayen visas kort **BEKRÄFTAT ✓** som en bekräftelse på inställningen. **SÄTT I FILTER / TRYCK SKÖLJ**, skötselknappen  lyser.
- ▶ Ta ut en CLARIS plus-filterpatron och dess förlängning ur välkomstpaketet.
- ▶ Sätt förlängningen upptill på filterpatronen.
- ▶ Ta ut vattentanken och töm den.

## 2 Förberedelser och idrifttagning



- ▶ Fäll upp patronhållaren och sätt in filterpatronen i vattentanken med ett lätt tryck.
- ▶ Stäng patronhållaren. Du hör ett tydligt snäpp.
- ▶ Fyll vattentanken med rent, kallt vatten och sätt tillbaka den.

- ▶ Ställ ett kärl (minst 500 ml) under munstycket.

**i** Ställ munstyckets inställningsreglage på läget för ånga  om **Profi Cappuccino-skummaren** används.

-  ▶ Tryck på skötselknappen.

**FILTER SKÖLJER**, vatten rinner ut ur munstycket.

**i** Du kan när som helst avbryta filtersköljningen genom att trycka på valfri knapp.

**i** Vattnet kan vara lätt missfärgat. Det innebär ingen hälsofara och påverkar inte heller smaken.

Filtersköljningen stannar automatiskt efter ungefär 500 ml. Displayen visar **VALU DRYCK**. Filtret är nu aktiverat.

## Bestämning och inställning av vattnets hårdhet

Ju hårdare vattnet är, desto oftare måste du avkalka din IMPRESSA. Därför är det viktigt att du ställer in vattnets hårdhet.

Vattnets hårdhet kan ställas in steglöst mellan 1°dH och 30°dH. Funktionen kan även inaktiveras, vilket innebär att din IMPRESSA inte säger till när apparaten måste avkalkas.

**i** Du kan inte ställa in vattnets hårdhet om du använder en CLARIS plus-filterpatron och har aktiverat filtret.

Med de Aquadur®-teststickor som ingår i leveransen kan du ta reda på vattnets hårdhet.

- ▶ Håll stickan kortvarigt (en sekund) under rinnande vatten. Skaka av vattnet.
- ▶ Vänta ungefär en minut.

- ▶ Läs av vattnets hårdhetsgrad med hjälp av Aquadur®-teststickornas färgförändring och beskrivningen på förpackningen.

Nu kan du ställa in vattnets hårdhet.

**Exempel:** Så här ändrar du vattnets hårdhet från 16 °dH till 25 °dH.

**Förutsättning:** Displayen visar VALJ DRYCK.

- ▶ Öppna luckan till Rotary Switch.
- ▶ Tryck på Rotary Switch **ända** tills UNDERHÅLL visas.
- ▶ Vrid Rotary Switch tills HÅRDHET 16 °dH visas.
- ▶ Tryck på Rotary Switch för att aktivera programpunkten.  
16 °dH
- ▶ Vrid Rotary Switch tills 25 °dH visas.
- ▶ Bekräfta inställningen genom att trycka på Rotary Switch.  
I displayen visas kort BEKRÄFTAT ✓.  
HÅRDHET 25 °dH
- ▶ Vrid Rotary Switch tills EXIT visas.
- ▶ Gå ur programmeringsläget genom att trycka på Rotary Switch.  
Displayen visar VALJ DRYCK.

## Kvarninställning

### OBSERVERA

Du kan steglost anpassa kvarnen till kaffets rostningsgrad.

Om du ställer in malningsgraden när kvarnen står stilla kan du skada reglaget för inställning av malningsgraden.

- ▶ Ställ bara in malningsgraden medan kvarnen är igång.

Du ser att malningsgraden är rätt inställd när kaffet rinner jämnt ur kaffeutloppet. Dessutom uppstår en fin, tät crema.

Vi rekommenderar:

- En fin malningsgrad för ljusrostat kaffe.
- Om malningsgraden är **för fin** rinner kaffet ut ur kaffeutloppet droppvis.

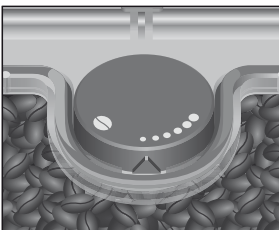

## 2 Förberedelser och idrifttagning

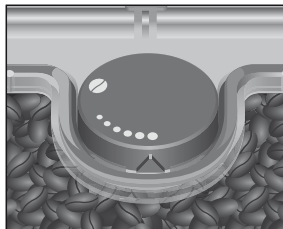

- En grov malningsgrad för mörkrostat kaffe.
- Om malningsgraden är **för grov** rinner kaffet ut ur kaffeutloppet för snabbt.

**Exempel:** Så här ändrar du malningsgraden **medan** du tillagar kaffet.

- ▶ Öppna locket till bönbehållaren.
- ▶ Ställ en kopp under kaffeutloppet.
- ☞ ▶ Tryck på knappen 1 Kaffe.  
Kvarnen startar och displayen visar **1 KAFFE**.
- ▶ Ställ in reglaget för inställning av malningsgraden i önskat läge **medan** kvarnen är igång.  
Kaffet tillagas. Malningsgraden är inställd.

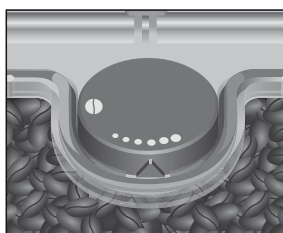

## Igångsättning

När du sätter igång din IMPRESSA begärs sköljförloppet automatiskt och startas med ett tryck på skötselknappen.

I programmeringsläget kan du ändra inställningen så att apparaten startar sköljningen vid uppstarten automatiskt (se kapitel 6 » Permanenta inställningar i programmeringsläget – Sköljning«).

**Förutsättning:** IMPRESSA är påslagen och knappen Till/Från  lyser (standby).

- ☞ ▶ Sätt på IMPRESSA genom att trycka på knappen Till/Från.  
Displayen visar kort **VÄLKOMMEN TILL JURA.**  
**VÄRMER UPP**  
**TRYCK SKÖLJ**, skötselknappen  lyser.
- ▶ Ställ ett kärl under kaffeutloppet.
- ☞ ▶ Tryck på skötselknappen.  
Apparaten sköljs, förloppet stannar automatiskt.  
Displayen visar **VALJ DRÖCK**, din IMPRESSA är klar för användning.



## Avstängning (standby)

När du stänger av IMPRESSA sköljs utloppen som använts vid tillredningen av kaffespecialiteter eller mjölk.



- ▶ Ställ ett kärl under kaffeutloppet och ett under munstycket.
- ☰ ▶ Tryck på knappen Till/Från.  
Displayen visar **MASKIN SKÖLJER**, kaffeutloppet sköljs.  
**UTLOPP HÖGER / TRYCK SKÖLJ.**
- ☼ ▶ Tryck på skötselknappen.  
**MASKIN SKÖLJER**, det högra kaffeutloppet sköljs.

- i** Om mjölk har tillretts utan att cappuccino-skummaren därefter rengjorts visas **RENGÖR CAPPUCCINO** och skötselknappen ☼ lyser. Under 10 sekunder kan du starta förloppet »rengöring av cappuccino-skummare« genom att trycka på skötselknappen ☼.

Din IMPRESSA är nu avstängd (standby), knappen Till/Från ☰ lyser.

- i** När IMPRESSA stängs av kan ett ljud höras. Detta beror på systemet och påverkar inte apparaten.

## 3 Lär känna apparatens alla möjligheter

Du behöver bara trycka på en enda knapp, så tillreder din IMPRESSA en förträfflig kaffe- eller mjölkspecialitet åt dig. Dessutom har du möjlighet att under tillagningen anpassa kaffestyrkan, kaffetemperaturen och vattenmängden till dina individuella önskemål.

I det här kapitlet får du med hjälp av några exempel lära känna alla de olika användningssätten. För att du ska bli förtrogen med din IMPRESSA rekommenderar vi att du själv prövar de exempel som ges i detta kapitel. Det lönar sig.

Lär känna följande användningssätt:

- Tillagning med ett knapptryck
- Engångsinställningar **före** och **under** tillagningen
- Permanent anpassning av vattenmängden till koppstorleken
- Permanenta inställningar i programmeringsläget

**i** Du kan stoppa apparaten när som helst medan den tillagar en kaffe- eller mjölkspecialitet eller varmt vatten. Tryck i så fall på valfri knapp.

@ Om du föredrar att lära känna din IMPRESSA med hjälp av datorn har du alltid tillgång till det interaktiva inlärningsprogrammet Knowledge Builder på [www.jura.com](http://www.jura.com).

### Tillagning med ett knapptryck

Tillaga ditt favoritkaffe med ett enda knapptryck.

Tillagning av övriga kaffespecialiteter med ett knapptryck går till på samma sätt.

**Exempel:** Så här tillagar du en kopp kaffe.

**Förutsättning:** Displayen visar **VALJ DRÖCK**.

- ▶ Ställ en kopp under kaffeutloppet.
- ☞ ▶ Tryck på knappen 1 Kaffe.  
**1 KAFFE** och den förinställda kaffestyrkan visas.

Den förinställda vattenmängden rinner ned i koppen. Förloppet stannar automatiskt, displayen visar kort **NJUT**. Därefter visas **VALJ DRÖCK**.







- i** På samma sätt tillagar du **två kaffe**. Ställ två koppar under kaffeutloppet och tryck på knappen 2 Kaffe .

## Engångsinställningar före och under tillagningen

Det är möjligt att göra olika inställningar före och under tillagningen. Dessa engångsinställningar görs alltid på samma sätt och sparas inte.



### Ändra kaffestyrkan före tillagningen

**Kaffestyrkan för kaffe à la carte** kan ändras före tillagningen. Du kan välja följande kaffestyrkor:

-  (extra mild)
-  (mild)
-  (normal)
-  (stark)
-  (extra stark)

**Exempel:** Så här tillagar du **starkt** kaffe à la carte.

**Förutsättning:** Displayen visar **VALJ DRYCK**.

- ▶ Ställ en kopp under kaffeutloppet.
- ▶ Öppna luckan till Rotary Switch.
- ▶ Tryck på knappen Kaffe à la carte.  
**A LA CARTE** och den förinställda kaffestyrkan visas.
- ▶ Vrid Rotary Switch tills **A LA CARTE ** visas.
- ▶ Tryck på Rotary Switch **medan** **A LA CARTE ** visas.  
**A LA CARTE **, den förinställda vattenmängden rinner ned i koppen. Förloppet stannar automatiskt, displayen visar kort **NJUT**. Därefter visas **VALJ DRYCK**.



### Ändra vattenmängden före tillagningen

Du kan ändra den förinställda **vattenmängden** för alla kaffeprodukter under brygningsprocessen genom att vrida på Rotary Switch.

**Exempel:** Så här tillagar du en kopp kaffe på **110 ML**.

**Förutsättning:** Displayen visar **VALJ DRYCK**.

- ▶ Ställ en kopp under kaffeutloppet.

### 3 Lär känna apparatens alla möjligheter



- ▶ Öppna luckan till Rotary Switch.
- ☞ ▶ Tryck på knappen 1 Kaffe.  
1 KAFFE och den förinställda kaffestyrkan visas. Bryggningsprocessen startar och kaffet rinner ned i koppen.
- ☞ ▶ Vrid Rotary Switch **under** bryggningsprocessen tills  
1 KAFFE 110 ML visas.  
Den förinställda vattenmängden rinner ned i koppen. Förloppet stannar automatiskt, displayen visar kort **NJUT**.  
Därefter visas **VALJ DRYCK**.

### Anpassa vattenmängden permanent till koppstorleken

Du kan enkelt och permanent anpassa vattenmängden till koppstorleken för alla kaffespecialiteter, cappuccino, latte macchiato, och för portionen varmvatten och portionen mjölk. Ställ in vattenmängden en gång som i det följande exemplet. Vid alla efterföljande tillagningar rinner samma mängd ut.

Permanent anpassning av vattenmängden till koppstorleken görs alltid på detta sätt.

**Exempel:** Så här ställer du in vattenmängden för en espresso **permanent**.

**Förutsättning:** Displayen visar **VALJ DRYCK**.



- ▶ Ställ en espressokopp under kaffeutloppet.
- ☞ ▶ Tryck på knappen 1 Espresso och **håll den intryckt**.  
1 ESPRESSO och kaffestyrkan visas.
- ☞ ▶ **Håll** knappen Espresso **intryckt** tills **LAGON MED KAFFE?** visas.
- ☞ ▶ **Släpp** knappen 1 Espresso.  
Tillagningen av kaffe påbörjas och espresson rinner ned i koppen.
- ▶ Tryck på valfri knapp när det finns tillräckligt med espresso i koppen.  
Tillagningen avslutas. I displayen visas kort **BEKRAFTAT ✓**.  
Den inställda vattenmängden för en espresso sparas permanent. Displayen visar **VALJ DRYCK**.

**i** Du kan när som helst ändra inställningen genom att upprepa proceduren.



## Permanenta inställningar i programmeringsläget

Du kan enkelt anpassa din IMPRESSA till dina egna kaffesorter och -specialiteter. Genom att vrida och trycka på Rotary Switch kan du navigera genom de överskådliga programstegen och spara de önskade inställningarna permanent.

Följande permanenta inställningar kan göras med Rotary Switch:

Programpunkt	Alternativ	Kommentar
UNDERHÅLL	RENGÖR CAPPUCCINO, SKÖLJ MASKIN, SKÖLJ CAPPUCCINO, RENGÖR MASKIN, AVKALKKA MASKIN, BYT FILTER	► Välj önskat rengöringsprogram. Om du inte gör något val går apparaten automatiskt ur programpunkten UNDERHÅLL efter ca fem sekunder.
PRODUKTER		► Välj inställningar för kaffe- och mjölk-specialiteter samt varmvatten.
FILTER	FILTER JA FILTER NEJ	► Välj om du vill använda IMPRESSA med eller utan CLARIS plus-filterpatron.
HÅRDHET (visas endast när filtret inte är aktiverat)	HÅRDHET INAKTIV, 1 °JH – 30 °JH	► Ställ in vattnets hårdhet.
EKONOMI LAGE	SPARA NEJ, SPARA NIVA 1, SPARA NIVA 2	► Välj önskat energisparläge.
TID	— —, VECKODAG	► Ställ in tiden och veckodagen.
MASKIN PÅ/AV		► Ställ in start- och avstängningstiden för varje veckodag för sig.
AV EFTER	AV EFTER — TIM, 0.5 TIM – 15 TIM	► Ställ in efter hur många timmar IMPRESSA ska stängas av automatiskt.
SKÖLJNINGAR	INIT SKÖLJ, CAPP SKÖLJ	► Ställ in om sköljning vid uppstarten ska startas manuellt eller automatiskt. ► Ställ in om uppmaningen till cappuccinosköljningen ska göras direkt eller 10 minuter efter tillagningen av en mjölkspecialitet.

### 3 Lär känna apparatens alla möjligheter

Programpunkt	Alternativ	Kommentar
INFORMATION		▶ Behåll överblicken över alla tillagade kaffe- och mjölkspecialiteter och avläs skötselstatusen.
INSTALLN.	ML/OZ, 24 TIN/AM PM	▶ Välj önskad enhet för vattenmängd och tidsformat.
SPRAK		▶ Välj språk.
EXIT		▶ Gå ur programmeringsläget.

Alla inställningar i programmeringsläget görs på samma sätt.

**Exempel:** Så här ändrar du kaffestyrkan på en espresso från ☉☉☉ (normal) till ☉☉☉☉ (stark).

**Förutsättning:** Displayen visar VALJ DRYCK.

▶ Öppna luckan till Rotary Switch.

⏻ ▶ Tryck på Rotary Switch **ända** tills UNDERHÅLL visas.

⌚ ▶ Vrid Rotary Switch tills PRODUKTER visas.

⏻ ▶ Tryck på Rotary Switch för att aktivera programpunkten.

VALJ PRODUKT

**i** Nästa steg är att trycka på knappen för produkten för vilken du vill göra inställningen. Ingen produkt tillagas.

☑ ▶ Tryck på knappen 1 Espresso.

VARMVATTEN 45 ML

⌚ ▶ Vrid Rotary Switch tills AROM ☉☉☉ visas.

⏻ ▶ Tryck på Rotary Switch för att aktivera programpunkten.

NORMAL ☉☉☉

⌚ ▶ Vrid Rotary Switch tills STARK ☉☉☉☉ visas.

⏻ ▶ Bekräfta inställningen genom att trycka på Rotary Switch.

I displayen visas kort BEKRÄFTAT ✓.

AROM ☉☉☉☉

⌚ ▶ Vrid Rotary Switch tills EXIT visas.

⏻ ▶ Lämna programpunkten genom att trycka på Rotary Switch.

VALJ PRODUKT

⌚ ▶ Vrid Rotary Switch tills EXIT visas.

- ▶ Lämna programpunkten genom att trycka på Rotary Switch.  
PRODUKTER
- ▶ Vrid Rotary Switch tills EXIT visas.
- ▶ Gå ur programmeringsläget genom att trycka på Rotary Switch.  
VALJ DRYCK

## Avläsning av information och skötselstatus

Via programpunkten INFORMATION kan du få följande information:

- Antal tillagade kaffe- och mjölkspecialiteter samt varmvattenportioner
- Skötselstatus och antal genomförda rengöringsprogram (rengöring, avkalkning, filterbyte)
- Antal genomförda cappuccinorengöringar

**Förutsättning:** Displayen visar VALJ DRYCK.

- ▶ Öppna luckan till Rotary Switch.
- ▶ Tryck på Rotary Switch **ända** tills UNDERHÅLL visas.
- ▶ Vrid Rotary Switch tills INFORMATION visas.
- ▶ Tryck på Rotary Switch för att aktivera programpunkten. TOTAL, det totala antalet tillagade kaffe- och mjölkspecialiteter visas.
- ▶ Vrid Rotary Switch för ytterligare information.

**i** Utöver antalet genomförda rengöringsprogram kan den aktuella skötselstatusen visas. Stapeln visar den aktuella skötselstatusen. När hela stapeln är ifylld begär IMPRESSA aktuellt rengöringsprogram.

- ▶ Lämna programpunkten genom att trycka på Rotary Switch.  
INFORMATION
- ▶ Vrid Rotary Switch tills EXIT visas.
- ▶ Gå ur programmeringsläget genom att trycka på Rotary Switch.  
VALJ DRYCK

## 4 Recept

Skapa kaffeklassiker eller specialiteter utöver det vanliga hemma hos dig med din IMPRESSA. På vår webbplats [www.jura.com](http://www.jura.com) finns fler receptidéer.

Mer om hur du använder din IMPRESSA hittar du i kapitel 3 »Lär känna apparatens alla möjligheter«.

### Cappuzino

<b>Ingredienser</b> <b>(för 2 personer)</b>	<b>2 dl kall mjölk</b> <b>2 koppar stark espresso</b> <b>20 ml kanelsirap</b> <b>kanelpulver till garnering</b>
--	--

- ▶ Häll kanelsirapen i cappuccinokoppar.
- ▶ Ställ en kopp under Cappuccino-skummaren och fyll den till hälften med mjölkskum.
- ▶ Tillaga espresso direkt i mjölkskummet och strö över lite kanelpulver.

### Café Chocolat Blanc

<b>Ingredienser</b> <b>(för 2 personer)</b>	<b>50 g vit choklad</b> <b>2 espresso</b> <b>2 dl mjölk</b> <b>hackad vit choklad till garnering</b>
--	---

- ▶ Skumma upp mjölken med Cappuccino-skummaren i två vackra glas.
- ▶ Smält den vita chokladen över vattenbad.
- ▶ Laga till två koppar espresso, rör ned den smälta chokladen och häll ner blandningen i mjölkskummet.
- ▶ Strö över den hackade vita chokladen.











## Kaffe Vinterdrömmar

<b>Ingredienser</b> <b>(för 2 personer)</b>	2 koppar stark espresso 2 dl varm drickchoklad 1 knivsudd pepparkakskrydda 1 dl mjölk socker efter behag 1-2 pepparkakor för garnering
--	---

- ▶ Tillaga två koppar espresso.
- ▶ Rör ihop espresson med chokladen och pepparkakskryddan och häll upp den i två glas.
- ▶ Skumma upp mjölken och häll den över espresson.
- ▶ Strö över pepparkaksbitar.

## Latte Macchiato Frio

<b>Ingredienser</b> <b>(för 2 personer)</b>	2 koppar kall espresso 2 dl kall mjölk 1 liten kopp krossad is 20 ml lönnsirap mjölkskum
--	--

- ▶ Tillaga espresson och ställ den svalt.
- ▶ Häll den kalla mjölken, lönnsirapen och den krossade isen i ett glas och mixa.
- ▶ Tillsätt den kalla espresson.

## 5 Tillagning med ett knapptryck

I det här kapitlet får du lära dig hur du tillagar kaffe- och mjölkspécialiteter samt varmvatten utan ytterligare inställningar.

I kapitel 3 »Lär känna apparatens alla möjligheter« kan du läsa om hur du anpassar inställningarna till dina individuella önskemål. Du kan också läsa kapitel 6 »Permanent inställningar i programmeringsläget«.

- i** Du kan stoppa apparaten när som helst medan den tillagar en kaffe- eller mjölkprodukt eller värmer vatten. Tryck i så fall på valfri knapp.
- i** Du kan ändra den förinställda vattenmängden medan tillagningen pågår genom att vrida Rotary Switch.
  
- @** Du kan också se hur kaffespecialiteterna tillagas på nätet. Gå till [www.jura.com](http://www.jura.com) och klicka på Knowledge Builder.

### Barista-tips

»Barista« är ett namn på en person som är expert på att tillreda espresso och kaffe. Baristan kan allt om kaffespecialiteter och behåskar tillredningstekniken perfekt. I samspel med din JURA IMPRESSA kan också du åstadkomma perfekta resultat.

Vid sidan av den enkla tillagningen med ett knapptryck kan du även anpassa kaffet eller espresson till din egen smak. Det finns olika inställningsmöjligheter. Pröva själv:

- **Kaffestyrka:** Du kan ändra kaffestyrka före tillagningen eller under malningsförloppet genom att vrida på Rotary Switch. Med denna inställning ändrar du mängden kaffepulver. Ju mer kaffepulver som används vid tillagningen, desto starkare och intensivare smakar kaffespecialiteten.
- **Malningsgrad:** IMPRESSA använder färskmalda kaffeböner varje gång en kaffespecialitet tillagas. Malningsgraden påverkar kaffesmaken väsentligt. Du ställer in den under malningsförloppet.
- **Temperatur:** I programmeringsläget på IMPRESSA kan du ställa in temperaturen för kaffespecialiteterna. Temperaturen kan påverka kaffets smak och måste därför bland annat anpassas till den kaffesort som används och till din egen smak.

- **Höjdställningsbart kaffeutlopp:** Du kan ställa in höjden på kaffeutloppet steglöst och därmed anpassa den till koppstorleken. Avståndet mellan kaffeutloppet och koppkanten ska vara så litet som möjligt. Då kommer det inga kaffestänk på apparaten och du får alltid en härligt fyllig crema.

Ta dessutom till dig de här barista-tipsen:

- Förvara alltid kaffet torrt. Syre, ljus, värme och fukt skadar kaffet.
- Använd enbart rent och kallt vatten så att kaffets arom kan utvecklas optimalt.
- För att få en perfekt kaffenjutning bör du byta vattnet varje dag.
- Värm kopparna innan de ska användas.
- Tillsätt socker med tesked och använd inte bitsocker, som kan förstöra creman och mjölkskummet.

## Espresso

En verklig klassiker från Italien. Kronan på en kopp espresso är den fasta creman.

**Exempel:** Så här tillagar du **en** espresso.

**Förutsättning:** Displayen visar **VALJ DRYCK**.

- ▶ Ställ en espressokopp under kaffeutloppet.
- ☞ ▶ Tryck på knappen 1 Espresso.

**1 ESPRESSO** och den förinställda kaffestyrcan visas.

Den förinställda vattenmängden rinner ned i koppen. Förloppet stannar automatiskt, displayen visar kort **NJUT**.

Därefter visas **VALJ DRYCK**.

- i** På samma sätt tillagar du **två** espresso. Ställ två koppar under kaffeutloppet och tryck på knappen 2 Espresso ☞.



## Kaffe



**Exempel:** Så här tillagar du **en** kopp kaffe.

**Förutsättning:** Displayen visar **VALJ DRYCK**.

- ▶ Ställ en kaffekopp under kaffeutloppet.
- ▶ Tryck på knappen 1 Kaffe.  
**1 KAFFE** och den förinställda kaffestyrkan visas.  
Den förinställda vattenmängden rinner ned i koppen. Förloppet stannar automatiskt, displayen visar kort **NJUT**.  
Därefter visas **VALJ DRYCK**.

**i** På samma sätt tillagar du **två kaffe**. Ställ två koppar under kaffeutloppet och tryck på knappen 2 Kaffe .

## Kaffe à la carte



**Kaffestyrkan** för kaffe à la carte kan ändras **före** tillagningen.

**Exempel:** Så här tillagar du **starkt** (☼☼☼☼) kaffe à la carte.

**Förutsättning:** Displayen visar **VALJ DRYCK**.

- ▶ Ställ en kopp under kaffeutloppet.
- ▶ Öppna luckan till Rotary Switch.
- ▶ Tryck på knappen Kaffe à la carte.  
**A LA CARTE ☼**
- ▶ Vrid Rotary Switch tills **A LA CARTE ☼☼☼☼** visas.
- ▶ Tryck på Rotary Switch **medan** **A LA CARTE ☼☼☼☼** visas.  
**A LA CARTE ☼☼☼☼**, den förinställda vattenmängden rinner ned i koppen. Förloppet stannar automatiskt, displayen visar kort **NJUT**. Därefter visas **VALJ DRYCK**.

## Cappuccino

Din IMPRESSA tillagar en cappuccino med ett knapptryck. Koppen behöver inte flyttas.

### Cappuccino med Profi Cappuccino-skummaren



**Förutsättning:** Displayen visar **VALJ DRYCK**.

- ▶ Ta av skyddslocket från Profi Cappuccino-skummaren.
- ▶ Anslut mjölkinsugningsslangen till munstycket. Använd den långa slangen för ett mjölkpaket och den korta för en mjölkbehållare.
- ▶ Stick ned den andra änden i ett mjölkpaket eller anslut den till mjölkbehållaren.



- ▶ Ställ en kopp under munstycket.
- ▶ Vrid munstyckets inställningsreglage till läget för mjölk-skum ☺.
- ☺ ▶ Tryck på knappen Cappuccino.  
CAPPUCCINO och kaffestyrkan visas.  
Mjölkskummet tillreds. Förloppet stannar automatiskt när den förinställda mängden mjölk runnit ned i koppen.  
Tillagningen av kaffet påbörjas. Den förinställda vattenmängden rinner ned i koppen.  
Förloppet stannar automatiskt, displayen visar kort NJUT.  
Därefter visas VALJ DRYCK.

För att munstycket ska fungera felfritt måste du skölja och rengöra det regelbundet. Instruktionerna hittar du i kapitel 7 »Skötsel – Cappuccino-skummare«.

### Cappuccino med Easy Cappuccino-skummaren

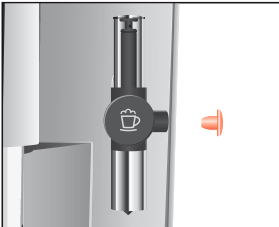

- Förutsättning:** Displayen visar VALJ DRYCK.
- ▶ Ta av skyddslocket från Easy Cappuccino-skummaren.
  - ▶ Anslut mjölkinsugningsslangen till munstycket. Använd den långa slangen för ett mjölkpaket och den korta för en mjölk-behållare.
  - ▶ Stick ned den andra änden i ett mjölkpaket eller anslut den till mjölkbehållaren.
  - ▶ Ställ en kopp under munstycket.
  - ☺ ▶ Tryck på knappen Cappuccino.  
CAPPUCCINO och kaffestyrkan visas.  
Mjölkskummet tillreds. Förloppet stannar automatiskt när den förinställda mängden mjölk runnit ned i koppen.  
Tillagningen av kaffet påbörjas. Den förinställda vattenmängden rinner ned i koppen.  
Förloppet stannar automatiskt, displayen visar kort NJUT.  
Därefter visas VALJ DRYCK.

För att munstycket ska fungera felfritt måste du skölja och rengöra det regelbundet. Instruktionerna hittar du i kapitel 7 »Skötsel – Cappuccino-skummare«.

## Latte macchiato

Din IMPRESSA tillagar en latte macchiato med ett knapptryck. Glaset behöver inte flyttas.

### Latte macchiato med Profi Cappuccino-skummaren

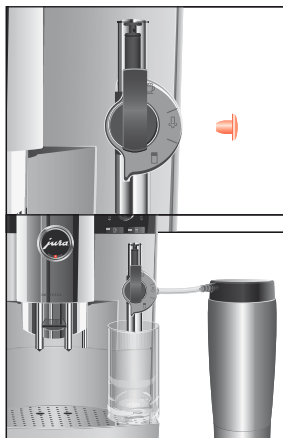

**Förutsättning:** Displayen visar **VALJ DRYCK**.

- ▶ Ta av skyddslocket från Profi Cappuccino-skummaren.
- ▶ Anslut mjölkinsugningsslangen till munstycket. Använd den långa slangen för ett mjölkpaket och den korta för en mjölkbehållare.
- ▶ Stick ned den andra änden i ett mjölkpaket eller anslut den till mjölkbehållaren.
- ▶ Ställ ett glas under munstycket.
- ▶ Vrid munstyckets inställningsreglage till läget för mjölkskum ☺.
- ☺ ▶ Tryck på knappen Latte macchiato.  
**LATTE MAC** och kaffestyrkan visas.  
Mjölkskummet tillreds. Förloppet stannar automatiskt när den förinställda mängden mjölk runnit ned.

**i** Därefter kommer en kort paus då den varma mjölken skiljs från mjölkskummet. På detta sätt uppstår de typiska lagren i en latte macchiato. I programmeringsläget kan du ange hur lång pausen ska vara.

Tillagningen av kaffet påbörjas. Den förinställda vattenmängden rinner ned i glaset. Förloppet stannar automatiskt, displayen visar kort **NUUT**. Därefter visas **VALJ DRYCK**.

För att munstycket ska fungera felfritt måste du skölja och rengöra det regelbundet. Instruktionerna hittar du i kapitel 7 »Skötsel – Cappuccino-skummare«.

## Latte macchiato med Easy Cappuccino-skummaren

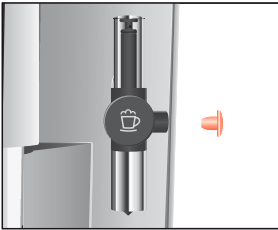

**Förutsättning:** Displayen visar **VALJ DRYCK**.

- ▶ Ta av skyddslocket från Easy Cappuccino-skummaren.
- ▶ Anslut mjölkinsugningsslangen till munstycket. Använd den långa slangen för ett mjölkpaket och den korta för en mjölkbehållare.
- ▶ Stick ned den andra änden i ett mjölkpaket eller anslut den till mjölkbehållaren.
- ▶ Ställ ett glas under munstycket.
- ▶ Tryck på knappen Latte macchiato. **LATTE MAC** och kaffestyrcan visas. Mjölkskummet tillreds. Förloppet stannar automatiskt när den förinställda mängden mjölk runnit ned.

**i** Därefter kommer en kort paus då den varma mjölken skiljs från mjölkskummet. På detta sätt uppstår de typiska lagren i en latte macchiato. I programmeringsläget kan du ange hur lång pausen ska vara.

Tillagningen av kaffet påbörjas. Den förinställda vattenmängden rinner ned i glaset. Förloppet stannar automatiskt, displayen visar kort **NJUT**. Därefter visas **VALJ DRYCK**.

För att munstycket ska fungera felfritt måste du skölja och rengöra det regelbundet. Instruktionerna hittar du i kapitel 7 »Skötsel – Cappuccino-skummare».

## Förmalt kaffe

Genom att använda påfyllningstratten för förmalt kaffe kan du använda ytterligare en kaffesort, t.ex. en koffeinfri kaffesort.

- i** Fyll aldrig på mer än två strukna doseringsskedar förmalt kaffe.
- i** Använd inte alltför finmalet kaffe. Det kan sätta igen systemet så att kaffet bara rinner igenom droppvis.

## 5 Tillagning med ett knapptryck

- i** Om du har fyllt på en för liten mängd förmalt kaffe visas **EJ TILLR. MED PULVER** och din IMPRESSA avbryter förloppet.

All tillagning av kaffespecialiteter med förmalt kaffe sker på detta sätt.

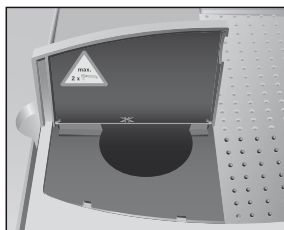

**Exempel:** Så här tillagar du en kopp med förmalt kaffe.

- ▶ Ställ en kopp under kaffeutloppet.
- ▶ Öppna locket till påfyllningstratten för förmalt kaffe.
- ▶ Öppna luckan till Rotary Switch.
- ▶ Tryck på knappen Förmalt kaffe.  
**FYLL PULVER / VALJ DRYCK**
- ▶ Fyll på en struken doseringssked förmalt kaffe i påfyllningstratten.
- ▶ Stäng locket till påfyllningstratten för förmalt kaffe.
- ▶ Tryck på knappen 1 Kaffe.  
**1 KAFFE**, den förinställda vattenmängden rinner ned i koppen. Förloppet stannar automatiskt, displayen visar kort **NUUT**. Därefter visas **VALJ DRYCK**.



## Varm mjölk och mjölkskum

Det finns två sätt att tillreda varm mjölk eller mjölkskum på:

- Mjölportion 
- Den förinställda mjölmängden tillreds.
- Mjölk 
- Mjölken kommer att fortsätta att tillredas tills tillredningen avbryts genom att du trycker på valfri knapp.

## Skumning och uppvärmning av mjölk med Profi Cappuccino-skummaren

**Förutsättning:** Displayen visar **VALJ DRYCK**.



- ▶ Ta bort skyddslocket från munstycket.
- ▶ Anslut mjölkinsugningsslangen till munstycket. Använd den långa slangen för ett mjölkpaket och den korta för en mjölkbehållare.
- ▶ Stick ned den andra änden i ett mjölkpaket eller anslut den till mjölkbehållaren.





- ▶ Ställ en kopp under munstycket.
- ▶ Ställ skummarens inställningsreglage på läget för mjölk-skum ☺.

**i** Ställ skummarens inställningsreglage i läget för mjölk ☺ om du vill ta **ut varm mjölk utan skum**.

- ☺ ▶ Välj symbolen Mjolkportion ☺ med hjälp av valknappen.
  - ☺ ▶ Tryck på valknappen.
- MJÖLK, mjölken skummas. Tillredningen avslutas automatiskt när den förinställda mjölmängden runnit ned. Displayen visar VALJ DRYCK.

För att munstycket ska fungera felfritt måste du skölja och rengöra det regelbundet. Instruktionerna hittar du i kapitel 7 »Skötsel – Cappuccino-skummare».

### Skumning av mjölk med Easy Cappuccino-skummaren

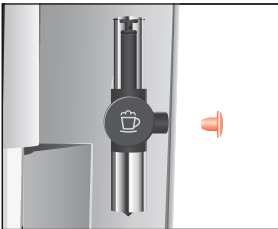

- ▶ Ta bort skyddslocket från munstycket.
- ▶ Anslut mjölkinsugningsslangen till munstycket. Använd den långa slangen för ett mjölkpaket och den korta för en mjölkbehållare.
- ▶ Stick ned den andra änden i ett mjölkpaket eller anslut den till mjölkbehållaren.





- ▶ Ställ en kopp under munstycket.
  - ☺ ▶ Välj symbolen Mjolkportion ☺ med hjälp av valknappen.
  - ☺ ▶ Tryck på valknappen.
- MJÖLK, mjölken skummas. Tillredningen avslutas automatiskt när den förinställda mjölmängden runnit ned. Displayen visar VALJ DRYCK.

För att munstycket ska fungera felfritt måste du skölja och rengöra det regelbundet. Instruktionerna hittar du i kapitel 7 »Skötsel – Cappuccino-skummare».

## Varmvatten

Det finns två sätt att tillreda varmvatten på:

- Varmvattenportion 
  - Den förinställda vattenmängden rinner ned i koppen.
- Varmvatten 
  - Det kommer att fortsätta rinna vatten ur varmvattenutloppet tills du avbryter tillredningen genom att trycka på valfri knapp.

Vid tillredning av varmvatten kan du välja följande temperaturer:

- Låg
- Normal
- Extra Hög





---

Skållningsrisk på grund av utsprutande hett vatten.

- ▶ Undvik direkt hudkontakt.
- 

**Exempel:** Så här tillreder du en **portion** varmvatten.

**Förutsättning:** Displayen visar **VALJ DRÖCK**.

- ▶ Ställ en kopp under varmvattenutloppet.
-  ▶ Välj symbolen Varmvattenportion  med hjälp av valknappen.
-  ▶ Tryck på valknappen.  
**TEMP** och den förinställda temperaturen visas.

- i** Genom att trycka på valknappen flera gånger (**inom ca två sekunder**) kan du ställa in temperaturen enligt dina önskemål. Denna inställning sparas inte i minnet.

**VARMVATTEN**, den förinställda vattenmängden rinner ned i koppen. Förloppet stannar automatiskt, displayen visar **VALJ DRÖCK**.



## 6 Permanenta inställningar i programmeringsläget

### Produkter

I programpunkten **PRODUKTER** kan du göra individuella inställningar för alla kaffe- och mjölkprodukter samt varmvatten.

Du kan göra följande permanenta inställningar:

Produkt	Mängd	Kaffestyrka	Temperatur
1 Espresso	15 ML – 240 ML	☉ (extra mild), ☉☉ (mild), ☉☉☉ (normal), ☉☉☉☉ (stark), ☉☉☉☉☉ (extra stark)	NORMAL, HÖG
2 Espresso	15 ML – 240 ML (per kopp)	–	NORMAL, HÖG
1 Kaffe	15 ML – 240 ML	☉ (extra mild), ☉☉ (mild), ☉☉☉ (normal), ☉☉☉☉ (stark), ☉☉☉☉☉ (extra stark)	NORMAL, HÖG
2 Kaffe	15 ML – 240 ML (per kopp)	–	NORMAL, HÖG
Kaffe à la carte	15 ML – 240 ML	–	NORMAL, HÖG
Cappuccino	Mjölmängd: 3 SEK – 120 SEK Paus: 0 SEK – 60 SEK Vattenmängd: 15 ML – 240 ML	☉ (extra mild), ☉☉ (mild), ☉☉☉ (normal), ☉☉☉☉ (stark), ☉☉☉☉☉ (extra stark)	NORMAL, HÖG
Latte macchiato	Mjölmängd: 3 SEK – 120 SEK Paus: 0 SEK – 60 SEK Vattenmängd: 15 ML – 240 ML	☉ (extra mild), ☉☉ (mild), ☉☉☉ (normal), ☉☉☉☉ (stark), ☉☉☉☉☉ (extra stark)	NORMAL, HÖG

## 6 Permanenta inställningar i programmeringsläget

Produkt	Mängd	Kaffestyrka	Temperatur
Mjök Portion	3 SEK - 120 SEK	-	-
Mjök	-	-	-
Varmvatten Portion	15 ML - 450 ML	-	LAG, NORMAL, EXTRA HÖG
Varmvatten	-	-	LAG, NORMAL, EXTRA HÖG

**i** De produkter som väljs med valknappen kan **inaktiveras** var för sig. Det betyder att de aktuella symbolerna är släckta och produkten inte kan tillredas.

De permanenta inställningarna i programmeringsläget görs alltid på samma sätt.

**Exempel:** Så här ändrar du mängden mjök i en latte macchiato från 16 SEK till 20 SEK, pausen från 30 SEK till 40 SEK och vattenmängden från 45 ML till 40 ML.

**Förutsättning:** Displayen visar VALJ DRYCK.

▶ Öppna luckan till Rotary Switch.

 ▶ Tryck på Rotary Switch **ända** tills UNDERHÅLL visas.

 ▶ Vrid Rotary Switch tills PRODUKTER visas.

 ▶ Tryck på Rotary Switch för att aktivera programpunkten.

VALJ PRODUKT

**i** Nästa steg är att trycka på knappen för produkten för vilken du vill göra inställningen. Ingen produkt tillagas.

 ▶ Tryck på knappen Latte macchiato.

KAFFE 45 ML

 ▶ Tryck på Rotary Switch för att aktivera programpunkten.

KAFFE 45 ML

 ▶ Vrid Rotary Switch tills det står KAFFE 40 ML.

 ▶ Bekräfta inställningen genom att trycka på Rotary Switch.

I displayen visas kort BEKRÄFTAT ✓.

KAFFE 40 ML

- ⌚ ▶ Vrid Rotary Switch tills **MJÖLK 16 SEK** visas.
- ⌚ ▶ Tryck på Rotary Switch för att aktivera programpunkten.  
**MJÖLK 16 SEK**
- ⌚ ▶ Vrid Rotary Switch tills **MJÖLK 20 SEK** visas.
- ⌚ ▶ Bekräfta inställningen genom att trycka på Rotary Switch.  
I displayen visas kort **BEKRÄFTAT ✓**.  
**MJÖLK 20 SEK**
- ⌚ ▶ Vrid Rotary Switch tills **PAUS 30 SEK** visas.
- ⌚ ▶ Tryck på Rotary Switch för att aktivera programpunkten.  
**PAUS 30 SEC**
- ⌚ ▶ Vrid Rotary Switch tills **PAUS 40 SEK** visas.
- ⌚ ▶ Bekräfta inställningen genom att trycka på Rotary Switch.  
I displayen visas kort **BEKRÄFTAT ✓**.  
**PAUS 40 SEC**
- ⌚ ▶ Vrid Rotary Switch tills **EXIT** visas.
- ⌚ ▶ Lämna programpunkten genom att trycka på Rotary Switch.  
**VALJ PRODUKT**
- ⌚ ▶ Vrid Rotary Switch tills **EXIT** visas.
- ⌚ ▶ Lämna programpunkten genom att trycka på Rotary Switch.  
**PRODUKTER**
- ⌚ ▶ Vrid Rotary Switch tills **EXIT** visas.
- ⌚ ▶ Gå ur programmeringsläget genom att trycka på Rotary Switch.  
**VALJ DRYCK**

## Återställning av fabriksinställningar för produkter

Du kan återställa alla inställda värden för alla kaffeprodukter som cappuccino och latte macchiato till fabriksinställningarna var för sig.

**Exempel:** Så här återställer du värdena för 1 espresso till fabriksinställningen.

**Förutsättning:** IMPRESSA är avstängd (standby).

- ▶ Öppna luckan till Rotary Switch.
- ▶ Tryck ned Rotary Switch och knappen 1 Espresso samtidigt i två sekunder tills **1 ESPRESSO OK** visas.

Värdena för 1 espresso är återställda till fabriksinställningen. IMPRESSA är avstängd (standby).

## Energisparläge (Energy Save Mode E.S.M.®)

Du kan ställa in din IMPRESSA på olika energisparlägen:

- **SPARA NEJ**
  - Din IMPRESSA är alltid klar för användning.
  - Alla kaffe- och mjölkprodukter, liksom även varmvatten kan tillredas utan väntetid.
- **SPARA NIVÅ 1**
  - Din IMPRESSA är alltid klar för tillagning av kaffeprodukter och varmvatten.
  - Apparaten måste värmas upp före mjölk tillredning.
- **SPARA NIVÅ 2**
  - IMPRESSA växlar till spartemperatur ca 5 minuter efter sista tillagningen och är inte klar för användning direkt.
  - Apparaten måste värmas upp före tillagning av kaffe eller tillredning av mjölk och varmvatten.

**Exempel:** Så här ändrar du energisparläge från **SPARA NEJ** till **SPARA NIVÅ 1**.

**Förutsättning:** Displayen visar **VALJ DRYCK**.

- ▶ Öppna luckan till Rotary Switch.
- 🔌 ▶ Tryck på Rotary Switch **ända** tills **UNDERHÅLL** visas.
- 🔄 ▶ Vrid Rotary Switch tills **EKONOMI LAGE –** visas.
- 🔌 ▶ Tryck på Rotary Switch för att aktivera programpunkten.  
**SPARA NEJ**
- 🔄 ▶ Vrid Rotary Switch tills **SPARA NIVÅ 1** visas.
- 🔌 ▶ Bekräfta inställningen genom att trycka på Rotary Switch.  
I displayen visas kort **BEKRÄFTAT ✓**.  
**EKONOMI LAGE 1**
- 🔄 ▶ Vrid Rotary Switch tills **EXIT** visas.
- 🔌 ▶ Gå ur programmeringsläget genom att trycka på Rotary Switch.  
**VALJ DRYCK**

## Tid och veckodag

Tiden och veckodagen har du redan ställt in vid den första idrifttagningen.

**Exempel:** Så här ändrar du tiden från **08:45** till **09:50**.

**Förutsättning:** Displayen visar **VALJ DRYCK**.

- ▶ Öppna luckan till Rotary Switch.
- 🕒 ▶ Tryck på Rotary Switch **ända** tills **UNDERHÅLL** visas.
- 🕒 ▶ Vrid Rotary Switch tills **TID 08:45** (exempel) visas.
- 🕒 ▶ Tryck på Rotary Switch för att aktivera programpunkten.  
**TID 08:45**
- 🕒 ▶ Vrid Rotary Switch tills **TID 09:45** visas.
- 🕒 ▶ Bekräfta inställningen av timmarna genom att trycka på Rotary Switch.
- 🕒 ▶ Vrid Rotary Switch tills **TID 09:50** visas.
- 🕒 ▶ Bekräfta inställningen av minuterna genom att trycka på Rotary Switch.  
I displayen visas kort **BEKRÄFTAT ✓**.  
**VECKODAG MANDAG** (exempel)
- 🕒 ▶ Bekräfta inställningen av veckodagen genom att trycka på Rotary Switch.  
I displayen visas kort **BEKRÄFTAT ✓**.  
**TID 09:50**
- 🕒 ▶ Vrid Rotary Switch tills **EXIT** visas.
- 🕒 ▶ Gå ur programmeringsläget genom att trycka på Rotary Switch.  
**VALJ DRYCK**

## Programmerbar start- och avstängningstid

Den programmerbara start- och avstängningstiden kan bara ställas in om tiden är inställd.

I programpunkten **MASKIN PA/AV** kan du göra följande inställningar:

- **MASKIN PA**
  - Ställ in önskad starttid.
- **MASKIN AV**
  - Ställ in önskad avstängningstid.
- **PA/AV**
  - Ställ in de veckodagar då IMPRESSA ska sättas igång och stängas av automatiskt.



- i** Den automatiska igångsättningen fungerar bara om apparaten har slagits på med huvudströmbrytaren (standby).

**Exempel:** Så här ställer du in den programmerbara starttiden på klockan **07:30** och anger att din IMPRESSA **inte** ska sättas igång automatiskt på söndagar.

**Förutsättning:** Displayen visar **VALJ DRYCK**.

- ▶ Öppna luckan till Rotary Switch.
- ▶ Tryck på Rotary Switch **ända** tills **UNDERHÅLL** visas.
- ▶ Vrid Rotary Switch tills **MÅSKIN PA/AV** visas.
- ▶ Tryck på Rotary Switch för att aktivera programpunkten.  
**MÅSKIN PA --- I ---**
- ▶ Tryck på Rotary Switch för att aktivera programpunkten.  
**MÅSKIN PA --- I ---**
- ▶ Vrid Rotary Switch tills **MÅSKIN PA 07:00** visas.
- ▶ Bekräfta inställningen av timmarna genom att trycka på Rotary Switch.
- ▶ Vrid Rotary Switch tills **MÅSKIN PA 07:30** visas.
- ▶ Bekräfta inställningen av minuterna genom att trycka på Rotary Switch.  
I displayen visas kort **BEKRÄFTAT ✓**.  
**MÅSKIN PA 07:30**
- ▶ Vrid Rotary Switch tills **PA/AV / MÅN JÅ** visas.
- ▶ Tryck på Rotary Switch för att aktivera programpunkten.  
**PA/AV / MÅN JÅ**
- ▶ Vrid Rotary Switch tills **PA/AV / SÖN JÅ** visas.
- ▶ Tryck på Rotary Switch för att aktivera programpunkten.  
**PA/AV / SÖN JÅ**
- ▶ Vrid Rotary Switch tills **PA/AV / SÖN NEJ** visas.
- ▶ Bekräfta inställningen genom att trycka på Rotary Switch.  
I displayen visas kort **BEKRÄFTAT ✓**.  
**PA/AV / SÖN NEJ**
- ▶ Vrid Rotary Switch tills **EXIT** visas.
- ▶ Lämna programpunkten genom att trycka på Rotary Switch.  
**PA/AV / MÅN JÅ**
- ▶ Vrid Rotary Switch tills **EXIT** visas.



- ▶  ▶ Lämna programpunkten genom att trycka på Rotary Switch.  
MASKIN PÅ/AV
- ▶  ▶ Vrid Rotary Switch tills EXIT visas.
- ▶  ▶ Gå ur programmeringsläget genom att trycka på Rotary Switch.  
VALJ DRYCK







## Automatisk avstängning

Du kan spara energi genom att låta din IMPRESSA stängas av automatiskt. Om funktionen är aktiverad stänger din IMPRESSA automatiskt av sig efter den inställda tiden.

-  Den automatiska avstängningen kan ställas in på ett värde mellan 0,5 och 15 timmar eller inaktiveras.

**Exempel:** Så här ändrar du den automatiska avstängningen från 1 TIM till 2 TIM.

**Förutsättning:** Displayen visar VALJ DRYCK.

- ▶ Öppna luckan till Rotary Switch.
- ▶  ▶ Tryck på Rotary Switch **ända** tills UNDERHÅLL visas.
- ▶  ▶ Vrid Rotary Switch tills AV EFTER 1 TIM visas.
- ▶  ▶ Tryck på Rotary Switch för att aktivera programpunkten.  
AV EFTER 1 TIM
- ▶  ▶ Vrid Rotary Switch tills AV EFTER 2 TIM visas.
- ▶  ▶ Bekräfta inställningen genom att trycka på Rotary Switch.  
I displayen visas kort BEKRAFTAT ✓.  
AV EFTER 2 TIM
- ▶  ▶ Vrid Rotary Switch tills EXIT visas.
- ▶  ▶ Gå ur programmeringsläget genom att trycka på Rotary Switch.  
VALJ DRYCK











## Sköljning

Du kan ställa in om sköljningen vid uppstarten ska utlösas manuellt eller automatiskt.

Du kan ställa in om cappuccinosköljningen ska begäras direkt eller tio minuter efter tillagning av en mjölkprodukt.

**Exempel:** Så här ställer du in om cappuccinosköljningen ska begäras **direkt** efter tillagning av en mjölkprodukt.

**Förutsättning:** Displayen visar **VALJ DRYCK**.

- ▶ Öppna luckan till Rotary Switch.
-  ▶ Tryck på Rotary Switch **ända** tills **UNDERHALL** visas.
-  ▶ Vrid Rotary Switch tills **SKÖLJNINGAR** visas.
-  ▶ Tryck på Rotary Switch för att aktivera programpunkten.  
**INIT SKÖLJ MANUELLT**
-  ▶ Vrid Rotary Switch tills **CAPP SKÖLJ EFTER 10'** visas.
-  ▶ Tryck på Rotary Switch för att aktivera programpunkten.  
**CAPP SKÖLJ EFTER 10'**
-  ▶ Vrid Rotary Switch tills **CAPP SKÖLJ NU** visas.
-  ▶ Bekräfta inställningen genom att trycka på Rotary Switch.  
I displayen visas kort **BEKRÄFTAT ✓**.  
**CAPP SKÖLJ NU**
-  ▶ Vrid Rotary Switch tills **EXIT** visas.
-  ▶ Lämna programpunkten genom att trycka på Rotary Switch.  
**SKÖLJNINGAR**
-  ▶ Vrid Rotary Switch tills **EXIT** visas.
-  ▶ Gå ur programmeringsläget genom att trycka på Rotary Switch.  
**VALJ DRYCK**

## Enhet för vattenmängd/tidsformat

Du kan ändra enheten för vattenmängd från »ml« till »oz« och ställa in tidsformatet på »24 TIM« eller »AM/PM«.

**Exempel:** Så här ändrar du enheten för vattenmängd från **ML** till **OZ**.

**Förutsättning:** Displayen visar **VALJ DRYCK**.

- ▶ Öppna luckan till Rotary Switch.
-  ▶ Tryck på Rotary Switch **ända** tills **UNDERHALL** visas.

- ⦿ ▶ Vrid Rotary Switch tills `INSTALLN. 24 TIM / ML` visas.
- ⌚ ▶ Tryck på Rotary Switch för att aktivera programpunkten.  
`INSTALLN. 24 TIM`
- ⦿ ▶ Vrid Rotary Switch tills `INSTALLN. ML` visas.
- ⌚ ▶ Tryck på Rotary Switch för att aktivera programpunkten.  
`INSTALLN. ML`
- ⦿ ▶ Vrid Rotary Switch tills `INSTALLN. OZ` visas.
- ⌚ ▶ Bekräfta inställningen genom att trycka på Rotary Switch.  
I displayen visas kort `BEKRÄFTAT ✓`.  
`INSTALLN. OZ`
- ⦿ ▶ Vrid Rotary Switch tills `EXIT` visas.
- ⌚ ▶ Lämna programpunkten genom att trycka på Rotary Switch.  
`INSTALLN. 24 TIM / OZ`
- ⦿ ▶ Vrid Rotary Switch tills `EXIT` visas.
- ⌚ ▶ Gå ur programmeringsläget genom att trycka på Rotary Switch.  
`VALJ DRYCK`

## Språk

Du ställde in språket vid första idrifttagningen.

**Exempel:** Så här ändrar du språk från `SVENSKA` till `ENGLISH`.

**Förutsättning:** Displayen visar `VALJ DRYCK`.

- ⌚ ▶ Tryck på Rotary Switch **ända** tills `UNDERHALL` visas.
- ⦿ ▶ Vrid Rotary Switch tills `SPRAK SVENSKA` visas.
- ⌚ ▶ Tryck på Rotary Switch för att aktivera programpunkten.  
`SPRAK SVENSKA`
- ⦿ ▶ Vrid Rotary Switch tills `LANGUAGE ENGLISH` visas.
- ⌚ ▶ Bekräfta inställningen genom att trycka på Rotary Switch.  
I displayen visas kort `CONFIRMED ✓`.  
`LANGUAGE ENGLISH`
- ⦿ ▶ Vrid Rotary Switch tills `EXIT` visas.
- ⌚ ▶ Gå ur programmeringsläget genom att trycka på Rotary Switch.  
`COFFEE READY`

## 6 Permanenta inställningar i programmeringsläget

## 7 Skötsel

Din IMPRESSA har följande inbyggda rengöringsprogram:

- Rengöring av cappuccino-skummaren
- Sköljning av apparaten
- Sköljning av cappuccino-skummaren
- Rengöring av apparaten
- Avkalkning av apparaten
- Filterbyte

**i** Utför rengöring, avkalkning och filterbyte när dessa begärs i displayen.

### Skösetips

För att du ska kunna ha långvarig glädje av din IMPRESSA och alltid vara säker på optimal kaffekvalitet bör du sköta om apparaten dagligen.

Gör så här:

- Töm kaffesumpbehållaren och droppbrickan. Skölj dem med varmt vatten.
- Skölj vattentanken med rent vatten.
- Ta isär och skölj cappuccino-skummaren (se kapitel 7 »Skötsel – Sköljning av cappuccino-skummaren«).
- Torka av apparatens utsida med en fuktig trasa.

### Sköljning av apparaten

När du sätter på IMPRESSA kommer en sköljning att begäras eller startas automatiskt så snart apparaten är uppvärmd.

I programmeringsläget kan du ställa in om sköljningen vid uppstarten ska startas manuellt eller automatiskt (se kapitel 6 »Permanent inställningar i programmeringsläget – Sköljning«).

När du stänger av IMPRESSA startar sköljförloppet automatiskt. Du kan när som helst starta sköljförloppet manuellt.



**Förutsättning:** Displayen visar **VALJ DRYCK**.

- ▶ Ställ ett kärl under kaffeutloppet.
  - ▶ Öppna luckan till Rotary Switch.
  - ▶ Tryck på Rotary Switch **ända** tills **UNDERHÅLL** visas.
  - ▶ Tryck på Rotary Switch för att aktivera programpunkten.  
**RENGÖR CAFFUCCINO**
  - ▶ Vrid Rotary Switch tills **SKÖLJ MASKIN** visas.
  - ▶ Starta sköljförloppet genom att trycka på Rotary Switch.  
**MASKIN SKÖLJER**
- Sköljningen avslutas automatiskt, din IMPRESSA är klar för användning igen.

## Filterbyte

- i** Efter att 50 liter vatten har passerat är filtret förbrukat. Din IMPRESSA begär då ett filterbyte.
  - i** Efter två månader är filtret förbrukat. Håll reda på tiden med hjälp av datumskivan på patronhållaren.
  - i** Om CLARIS plus-filterpatronen inte har aktiverats får du inte någon uppmaning om filterbyte.
- @ Du kan också öva på momentet »Byte av filter« på vår webbplats. Gå till [www.jura.com](http://www.jura.com) och klicka på Knowledge Builder.

## Byte efter uppmaning

Så här byter du CLARIS plus-filterpatronen när du får en uppmaning från din IMPRESSA.

**Förutsättning:** I displayen visas **VALJ DRYCK / BYT FILTER** och skötselknappen **☸** lyser.

- ☸ ▶ Tryck på skötselknappen.  
**TIDSÅTGÅNG 2 MIN. / START JA**

- i** Vrid Rotary Switch tills **START NEU** visas om du inte vill byta filter med en gång. Lämna rengöringsprogrammet genom att trycka på Rotary Switch. Uppmaningen att byta filter kvarstår.

- ⚡ ▶ Tryck på skötselknappen.

BYT FILTER / TRYCK SKÖLJ

- ▶ Ta ut vattentanken och töm den.
- ▶ Fäll upp patronhållaren.
- ▶ Ta bort den gamla CLARIS plus-filterpatronen och förlängningen.
- ▶ Sätt förlängningen upp till på en ny filterpatron.
- ▶ Sätt in filterpatronen i vattentanken med ett lätt tryck.
- ▶ Stäng patronhållaren. Du hör ett tydligt snäpp.
- ▶ Fyll vattentanken med rent, kallt vatten och sätt tillbaka den.



- ▶ Ställ ett kärl (minst 500 ml) under munstycket.

- i** Ställ munstyckets inställningsreglage på läget för ånga ⚡ om **Profi Cappuccino-skummaren** används.

- ⚡ ▶ Tryck på skötselknappen.

FILTER SKÖLJER, vatten rinner ut ur munstycket.

- i** Du kan när som helst avbryta filtersköljningen. Tryck i så fall på valfri knapp.
- i** Vattnet kan vara lätt missfärgat. Det innebär ingen hälsofara och påverkar inte heller smaken.

Filtersköljningen stannar automatiskt efter ungefär 500 ml. Din IMPRESSA värms upp och är klar för användning igen.

## Filterbyte utan uppmaning

Du kan starta förloppet »Byte av filter« manuellt.

**Förutsättning:** Filtret är aktiverat och displayen visar **VALJ DRYCK**.

- ▶ Öppna luckan till Rotary Switch.

- ⏻ ▶ Tryck på Rotary Switch **ända** tills **UNDERHÅLL** visas.

- ⏻ ▶ Tryck på Rotary Switch för att aktivera programpunkten. **RENGÖR CAPPUCCINO**

- ⌚ ▶ Vrid Rotary Switch tills **BYT FILTER** visas.
- ⌚ ▶ Tryck på Rotary Switch.  
**TIDSÅTGÅNG 2 MIN. / START JA**
- ▶ Fortsätt med den **andra** uppmaningen till åtgärd (som indikeras med ▶) enligt beskrivningen i stycket »**Byte efter uppmaning**«.

## Rengöring av apparaten

Efter 220 kaffetillagningar eller 80 sköljningar vid uppstarten kräver IMPRESSA en rengöring.

### OBSERVERA

---

Om du använder felaktiga rengöringsmedel kan skador uppstå på apparaten och rester komma ut i vattnet.

- ▶ Använd enbart originalrengöringsprodukter från JURA.
- 

- i** Rengöringsprogrammet tar cirka 20 minuter.
- i** Avbryt inte rengöringsprogrammet. Då blir rengöringskvaliteten sämre.
- i** JURAs rengöringstabletter finns att köpa hos våra återförsäljare.

- @ Du kan också öva på momentet »Rengöring av apparaten« på vår webbplats. Gå till [www.jura.com](http://www.jura.com) och klicka på Knowledge Builder.

## Rengöring efter uppmaning

**Förutsättning:** I displayen visas **VALJ DRYCK / RENGÖR MASKIN** och skötselknappen ☼ lyser.

- ☼ ▶ Tryck på skötselknappen.

**TIDSÅTGÅNG 20 MIN. / START JA**

- i** Vrid Rotary Switch tills **START NEJ** visas om du inte vill starta rengöringen med en gång. Lämna rengöringsprogrammet genom att trycka på Rotary Switch. Uppmaningen att rengöra apparaten kvarstår.



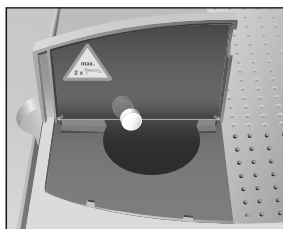

- ♣ ▶ Tryck på skötselknappen.  
**TÖM BRICKA**
- ▶ Töm droppbrickan och kaffesumpbehållaren och sätt tillbaks dem.  
**TRYCK SKÖLJ**, skötselknappen ♣ lyser.
- ▶ Ställ ett kärl under kaffeutloppet och ett under munstycket.
- ♣ ▶ Tryck på skötselknappen.  
**RENGÖR**, rengöringsförloppet startar.  
Förloppet avbryts. **TILLFÖR TABLETT / TRYCK SKÖLJ**, skötselknappen ♣ lyser.
- ▶ Öppna locket till påfyllningstratten för förmalt kaffe.
- ▶ Lägg en rengöringstablett från JURA i påfyllningstratten.
- ▶ Stäng locket till påfyllningstratten.
- ♣ ▶ Tryck på skötselknappen.  
**RENGÖR**, det rinner ut vatten ur kaffeutloppet och munstycket flera gånger.
- i** Du kan följa rengöringsförloppets status i stapeln.  
  
Förloppet avbryts, **TÖM BRICKA**.
- ▶ Töm droppbrickan och kaffesumpbehållaren och sätt tillbaks dem.  
Rengöringen är klar. IMPRESSA är klar för användning igen.

## Rengöring utan uppmaning

Du kan starta rengöringen av apparaten utan uppmaning.

**Förutsättning:** Displayen visar **VALJ DRYCK**.

- ▶ Öppna luckan till Rotary Switch.
- ⏻ ▶ Tryck på Rotary Switch **ända** tills **UNDERHÅLL** visas.
- ⏻ ▶ Tryck på Rotary Switch för att aktivera programpunkten.  
**RENGÖR CAPPUCCINO**
- ⌚ ▶ Vrid Rotary Switch tills **RENGÖR MASKIN** visas.
- ⏻ ▶ Tryck på Rotary Switch.  
**TIDSÅTGÅNG 20 MIN. / START JA**
- ▶ Fortsätt med den **andra** uppmaningen till åtgärd (som indikeras med ▶) enligt beskrivningen i stycket »**Rengöring efter uppmaning**«.

## Avkalkning av apparaten



### OBSERVERA

Kalkavlagringar uppstår under användningen av IMPRESSA. Apparaten begär automatiskt en avkalkning. Mängden kalkavlagringar beror på vattnets hårdhetsgrad.

---

Avkalkningsmedlet kan verka irriterande på hud och ögon.

- ▶ Undvik hud- och ögonkontakt.
- ▶ Spola bort avkalkningsmedlet med rent vatten. Sök läkare om du fått avkalkningsmedel i ögonen.

### OBSERVERA

---

Om du använder felaktiga avkalkningsmedel kan skador uppkomma på apparaten och rester av medlet kan komma ut i vattnet.

- ▶ Använd enbart originalrengöringsprodukter från JURA.

### OBSERVERA

---

Om du avbryter avkalkningsförloppet kan skador uppstå på apparaten.

- ▶ Genomför avkalkningen fullständigt.

### OBSERVERA

---

Avkalkningsmedel kan orsaka skador på ömtåliga ytor.

- ▶ Torka bort stänk omedelbart.

- 
- i** Avkalkningsprogrammet tar cirka 45 minuter.
  - i** JURAs avkalkningstabletter finns att köpa hos våra återförsäljare.
  - i** Om du använder en CLARIS plus-filterpatron som är aktiverad får du inte någon uppmaning att avkalka apparaten.

- @ Du kan öva på momentet »Avkalkning av apparaten« på vår webbplats. Gå till [www.jura.com](http://www.jura.com) och klicka på Knowledge Builder.

## Avkalkning efter uppmaning

**Förutsättning:** I displayen visas **VALJ DRYCK / AVKALKKA MASKIN** och skötselknappen  lyser.

-  ▶ Tryck på skötselknappen.

**TIDSÅTGÅNG 45 .MIN\* / START JA**

- i** Vrid Rotary Switch tills **START NEJ** visas om du inte vill avkalka med en gång. Lämna rengöringsprogrammet genom att trycka på Rotary Switch. Uppmaningen att avkalka apparaten kvarstår.

- ☸ ▶ Tryck på skötselknappen.

TÖM BRICKA

- ▶ Töm droppbrickan och kaffesumpbehållaren och sätt tillbaks dem.

MEDEL I TANK

- ▶ Ta ut vattentanken och töm den.
- ▶ Lös upp innehållet i ett blisterpack (tre JURA avkalkningstabletter) fullständigt i ett kärl med 600 ml vatten. Det kan ta några minuter.
- ▶ Häll över lösningen i den tomma vattentanken och sätt tillbaks den i apparaten.

MEDEL I TANK / TRYCK SKÖLJ, skötselknappen ☸ lyser.

- ▶ Ta bort munstycket från Connector System®.
- ▶ Ställ ett kärl under varmvattenutloppet och ett under Connector System®.

- ☸ ▶ Tryck på skötselknappen.

AVKALKAR, det rinner vatten ur Connector System® och varmvattenutloppet. Skötselknappen ☸ blinkar under avkalkningsförloppet.

- i** Du kan följa avkalkningsförloppets status i stapeln.

Förloppet avbryts, TÖM BRICKA.

- ▶ Töm kärlet under varmvattenutloppet och Connector System®.
- ▶ Töm droppbrickan och kaffesumpbehållaren och sätt tillbaks dem.

SKÖLJ VATTENTANK / FYLL VATTENTANK

- ▶ Ta ut vattentanken och skölj den ordentligt.
- ▶ Fyll vattentanken med rent, kallt vatten och sätt tillbaka den.

TRYCK SKÖLJ, skötselknappen ☸ lyser.

- ▶ Sätt på munstycket igen.

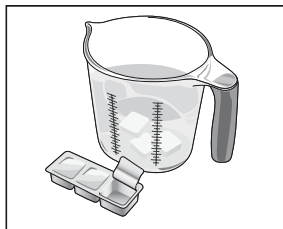

## 7 Skötsel



- ▶ Ställ ett kärl under kaffe- och varmvattenutloppet och ett under munstycket.
- ⚡ ▶ Tryck på skötselknappen.  
AVKALKAR, det rinner vatten ur munstycket och varmvattenutloppet.  
Förloppet avbryts, VARMER UFF.  
MASKIN SKÖLJER, det rinner vatten ur kaffeutloppet.  
Förloppet avbryts automatiskt, TÖM BRICKA.
- ▶ Töm droppbrickan och kaffesumpbehållaren och sätt tillbaks dem.  
Avkalkningen är klar. IMPRESSA värms upp och är klar för användning igen.

**i** Om det skulle bli ett oförutsett avbrott i avkalkningsförloppet måste du skölja ur vattentanken noggrant.

### Avkalkning utan uppmaning

Du kan starta avkalkningen av apparaten utan uppmaning.

**Förutsättning:** Displayen visar VALJ DRICK och filtret är inte aktiverat.

- ▶ Öppna luckan till Rotary Switch.
- 🕒 ▶ Tryck på Rotary Switch **ända** tills UNDERHÅLL visas.
- 🕒 ▶ Tryck på Rotary Switch för att aktivera programpunkten.  
RENGÖR CAPPUCCINO
- 🔄 ▶ Vrid Rotary Switch tills AVKALKA MASKIN visas.
- 🕒 ▶ Tryck på Rotary Switch.  
TIDSÅTGÅNG 45 MIN. / START JA
- ▶ Fortsätt med den **andra** uppmaningen till åtgärd (som indikeras med ▶) enligt beskrivningen i stycket »Avkalkning efter uppmaning«.

## Sköljning av cappuccino-skummaren

**i** Detta kapitel gäller **Profi och Easy Cappuccino-skummaren**.

IMPRESSA begär en cappuccinosköljning efter varje mjölkstillredning.

I programmeringsläget kan du ställa in om sköljningen ska begäras **med en gång** eller **10 minuter** efter tillredningen (se kapitel 6 »Permanent inställningar i programmeringsläget – Sköljning«).

### Sköljning efter uppmaning



**Förutsättning:** I displayen visas **VALJ DRYCK / SKÖLJ CAPPUCCINO** och skötselknappen  lyser.

▶ Ställ ett kärl under munstycket.

**i** Vrid inställningsreglaget till läget för ånga  om **Profi Cappuccino-skummaren** används.

 ▶ Tryck på skötselknappen.

**CAPPU. SKÖLJER**, munstycket sköljs.

Förloppet stannar automatiskt, displayen visar **VALJ DRYCK**.

### Start av sköljning utan uppmaning



Du kan starta sköljningen av cappuccino-skummaren utan uppmaning.

**Förutsättning:** Displayen visar **VALJ DRYCK**.

▶ Ställ ett kärl under munstycket.

**i** Vrid inställningsreglaget till läget för ånga  om **Profi Cappuccino-skummaren** används.

▶ Öppna luckan till Rotary Switch.

 ▶ Tryck på Rotary Switch **ända** tills **UNDERHÅLL** visas.

 ▶ Tryck på Rotary Switch för att aktivera programpunkten. **SKÖLJ CAPPUCCINO**

 ▶ Vrid Rotary Switch tills **RENGÖR CAPPUCCINO** visas.

- 🕒 ▶ Starta sköljningen genom att trycka på Rotary Switch.  
**CAFFU. SKÖLJER**, munstycket sköljs.  
 Förloppet stannar automatiskt, displayen visar **VALJ DRYCK**.

## Rengöring av cappuccino-skummaren

**i** Detta kapitel gäller **Profi och Easy Cappuccino-skummaren**.

För att det aktuella munstycket ska fungera felfritt bör du rengöra det **dagligen** om du har tillrett mjölk.

### OBSERVERA

Om du använder felaktiga rengöringsmedel kan skador uppstå på apparaten och rester komma ut i vattnet.

- ▶ Använd enbart originalrengöringsprodukter från JURA.

**i** Du får ingen uppmaning från IMPRESSA att rengöra munstycket.



**i** JURA Cappuccino-rengöring finns att köpa hos återförsäljaren.

- @ Du kan också öva på momentet »Rengöring av cappuccino-skummaren« på vår webbplats. Gå till [www.jura.com](http://www.jura.com) och klicka på Knowledge Builder.

## Rengöring av cappuccino-skummaren utan uppmaning

**Förutsättning:** Displayen visar **VALJ DRYCK**.

- ▶ Öppna luckan till Rotary Switch.
- 🕒 ▶ Tryck på Rotary Switch **ända** tills **UNDERHÅLL** visas.
- 🕒 ▶ Tryck på Rotary Switch för att aktivera programpunkten.  
**RENGÖR CAFFUCCINO**
- 🕒 ▶ Tryck på Rotary Switch.  
**RENG. MEDEL FÖR CAFFU.**, skötselknappen  lyser.
  - ▶ Fyll ett kärl med 250 ml rent vatten och håll i en kapsyl (max. 15 ml) med Cappuccino-rengöring.
  - ▶ Sänk ned mjölkinsugningsslangen i kärlet med rengöringslösningen.

**i** Vrid inställningsreglaget till läget för mjölkskum  eller mjölk  om **Profi Cappuccino-skummaren** används.



### Rengöring av cappuccino-skummaren efter uppmaning

- ▶ Ställ ytterligare ett kärl under munstycket.
- ♣ ▶ Tryck på skötselknappen.  
CAPPUCCINO / RENGÖRING, munstycket och slangen rengörs.  
VATTEN FÖR CAPPUCCINO, skötselknappen ♣ lyser.
- ▶ Skölj kärlet noggrant, fyll på med 250 ml rent vatten och sänk ned mjölkinsugningsslangen.
- ▶ Töm det andra kärlet och ställ det under munstycket igen.
- ♣ ▶ Tryck på skötselknappen.  
CAPPUCCINO / RENGÖRING, munstycket och slangen sköljs med rent vatten.  
Displayen visar VALJ DRÖCK, din IMPRESSA är åter klar för användning.

Om mjölk har tillretts utan att cappuccino-skummaren därefter har rengörts visas RENGÖR CAPPUCCINO när apparaten stängs av. Du kan starta rengöringsprogrammet genom att trycka på skötselknappen ♣.

**Förutsättning:** Displayen visar RENG. MEDEL FÖR CAPPU. och skötselknappen ♣ lyser.

- ▶ Fortsätt med den femte uppmaningen till åtgärd (som indikeras med ▶) enligt beskrivningen i stycket »Rengöring av cappuccino-skummaren utan uppmaning«.

### Isärtagning och sköljning av Profi Cappuccino-skummaren

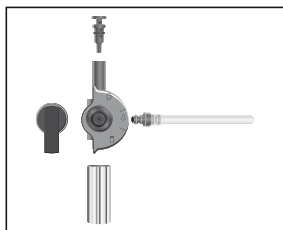

- ▶ Vrid försiktigt av munstycket från Connector System®.
  - ▶ Ta isär munstycket i dess beståndsdelar.
  - ▶ Skölj munstyckets alla delar noggrant under rinnande vatten.
  - ▶ Sätt ihop munstycket igen.
- i** Se till att alla delar sitter fast på rätt sätt så att munstycket fungerar som det ska.
- ▶ Sätt fast det i Connector System®.

## Isärtagning och sköljning av Easy Cappuccino-skummaren

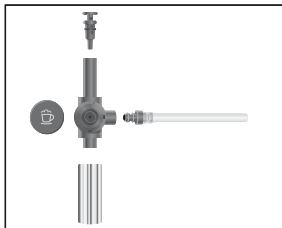

- ▶ Vrid försiktigt av munstycket från Connector System®.
- ▶ Ta isär munstycket i dess beståndsdelar.
- ▶ Skölj munstyckets alla delar noggrant under rinnande vatten.
- ▶ Sätt ihop munstycket igen.

**i** Se till att alla delar sitter fast på rätt sätt så att munstycket fungerar optimalt.

- ▶ Sätt fast det i Connector System®.



## Borttagning av främmande föremål



Även när det gäller de bästa kaffesorterna kan det hända att främmande föremål har hamnat bland bönorna. Dessa kan blockera kvarnen.

---

Risk för skada på fingrarna när kvarnen går.

- ▶ Stäng av apparaten med knappen Till/Från  före arbete på kvarnen.
- ▶ Stäng av apparaten med hjälp av huvudströmbrytaren .

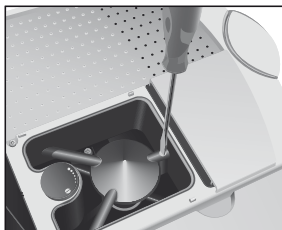

- ▶ Öppna locket till bönbehållaren och ta bort det arombevarande locket.
- ▶ Sug upp bönorna med en dammsugare.
- ▶ Lossa skruven i bönbehållaren och fäll upp skyddet för fingrarna.
- ▶ Sug upp resten av bönorna med dammsugaren.



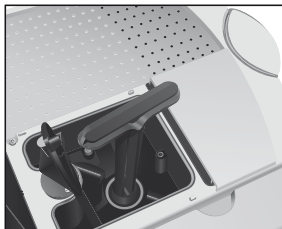

- ▶ Sätt i nyckeln till kvarnen.
- ▶ Vrid nyckeln **moturs** tills det främmande föremålet lossnar och avlägsna det.
- ▶ Fäll tillbaka skyddet för fingrarna och skruva fast det igen.
- ▶ Fyll på kaffeböner i bönbehållaren, stäng det arombevarande locket och locket till bönbehållaren.



## Rengöring av bönbehållaren



**VARNING**

Kaffeböner kan vara täckta av ett tunt lager olja som blir kvar på bönbehållarens väggar. Dessa rester kan påverka kaffekvaliteten negativt. Rengör därför bönbehållaren med jämna mellanrum.

Risk för skada på fingrarna när kvarnen går.

- ▶ Stäng av apparaten med knappen Till/Från  före arbete på kvarnen.
- ▶ Stäng av apparaten med huvudströmbrytaren .

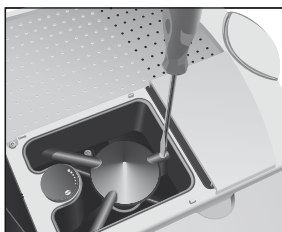

- ▶ Öppna locket till bönbehållaren och ta bort det arombevarande locket.
- ▶ Sug upp bönerna med en dammsugare.
- ▶ Lossa skruven i bönbehållaren och fäll upp skyddet för fingrarna.
- ▶ Sug upp resten av bönerna med dammsugaren.
- ▶ Rengör bönbehållaren med en torr, mjuk trasa.
- ▶ Fäll tillbaka skyddet för fingrarna och skruva fast det igen.
- ▶ Fyll på kaffeböner i bönbehållaren, stäng det arombevarande locket och locket till bönbehållaren.

## Avkalkning av vattentanken

Kalkavlagringar kan uppstå i vattentanken. Avkalka vattentanken då och då för att säkerställa att din IMPRESSA fungerar felfritt.

- ▶ Ta bort vattentanken.
- ▶ Ta bort CLARIS plus-filterpatronen om du använder en sådan.
- ▶ Avkalka tanken med ett vanligt, mildt avkalkningsmedel enligt tillverkarens anvisningar.

## 7 Skötsel

- ▶ Skölj därefter vattentanken noggrant.
- ▶ Sätt i CLARIS plus-filterpatronen igen om du använder en sådan.
- ▶ Fyll vattentanken med rent, kallt vatten och sätt tillbaka den.

## 8 CLARIS plus-filterpatron – Vatten för perfekt kaffe

Om du använder CLARIS plus-filterpatronen har du alltid tillgång till nyfiltrerat kaffe- och varmvatten. CLARIS plus-filterpatronen har utvecklats speciellt för JURAs kaffemaskiner. Den placeras direkt i vattentanken och gör vattnet kaffeneutralt.

I motsats till andra vattenfiltersystem för hushållsbruk tillämpar CLARIS plus den professionella uppströmsprincipen. I praktiken innebär det att bara så mycket vatten som behövs vid varje tillagning sugas in och filtreras.

### Afkalkning behövs inte

Om du regelbundet använder filterpatroner slipper du i fortsättningen den tidsödande avkalkningen. Kaffemaskinen tackar dig med en lång livslängd. Använd CLARIS plus när vattnets hårdhet överstiger 10 °dH (tyska grader). Vattnets hårdhetsgrad bör kontrolleras före första idrifttagningen av din kaffemaskin från JURA. Detta görs med de Aquadur®-teststickor som ingår i leveransen.

### Enkel att använda

Det är enkelt att sätta in CLARIS plus-filterpatronen. En beskrivning finns i kapitel 2 »Förberedelser och idrifttagning – Installation och aktivering av filter«.

### Ekonomisk

Efter att 50 liter vatten har runnit genom filtret eller senast efter 2 månader är filtret förbrukat. Därefter måste patronen bytas.

Din kaffemaskin från JURA påminner dig när det är dags att byta filter. Hur bytet går till beskrivs utförligt i kapitel 7 »Skötsel – Filterbyte efter uppmaning«. Lämna tillbaka begagnade filterpatroner till återförsäljaren.

### Skötsel och förvaring

Du behöver bara ta ut CLARIS plus-filterpatronen ur vattentanken om du ska vara borta en längre tid eller om du vill rengöra eller avkalka tanken med vanliga rengöringsmedel.

Om du ska vara borta en längre tid (t.ex. på semester) rekommenderar vi att du förvarar filterpatronen så här: Ta ut patronen ur vattentanken. Lägg den i ett glas med cirka två centimeter vatten i botten och ställ in glaset i kylskåpet.

Innan du tar maskinen i bruk på nytt bör du först låta en halv liter vatten filtreras. Vattnet kan vara missfärgat, men detta innebär ingen hälsofara.

### Bilder på följande sidor:

- 1** Vatten – alltid nyfiltrerat och välgörande.
- 2** CLARIS plus-filterpatroner kräver varken tillbehör eller extra utrymme. De sätts in direkt i vattentanken.
- 3 4** Vatten för perfekta kaffespecialiteter.
- 5** Den professionella uppströmsprincipen: Bara så mycket vatten som behövs vid varje tillagning sugs in och filtreras.
- 6** Vattengenomföring av rostfritt stål i värmeelementet: Med CLARIS plus (till vänster) slipper du tidsödande avkalkning (till höger).
- 7** Genom samspelet mellan organiska material filtreras följande ämnen bort: Kalcium (Ca), klor (Cl), bly (Pb), koppar (Cu), aluminium (Al).



1



2



3







5



6

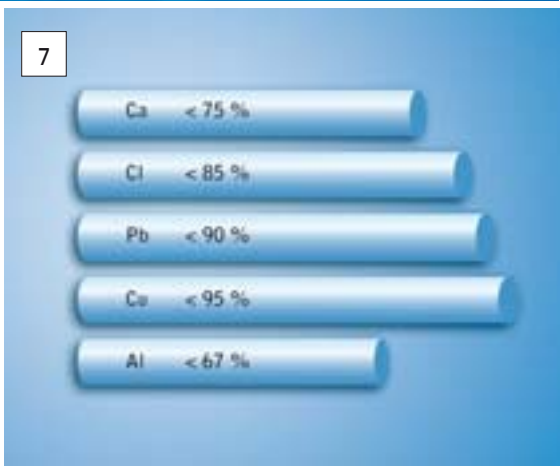

7



## 9 »Det är mjölken som gör det«

Kaffespecialiteter gör nu sitt segertåg över hela världen. Fram till för ett par år sedan återfanns klassiker som espresso och café crème högst upp på popularitetsskalan. Idag har cappuccino och latte macchiato tagit över.

### Trendspecialiteter med mjölk

Bland ingredienserna för trendspecialiteterna finns allt oftare mjölk. Om du använder standard- eller lättmjölk spelar ingen roll. Det är nämligen inte fetthalten som är avgörande för det härliga skummet utan proteinerna. Uppvärmad eller uppskummad, som kaffe- eller vispgräddde – ingen annan av naturens produkter kombineras så ofta och så gärna med kaffe som just mjölk. Även för allergiker finns ett brett spektrum av alternativ: get-, får-, ris- eller sojamjölk.

### Avancerad teknologi

Tack vare den allra nyaste tekniken och smarta uttänkta cappuccinomunstycken kan du med varje IMPRESSA bli en del av kaffespecialiteternas mångfasetterade värld. Mjölken värms aldrig upp till över 75 °C. Endast på detta sätt kan det enastående fina skummet utveckla sig fullt ut.

Tack vare den flexibla bryggenheten, som i idealfallet kan bearbeta mellan 5 och 16 gram malet kaffe, får du en harmonisk balans mellan kaffe- och mjölksmaken. Ge din fantasi fria tyglar när du skapar nya recept. Smaksätt och förfina dina personliga kaffespecialiteter efter behag.

### Skumma mjölk som ett proffs

Pröva det här barista-tipset! Eftersom mjölken kan virvla speciellt bra vid den ojämna ytan på kannor av rostfritt stål bildas ett ännu perfektare skum i dessa kannor. Och proffsen vet vad mer som är viktigt: att regelbundet rengöra cappuccinomunstycket, att skölja ur kannan grundligt varje kväll och att förvara mjölken i kylskåpet under natten.



## 10 Tillbehör och service

### Tillbehör till apparaten – Vidga din kaffehorisont

1 Kaffespecialiteter med mjölk är inne. Connector System® och den breda tillbehörspaletten öppnar dörren till trenddryckernas värld. De tillbehör som inte ingår i leveransen finns att köpa hos våra auktoriserade återförsäljare.

### Profi Cappuccino-skummare

2 Cappuccino eller latte macchiato med ett enda knapptryck – inget problem med Profi Cappuccino-skummaren. Den suger in mjölken direkt från behållaren, värmer den, skummar upp den och levererar perfekt mjölkskum för den ultimata cappuccinoupplevelsen eller varm mjölk till din latte macchiato.

### Easy Cappuccino-skummare

3 Easy Cappuccino-skummaren ger mjölkskum med ett enda knapptryck. Den är kompatibel med Connector System®. När ånga avtappas uppstår ett undertryck som suger upp mjölken från behållaren. På så vis blir varje cappuccinokopp lyckad.

### Rostfri isolerad mjölkbehållare

4 Den högvärdiga rostfria isolerade mjölkbehållaren rymmer 0,6 liter och håller mjölken sval hela dagen.

### Mjölkbehållare Deluxe

5 Den utsökta designen med ett lock av rostfritt stål ger mjölken en passande inramning. Behållaren rymmer 0,6 liter.

## Skötsel tillbehör

**6** Alla original JURA rengöringsprodukter är optimalt avstämda mot rengöringsprogrammen. Använd därför enbart original JURA rengöringsprodukter. Det kommer din IMPRESSA att tacka dig för.

## CLARIS plus-filterpatron

**7** CLARIS plus-filterpatron har utvecklats speciellt för JURAs kaffemaskiner. Den sätts in direkt i vattentanken. CLARIS plus fungerar enligt den professionella uppströmsprincipen.

Mer information om detta finns i kapitel 8 »CLARIS plus-filterpatron – Vatten för perfekt kaffe«.

## Rengöringstabletter

**8** Din IMPRESSA har ett inbyggt rengöringsprogram. JURA original rengöringstabletter är speciellt avstämda mot detta program och löser upp oljebeläggningar från kaffe optimalt.

## Avkalkningstabletter

**9** Kalk är alla vattenförbrukande hushållsapparaters största fiende. JURA har utvecklat en avkalkningstablett för IMPRESSA som tar bort kalk och samtidigt skonar apparaten.

## Cappuccino-rengöring

**10** Rengör dina Profi Cappuccino- och Easy Cappuccino-skummare med original JURA Cappuccino-rengöring. Då kan du vara säker på att få en optimal rengöring.

## Service

**11** En kompetent och kvalitativt högvärdig service är A och O för JURA, oavsett om den sker i det schweiziska moderbolagets servicefabrik eller hos någon av JURAs auktoriserade serviceverkstäder världen runt.

**12** Före varje IMPRESSA service görs en elektroniskt styrd apparatdiagnos.

**13** Yrkespersonal som har utbildats och fortbildats av JURA utför alla servicearbeten kompetent och fackmässigt.



2



3



4



5





7







8



9



10





SERVICE FABRIK



12



13

## 11 Meddelanden i displayen

Meddelande	Orsak/konsekvens	Åtgärd
FYLL VATTENTANK	Vattentanken är tom. Du kan varken tillaga kaffe- produkter eller tillreda varmvatten och mjölkprodukter.	► Fyll på vattentanken (se kapitel 2 »Förberedelser och idrifttagning – Påfyllning av vattentanken«).
TÖM SUMP	Kaffesumpbehållaren är full. Du kan inte tillaga några kaffeprodukter eller tillreda varmvatten och mjölk.	► Töm kaffesumpbehållaren och droppbrickan.
TÖM BRICKA	Droppbrickan är full. Du kan varken tillaga kaffeprodukter eller tillreda varmvatten och mjölkprodukter.	► Töm droppbrickan.
BRICKA SAKNAS	Droppbrickan sitter snett eller finns inte alls på plats. Du kan varken tillaga kaffeprodukter eller tillreda varmvatten och mjölkprodukter.	► Sätt dit droppbrickan. ► Rengör och torka noggrant metallkontakterna bak på droppbrickan.
FYLL BÖNOR	Bönbehållaren är tom. Du kan inte tillaga några kaffeprodukter, men det går att tillreda varmvatten eller mjölk.	► Fyll på bönbehållaren (se kapitel 2 »Förberedelser och idrifttagning – Påfyllning av bönbehållaren«).
TRYCK SKÖLJ	IMPRESSA begär en sköljning eller att ett rengöringsprogram som redan påbörjats sätts igång igen.	► Starta sköljningen genom att trycka på skötselknappen eller för att sätta igång rengöringsprogrammet igen.
VALJ DRYCK / SKÖLJ CAPPUCCINO	IMPRESSA begär en cappucci- nosköljning.	► Starta cappuccinosköljnin- gen genom att trycka på skötselknappen.

## 11 Meddelanden i displayen

Meddelande	Orsak/konsekvens	Åtgärd
VALJ DRYCK / RENGÖR MASKIN	Efter 220 tillagningar eller 80 sköljningar vid uppstarten begär IMPRESSA en rengöring.	► Utför rengöringen (se kapitel 7 »Skötsel – Rengöring av apparaten«).
VALJ DRYCK / RENGÖR NU	Efter 250 tillagningar begär IMPRESSA en rengöring.	► Utför rengöringen (se kapitel 7 »Skötsel – Rengöring av apparaten«).
VALJ DRYCK / AVKALKA MASKIN	IMPRESSA måste avkalkas.	► Utför avkalkningen (se kapitel 7 »Skötsel – Avkalkning av apparaten«).
VALJ DRYCK / AVKALKA NU	IMPRESSA måste avkalkas.	► Utför avkalkningen (se kapitel 7 »Skötsel – Avkalkning av apparaten«).
VALJ DRYCK / BYT FILTER	Filtret är förbrukat, antingen efter att 50 liter vatten har passerat eller efter två månader.	► Byt CLARIS plus-filterpatronen (se kapitel 7 »Skötsel – Filterbyte«)
VALJ DRYCK / BYT NU	Efter att 55 liter vatten har passerat är filtret förbrukat.	► Byt CLARIS plus-filterpatronen (se kapitel 7 »Skötsel – Filterbyte«)
EJ TILLR. MED PULVER	Det finns för lite förmalt kaffe i påfyllningstratten. IMPRESSA avbryter förloppet.	► Fyll på mer förmalt kaffe vid nästa tillagning (se kapitel 5 »Tillagning med ett knapptryck – Förmalt kaffe«).

## 12 Felavhjälpning

Problem	Orsak/konsekvens	Åtgärd
Mycket högt ljud från kvarnen.	Det finns främmande föremål i kvarnen.	▶ Avlägsna det främmande föremålet (se kapitel 7 »Skötsel – Borttagning av främmande föremål«).
Det bildas för lite skum vid mjölkskumningen eller det sprutar mjölk ur cappuccinoskummaren.	Cappuccino-skummaren är nedsmutsad eller felmonterad.	▶ Skölj och rengör cappuccino-skummaren (se kapitel 7 »Skötsel – Cappuccino-skummaren«). ▶ Montera Cappuccino-skummaren korrekt och sätt fast det på Connector System <sup>®</sup> (se kapitel 7 »Skötsel – Isärtagning och sköljning av cappuccino-skummaren«).
Kaffet rinner bara droppvis vid tillagningen.	Kaffet eller det förmalda kaffet är alltför finmalet och sätter igen systemet.	▶ Ställ in kvarnen på grövre malning eller använd grövre förmalt kaffe (se kapitel 2 »Förberedelser och idrifttagning – Kvarninställning«).
Det går inte att ställa in vattnets hårdhet.	CLARIS plus-filterpatronen är aktiverad.	▶ Inaktivera CLARIS plus-filterpatronen i programmeringsläget.
<b>VALJ DRYCK / FYLL BÖNOR</b> visas trots att bönbehållaren har fyllts på.	Kvarnen är inte helt fylld med bönor.	▶ Tillaga en kaffespecialitet.
<b>VALJ DRYCK / FYLL BÖNOR</b> lyser inte trots att bönbehållaren är tom.	Bönsensorn är nedsmutsad.	▶ Rengör bönbehållaren (se kapitel 7 »Skötsel – Rengöring av bönbehållaren«).
<b>TOM BRICKA</b> visas hela tiden.	Metallkontakterna på droppbrickan är nedsmutsade eller våta.	▶ Rengör och torka metallkontakterna bak på droppbrickan.
<b>FYLL VATTENTANK</b> visas trots att vattentanken är full.	Flottören i vattentanken har fastnat.	▶ Avkalka vattentanken (se kapitel 7 »Skötsel – Avkalkning av vattentanken«).

## 12 Åtgärda fel

Problem	Orsak/konsekvens	Åtgärd
ERROR 2 visas.	Om apparaten utsatts för kyla under en längre tid spärras uppvärmningen av säkerhetsskäl.	► Värm upp apparaten i rumstemperatur.
Andra felmeddelanden (ERROR) visas.	–	► Stäng av IMPRESSA med huvudströmbrytaren. Kontakta kundtjänsten i ditt land (se kapitel 16 »JURA kontakt«).

**i** Kontakta kundtjänsten i ditt land om felet kvarstår. Kontakttuppgifterna finns i kapitel 16 »JURA kontakt«.



## 13 Transport och miljövänlig avfallshantering

### Transport/Tömning av systemet

Spara förpackningen till IMPRESSA. Den skyddar apparaten under transport.

För att skydda IMPRESSA mot temperaturer under fryspunkten vid transport måste systemet tömmas.

**Förutsättning:** IMPRESSA är avstängd (standby).

- ▶ Ta bort vattentanken.
- ▶ Ställ ett kärl under varmvattenutloppet och ett under munstycket.
- ❖ ▶ Tryck på skötselknappen **ända** tills **TÖMME SYSTEM** visas.  
En mindre mängd vatten rinner ut ur munstycket och varmvattenutloppet. Förloppet stannar automatiskt. IMPRESSA stängs av.
- ☞ ▶ Stäng av din IMPRESSA med huvudströmbrytaren.

- i** När du använder apparaten nästa gång måste du fylla på systemet på nytt (se kapitel 2 »Förberedelser och idrifttagning – Första idrifttagningen«).

### Avfallshantering



Begagnade apparater måste omhändertas på ett miljörätt sätt.

Begagnade apparater innehåller värdefulla återvinningsbara material som bör återvinnas. Omhänderta därför begagnade apparater via lämpliga uppsamlingsystem.

## 14 Tekniska data





### Typskylt

**i** Beakta typskylten innan du ansluter apparaten.

Typskylten sitter på undersidan till din IMPRESSA. Där betyder:

- V AC = växelspanning i volt
- W = uteffekt i watt
- **CE** = Produkten uppfyller kraven i alla tillämpliga EG-direktiv.
-  = Denna produkt uppfyller kraven i Förordningen om elektriska lågspänningsprodukter (NEV) och Förordningen om elektromagnetisk kompatibilitet (VEMV). Säkerhetsmärket tilldelas av Eidgenössische Starkstrominspektorat ESTI (det schweiziska certifieringsorganet för elektriska produkter).

### Tekniska data

Spänning	220 – 240 V AC, 50 Hz
Uteffekt	1450 W
Säkerhetskontroll	
Energiförbrukning standby	5,6 Wh
Energiförbrukning 	40 Wh
Energiförbrukning 	20 Wh
Energiförbrukning 	15 Wh
Pumptryck	statiskt max. 15 bar
Kapacitet, vattentank	2,7 l
Kapacitet, bönbehållare	280 g
Kapacitet, kaffesumpbehållare	cirka 16 portioner
Sladdlängd	cirka 1,1 m
Vikt	11,9 kg
Yttermått (B x H x Dj)	34,5 x 35 x 39 cm



## 15 Nyckelteknik och IMPRESSA sortimentet

- 1** Intelligent Pre Brew Aroma System (I.P.B.A.S.®).  
Perfekt kaffe är ingen slump. Intelligent Pre Brew Aroma System® får ut mesta möjliga av aromämnen hos varje kaffeblandning och –rostning.

  - 1a** De nymalda kaffebönorna går från kvarnen till bryggcyllindern som pulver.
  - 1b** Där sker en optimal pressning.
  - 1c** Före bryggningen fuktas kaffet. Porerna sväller upp och aromämnen frigörs.
  - 1d** Under bryggningen rinner ett perfekt kaffe ned i koppen och får en fyllig och mjuk crema som ger den perfekta njutningen.
  
- 2** IMPRESSA sortimentet består av följande serier:

  - IMPRESSA Z Generation II, två cappuccini och två latte macchiati med ett enda knapptryck, professionell teknologi för hemmabruk
  - IMPRESSA serie S för det kräsna hushållet
  - IMPRESSA serie J, perfekt njutning, fulländad estetik
  - IMPRESSA serie F, enklast tänkbara manövrering, mångfaldigt prisbelönad
  - IMPRESSA serie C, Click & Drink
  - IMPRESSA serie X för restauranger och kontor

Låt våra JURA återförsäljare ge dig råd.
  
- 3** Rätt malning är avgörande för perfekt kaffekvalitet. För malningen svarar en kraftfull 6-stegskvarn med härdade stålkoner.
  
- 4** Den variabel brygggenhet rymmer mellan 5 och 16 g kaffe. Därigenom kan två koppar tillagas samtidigt i en och samma bryggningsprocess.
  
- 5** Långlivade ledningar av högvärdigt rostfritt stål leder vattnet genom termoblocken, där det värms upp till rätt temperatur.

@ På vår hemsida [www.jura.com](http://www.jura.com) hittar du våra inköpsrådgivare.



**I.P.B.A.S.**®

INTELLIGENT PRE BREW AROMA SYSTEM

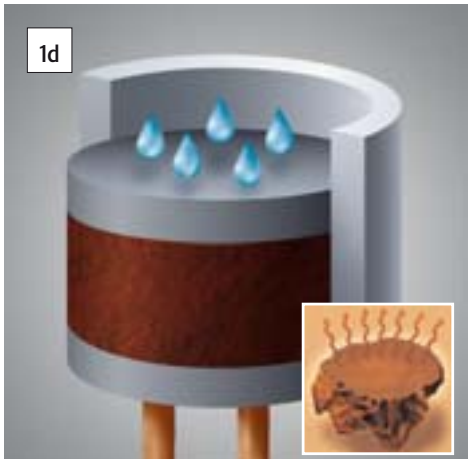
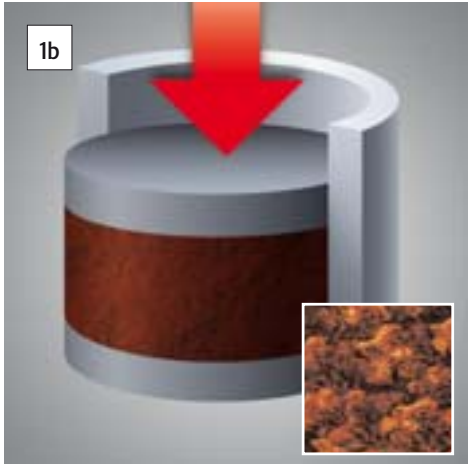



IMPRESSA Z Generation II



IMPRESSA S



IMPRESSA J



IMPRESSA F



IMPRESSA C



IMPRESSA X



IMPRESSA Xf

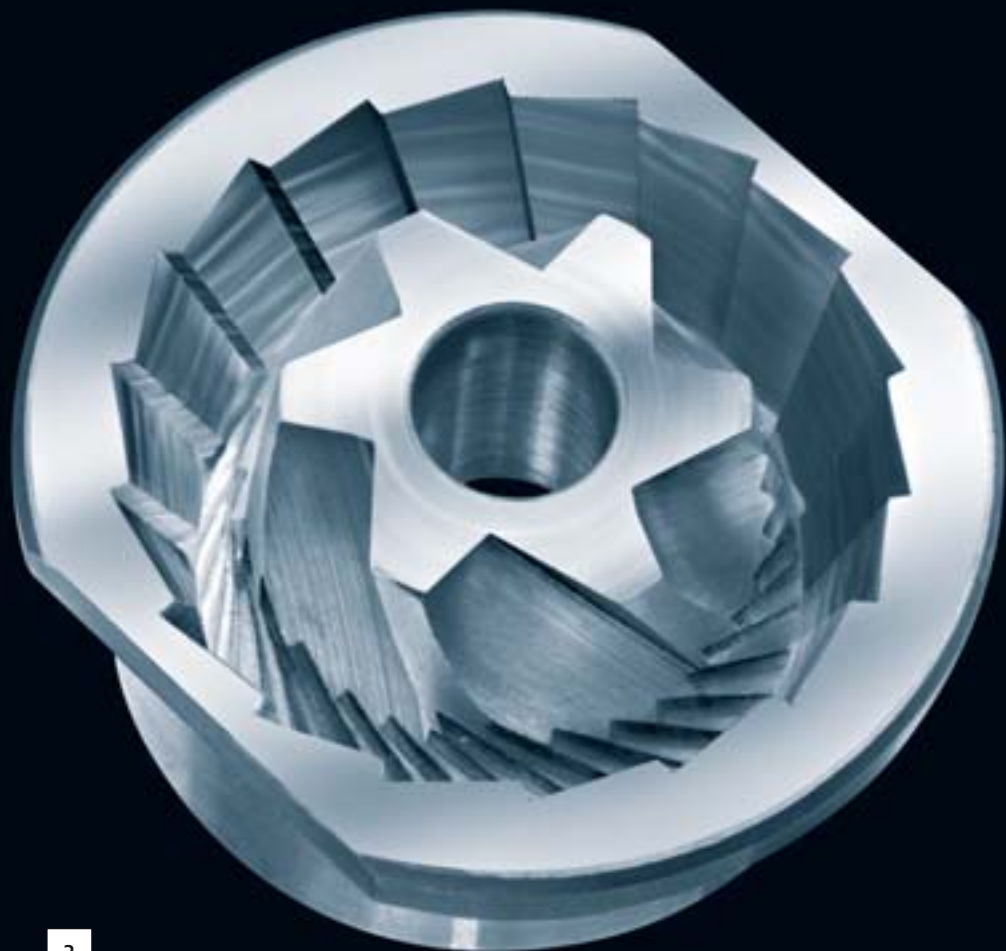

3

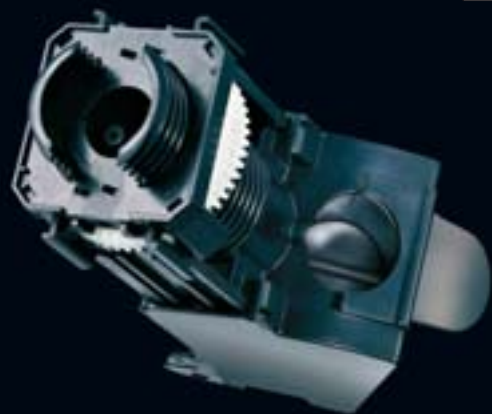

4

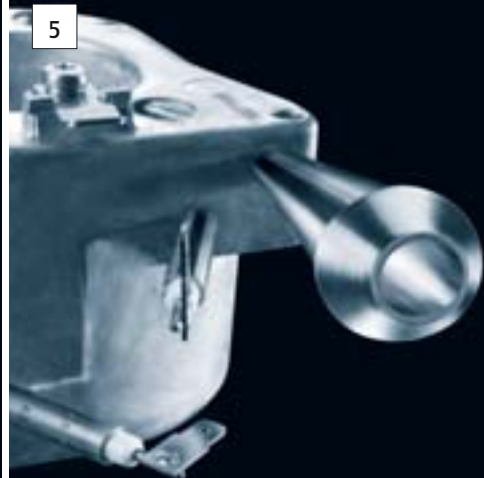

5





## Register

### A

- Anpassa vattenmängden permanent till koppstorleken 24
- Användning
  - Ändamålsenlig 6
- Användningssätt 22
- Apparat
  - Avkalkning 58
  - Avstängning (standby) 21
  - Igångsättning 20
  - Rengöring 56
  - Sköljning 53
  - Uppställning 14
- Arombevarande lock 4
  - Automatisk avstängning 49
- Avkalkning
  - Apparat 58
  - Vattentank 65
- Avläsning av information och skötselstatus 27
- Avläsning av skötselstatus 27
- Avstängning (standby) 21

### B

- Barista-tips 34
- Bönbehållare
  - Arombevarande lock 4
  - Lock 4
  - Påfyllning 15
  - Rengöring 65
- Borttagning av främmande föremål 64
- Borttagning av stenar
  - Borttagning av främmande föremål 64

### C

- Cappuccino 36
  - Med Easy Cappuccino-skummaren 37
  - Med Profi Cappuccino-skummaren 36
- Cappuccino-skummare
  - Easy Cappuccino-skummare 13
  - Profi Cappuccino-skummare 13
  - Rengöring 62
  - Sköljning 61
- CLARIS plus 73
- CLARIS plus-filterpatron
  - Byte 54
  - Vatten för perfekt kaffe 67
- Claris plus-filterpatron
  - Installation och aktivering 17
- Connector System® 4, 13

### D

- Display, meddelanden 85
- Droppbricka 4

### E

- Easy Cappuccino-skummare
  - Isärtagning och sköljning 64
- Energisparläge 46
- Engångsinställningar före och under tillagningen 23
- Espresso 35

### F

- Fabriksinställningar 45
- Fel
  - Felavhjälpning 87
- Felavhjälpning 87
- Filter
  - Byte 54
  - Installation och aktivering 17
- Förmalt kaffe 39
  - Påfyllningstratt 4
- Första idrifttagningen 15

### H

- Hårdhetsgrad, vatten 18
- Huvudströmbrytare 4

### I

- Idrifttagning, första 15
- Igångsättning 20
- Inställningar
  - Anpassa vattenmängden permanent till koppstorleken 24
  - Engångsinställningar före och under tillagningen 23
  - Permanent inställningar i programmeringsläget 43
- Internet 13

### K

- Kaffe 36
- Kaffe à la carte 36
- Kaffeutlopp, höjdställningsbart 4
- Knowledge Builder 13

### L

- Latte macchiato 38
  - Med Easy Cappuccino-skummaren 39
  - Med Profi Cappuccino-skummaren 38
- Leverans 14
- Lock
  - Bönbehållare 4
  - Påfyllningstratt för förmalt kaffe 4

**M**

- Malningsgrad
  - Kvarninställning 19
  - Reglage för inställning av malningsgraden 4
- Meddelanden i displayen 85
- Mjök
  - Mjökportion 40
  - Skumning med Easy Cappuccino-skummaren 41
  - Skumning och uppvärmning med Profi Cappuccino-skummaren 40
  - Varm 40
- Mjölkskum 40
- Munstycke
  - Easy Cappuccino-skummare 13
  - Profi Cappuccino-skummare 13

**P**

- Påfyllning
  - Påfyllning av 15
  - Vattentank 14
- Påfyllningstratt för förmalt kaffe 4
- Permanent inställningar i programmeringsläget 43
- Problem
  - Felavhjälpning 87
- Profi Cappuccino-skummare 4, 13
  - Isärtagning och sköljning 63
- Programmerbar start- och avstängningstid 47
- Programmeringsläge 43
  - Automatisk avstängning 49
  - Energisparläge 46
  - Enhet för vattenmängd/tidsformat 50
  - Produkter 43
  - Sköljning 50
  - Språk 51
  - Start- och avstängningstid 47
  - Tid och veckodag 47
- Pulverkaffe
  - Förmalt kaffe 39

**R**

- Recept 28
- Reglage för inställning av malningsgraden 4
- Rengöring
  - Apparat 56
  - Bönbehållare 65
  - Cappuccino-skummare 62

**S**

- Säkerhet 6
- Service 76
- Sköljning 50
  - Apparat 53
  - Cappuccino-skummare 61
- Skötsel 53
  - Sköseltips 53
- Skötselbehör 76
- Spänning 90
- Specialiteter 28
  - Trendspecialiteter med mjök 73
- Språk 51
- Standby
  - Avstängning 21

**T**

- Tid och veckodag 47
- Tillagning
  - Cappuccino 36
  - Espresso 35
  - Förmalt kaffe 39
  - Kaffe 36
  - Kaffe à la carte 36
  - Latte macchiato 38
  - Med ett knapptryck 34
- Tillbehör 75
- Tillbehör till apparaten 75
- Tillredning
  - Mjök 40
  - Varmvatten 42
- Tömning av systemet 89

**U**

- Uppmaning till åtgärd
  - Symboler som används 10
- Uppställning 14

**V**

- Valknapp 5
- Varm mjök 40
- Varmvatten 42
  - Varmvattenportion 42
- Varmvattenutlopp 4
- Vattentank 4
  - Avkalkning 65
  - Påfyllning 14
- Vattnets hårdhet
  - Bestämning och inställning 18

## Direktiv

Apparaten uppfyller kraven enligt följande direktiv:

- Lågspänningsdirektivet 73/23/EEG av den 19 februari 1973, inklusive ändringsdirektivet 93/68/EEG.
- Direktivet om elektromagnetisk kompatibilitet 89/336/EEG av den 3 maj 1989, inklusive ändringsdirektivet 92/31/EEG.

## Tekniska ändringar

Med förbehåll för tekniska ändringar.

De illustrationer som används i boken om IMPRESSA S9 One Touch visar modellen IMPRESSA S9 platina. Din IMPRESSA kan skilja sig från denna modell i vissa detaljer.

## Feedback

Din åsikt är viktig för oss!

Använd kontaktlänken på [www.jura.com](http://www.jura.com).

Denna bruksanvisning innehåller information som är skyddad av upphovsrätten. Kopiering eller översättning till ett annat språk är inte tillåtet utan föregående skriftligt tillstånd från JURA Elektroapparate AG.

JURA Elektroapparate AG  
Kaffeeweltstrasse 10  
CH-4626 Niederbuchsiten  
[www.jura.com](http://www.jura.com)