



## Il manuale di istruzioni della IMPRESSA Z5 Generation II



Il »Manuale di istruzioni della IMPRESSA« ha ottenuto il sigillo di approvazione da parte dell'Ente Tedesco per il Collaudo Tecnico, TÜV SÜD, per lo stile di facile comprensione, la completezza e copertura degli aspetti inerenti la sicurezza.

## La Sua IMPRESSA Z5

Elementi di comando e accessori	4
Uso conforme	6
Per la Sua sicurezza	6
Il manuale di istruzioni della IMPRESSA Z5	9
Descrizione dei simboli adottati	9
<b>1 IMPRESSA Z5 – »Due in uno«</b>	<b>10</b>
JURA su Internet	11
Knowledge Builder	11
<b>2 Operazioni preliminari e messa in servizio</b>	<b>12</b>
Collocazione	12
Riempimento del serbatoio dell'acqua	12
Riempimento del contenitore per il caffè in grani	12
Prima messa in funzione	13
Inserimento e attivazione del filtro	14
Rilevazione e impostazione della durezza dell'acqua	16
Regolazione del macina caffè	17
Attivazione	18
Disattivazione (stand-by)	19
<b>3 Per conoscere le possibilità di utilizzo</b>	<b>20</b>
Preparazione con la pressione di un pulsante	20
Impostazioni temporanee prima e durante la preparazione	21
Impostazione permanente della quantità d'acqua in base alla dimensione della tazza	22
Impostazioni permanenti in modalità di programmazione	23
Visualizzazione delle informazioni e dello stato di manutenzione	26
<b>4 Preparazione con la pressione di un pulsante</b>	<b>27</b>
Ristretto	27
Espresso	27
Caffè	28
Caffè speciale	28
Cappuccino	28
Latte macchiato	29
Caffè premacinato	30
Latte caldo	31
Acqua calda	32

5	Impostazioni permanenti nella modalità di programmazione	33
	Prodotti .....	33
	Modalità di risparmio energetico .....	36
	Ora e giorno .....	37
	Accensione.....	37
	Spegnimento automatico .....	39
	Risciacqui .....	40
	Unità di misura quantità d'acqua / formato ora .....	41
	Logo .....	42
	Lingua.....	43
	Rinominare.....	43
6	Manutenzione	45
	Consigli per la manutenzione.....	45
	Risciacquo dell'apparecchio .....	45
	Sostituzione del filtro .....	46
	Pulizia dell'apparecchio.....	48
	Decalcificazione dell'apparecchio.....	50
	Risciacquo dell'ugello per il cappuccino .....	53
	Pulizia dell'ugello per il cappuccino.....	53
	Scomposizione e risciacquo dell'ugello per il cappuccino.....	55
	Pulizia del contenitore per il caffè in grani .....	55
	Decalcificazione del serbatoio dell'acqua .....	56
7	Segnalazioni sul display	57
8	Risoluzione di eventuali problemi	60
9	Trasporto e smaltimento conforme alle normative ambientali	62
	Trasporto / svuotamento del sistema.....	62
	Smaltimento .....	62
10	Dati tecnici	63
	Indice alfabetico	64
	Come contattare JURA / indicazioni d'ordine giuridico	68

## Elementi di comando e accessori







Figura: IMPRESSA Z5 Generation II Alu

- |   |   |    |   |
|---|---|----|---|
| 1 | Coperchio del contenitore per il caffè in grani | 9  | Selettore per la regolazione della macinatura               |
| 2 | Coperchio del serbatoio dell'acqua              | 10 | Contenitore per il caffè in grani con coperchio salva aroma |
| 3 | Serbatoio dell'acqua                            | 11 | Scomparto di riempimento caffè premacinato                  |
| 4 | Interruttore e cavo di alimentazione (lato)     | 12 | Ugello di erogazione del caffè regolabile in altezza        |
| 5 | Ugello Cappuccino 2 in 1, erogatore lungo       | 13 | Ugello di erogazione dell'acqua                             |
| 6 | Ugello Cappuccino, erogatore corto              | 14 | Ripiano appoggia tazze                                      |
| 7 | Contenitore dei fondi di caffè                  |    |   |
| 8 | Vaschetta del gocciolatoio                      |    |   |

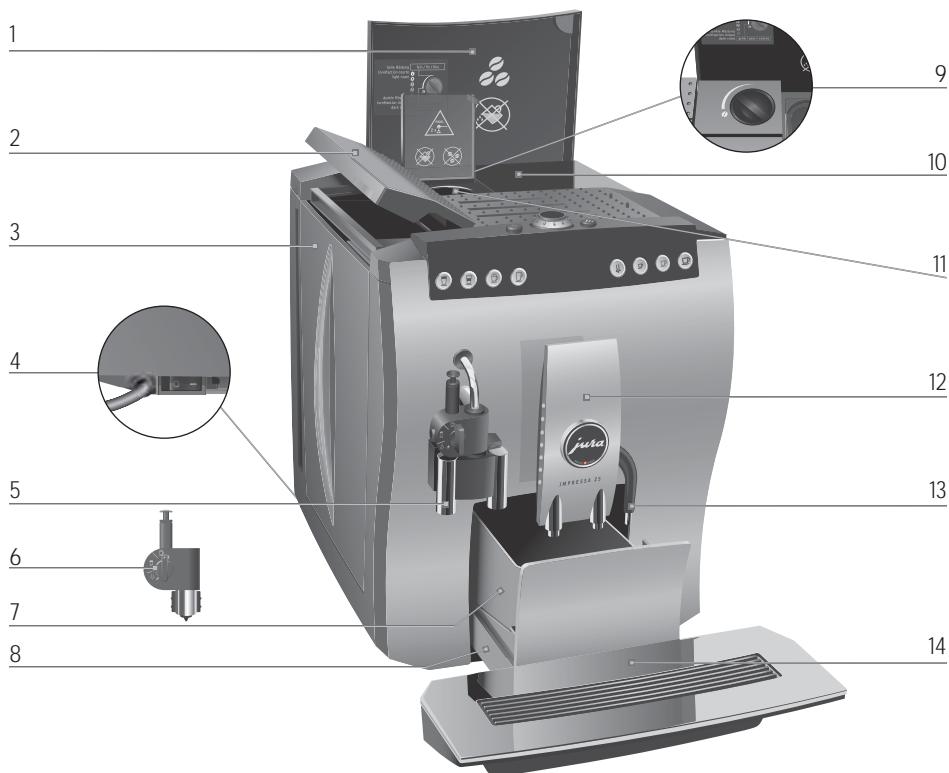
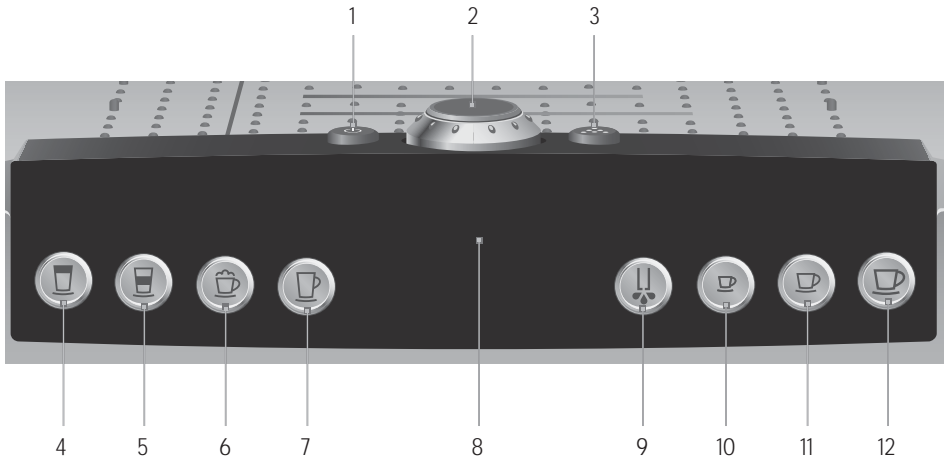

Lato superiore dell'apparecchio

- 1  Pulsante ON/OFF
- 2  Rotary Switch
- 3  Pulsante per le funzioni di manutenzione

Fronte

- 4  Pulsante Latte
- 5  Pulsante Latte macchiato
- 6  Pulsante Cappuccino
- 7  Pulsante Caffè speciale
- 8  Display
- 9  Pulsante Acqua calda
- 10  Pulsante Ristretto
- 11  Pulsante Espresso
- 12  Pulsante Caffè

## Uso conforme

L'apparecchio è stato progettato e costruito per uso domestico. Serve unicamente per la preparazione del caffè e per riscaldare latte ed acqua. Ogni diverso utilizzo è da considerarsi improprio. JURA Elektroapparate AG declina ogni responsabilità per conseguenze derivanti da un uso non conforme allo scopo previsto.

Leggere e osservare le presenti istruzioni per intero prima di utilizzare l'apparecchio. Conservare il presente manuale vicino all'apparecchio per la consultazione futura e consegnarlo agli eventuali successivi utilizzatori.

## Per la Sua sicurezza



Si raccomanda di leggere con attenzione e attenersi scrupolosamente alle seguenti norme di sicurezza.

In questo modo si previene il pericolo di folgorazione:

- Non mettere mai in funzione l'apparecchio danneggiato o con il cavo di alimentazione difettoso.
- In caso di danneggiamento, ad esempio di odore di cavi bruciati, occorre scollegare immediatamente l'apparecchio dalla rete di alimentazione elettrica e rivolgersi al servizio di assistenza JURA.
- Se il cavo di alimentazione dell'apparecchio risulta danneggiato, dovrà essere riparato direttamente da JURA o presso un centro di assistenza autorizzato JURA.
- Assicurarsi che l'IMPRESSA ed il cavo di alimentazione non siano vicini a fonti di calore.
- Assicurarsi che il cavo di alimentazione non sia schiacciato o si usuri a contatto con spigoli vivi o taglienti.
- Non aprire, né tentare mai di riparare da soli l'apparecchio. Non apportare modifiche all'apparecchio salvo quelle descritte nel manuale di istruzioni dell'IMPRESSA. L'apparecchio contiene componenti sotto tensione. L'apparecchio, una volta aperto, rappresenta un pericolo per l'incolumità delle persone. Eventuali riparazioni devono essere effettuate esclusivamente dai centri di assistenza autorizzati JURA, usando parti di ricambio ed accessori originali.

Attenzione in corrispondenza degli ugelli di erogazione e dell'ugello: pericolo di scottature e ustioni!

- Collocare l'apparecchio fuori dalla portata dei bambini.
- Non toccare le parti calde dell'apparecchio. Servirsi delle apposite impugnature.
- Fare attenzione che il rispettivo ugello sia montato correttamente e sia pulito. In caso di montaggio scorretto o intasature, è possibile che l'ugello o parti dell'ugello si stacchino.

L'apparecchio, se danneggiato, non è più sicuro e può provocare lesioni e incendi. Per prevenire danni ed eventuali lesioni e pericoli di incendio:

- Evitare che il cavo di alimentazione penzoli liberamente. Posizionare il cavo di alimentazione in modo che non possa essere danneggiato e che nessuno possa inciamparvi.
- Proteggere l'IMPRESSA dagli agenti atmosferici quali pioggia, gelo e irraggiamento solare diretto.
- Non immergere mai in acqua l'apparecchio, i cavi e le connessioni.
- Non lavare l'apparecchio e i suoi componenti in lavastoviglie.
- Prima di effettuare interventi di pulizia, scollegare l'IMPRESSA dalla rete di alimentazione. Pulire l'IMPRESSA con un panno umido ma non bagnato, proteggendo l'apparecchio dagli schizzi d'acqua.
- Collegare l'apparecchio solo ad una tensione di rete corrispondente a quella indicata sulla targhetta. La targhetta è applicata sul lato inferiore dell'IMPRESSA. Per ulteriori dati tecnici, consultare il capitolo 10 »Dati tecnici«.
- Usare solo accessori originali JURA per la manutenzione. Gli accessori non raccomandati espressamente da JURA possono danneggiare l'IMPRESSA.
- Non usare mai grani di caffè trattati con additivi o caramellati.
- Riempire il serbatoio solo con acqua fresca e fredda.
- In caso di assenza prolungata, spegnere l'apparecchio e scollegare il cavo dalla rete di alimentazione.

Le persone, inclusi i bambini, che a causa delle

- loro capacità fisiche, sensoriali o mentali o
- a causa della loro inesperienza o mancata conoscenza

non sono in grado di usare l'apparecchio in sicurezza, non possono usare l'apparecchio senza assistenza o supervisione da parte di una persona responsabile.

Per un uso sicuro con le cartucce filtro CLARIS:

- Conservare le cartucce filtro fuori dalla portata dei bambini.
- Conservare le cartucce filtro in un luogo asciutto e nella confezione chiusa.
- Proteggere le cartucce dal calore e dai raggi diretti del sole.
- Non usare cartucce filtro danneggiate.
- Non aprire le cartucce filtro.



## Il manuale di istruzioni della IMPRESSA Z5

Lei sta leggendo il manuale di istruzioni della Sua IMPRESSA Z5. Il manuale Le consentirà di utilizzare la Sua IMPRESSA in modo sicuro, veloce e di conoscerne tutte le molteplici funzionalità.

Il capitolo 2 »Operazioni preliminari e messa in servizio« descrive, passo dopo passo, la collocazione di IMPRESSA e le operazioni preliminari.

Per familiarizzare con la Sua IMPRESSA Le raccomandiamo di leggere il capitolo 3 »Per conoscere le possibilità di utilizzo«. Potrà così sperimentare direttamente numerosi modi per adattare la preparazione del caffè ai Suoi gusti personali.

I restanti capitoli Le consentono una rapida consultazione e ricerca.

Il manuale della IMPRESSA Z5 Le consentirà di diventare un vero barista, un professionista nella preparazione di stimolanti specialità a base di caffè!

Le **istruzioni concise** relative ai singoli apparecchi possono essere scaricate dalla homepage di JURA ([www.jura.com](http://www.jura.com)).

### Descrizione dei simboli adottati

#### Avvertenze



#### ATTENZIONE

Osservare sempre scrupolosamente le informazioni contrassegnate dal pittogramma ATTENZIONE o AVVERTENZA. La segnalazione **AVVERTENZA** indica il pericolo di possibili lesioni gravi; la segnalazione **ATTENZIONE** indica il pericolo di possibili lesioni lievi.

**ATTENZIONE** ATTENZIONE segnala situazioni che possono causare un danno alla macchina.

#### Simboli adottati



**Consigli** e suggerimenti utili per facilitare l'uso della IMPRESSA.



Questo simbolo avvisa che sul **sito Internet** JURA sono disponibili ulteriori e interessanti informazioni all'indirizzo: [www.jura.com](http://www.jura.com)



**Intervento richiesto.** Il simbolo segnala che l'utente deve eseguire un'operazione.

## 1 IMPRESSA Z5 – »Due in uno«

### Desideri di caffè che si avverano

Le specialità a base di caffè sono molto popolari. Sempre più persone si godono le più svariate composizioni di caffè a casa propria, da sole oppure in compagnia di familiari, amici od ospiti. Il latte, schiumato o riscaldato, riveste un ruolo fondamentale, poiché specialità come il cappuccino, il latte macchiato (eventualmente aromatizzato, a seconda dei gusti, con svariati sciroppi) e il caffelatte arricchiscono la pressoché inesauribile varietà di ricette a base di caffè insieme a classici come il caffè ristretto, l'espresso o il caffè crème.

Per soddisfare le esigenze di una comunità di buongustai sempre più vasta, JURA ha sviluppato la seconda generazione della rivoluzionaria linea IMPRESSA Z.



- **Ugello Cappuccino 2 in 1:** gli apparecchi della linea IMPRESSA Z, delle macchine per il caffè completamente automatiche, preparano, grazie all'ugello »Cappuccino 2 in 1«, due tazze con la pressione di un solo tasto. »Due in uno« – probabilmente il modo più rapido, diretto e semplice di entrare nel mondo del caffè e di gustarne la varietà.

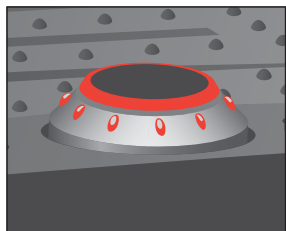

- **Rotary Switch – Utilizzo intuitivo:** semplicemente ruotando e premendo è possibile »navigare« attraverso tutte le operazioni di utilizzo e di programmazione. Le segnalazioni dell'apparecchio sono sempre sott'occhio nel display con testo in chiaro/grafico. Il gusto personale gioca un ruolo di primo piano. Scelga l'intensità del caffè, la lunghezza del caffè e la temperatura in base alle Sue preferenze.

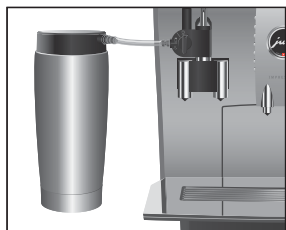

- **Contenitore termico in acciaio inox per il latte:** la Sua macchina automatica da caffè è dotata di serie di un contenitore termico per il latte in grado di mantenere il latte fresco per l'intera giornata grazie al suo speciale principio di funzionamento.

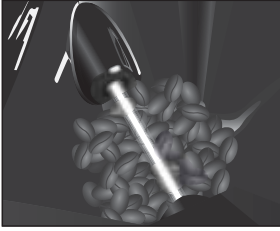

- **Controllo attivo dei grani:** grazie a IMPRESSA Z5 niente più rumore di macinazione a vuoto o tazze piene a metà. L'apparecchio La avverte sempre quando è giunto il momento di riempire nuovamente il contenitore per il caffè in grani. Lo stato di riempimento viene controllato otticamente in maniera costante.

## JURA su Internet

Visiti il nostro sito Internet.

- @ All'indirizzo [www.jura.com](http://www.jura.com) troverà informazioni aggiornate ed utili sulla Sua IMPRESSA e sul mondo del caffè.

## Knowledge Builder

Se lo desidera, potrà conoscere meglio la Sua IMPRESSA Z5 simulando le funzioni al computer.

- @ All'indirizzo [www.jura.com](http://www.jura.com) può accedere al Knowledge Builder. LEO, l'assistente interattivo, L'assisterà spiegandoLe i vantaggi e l'uso della Sua IMPRESSA.

## 2 Operazioni preliminari e messa in servizio

Questo capitolo fornisce le nozioni principali per un uso corretto di IMPRESSA. In esso vengono indicate, passo dopo passo, le operazioni necessarie per preparare il primo caffè.

### Collocazione

Conservare l'imballo protettivo dell'IMPRESSA. Serve da protezione in caso di trasporto.

Adottare le seguenti precauzioni per la collocazione di IMPRESSA:

- Collocare l'IMPRESSA su una superficie piana orizzontale, resistente all'acqua.
- Collocare l'IMPRESSA in modo che sia protetta da surriscaldamento.

### Riempimento del serbatoio dell'acqua

Per una migliore qualità del caffè, si raccomanda di cambiare l'acqua ogni giorno.

#### ATTENZIONE

---

Latte, acqua minerale o altri liquidi possono danneggiare il serbatoio dell'acqua o l'apparecchio.

- ▶ Riempire il serbatoio solo con acqua fresca e fredda.
- 

- ▶ Estrarre il serbatoio dell'acqua e sciacquarlo con acqua fredda.

- ▶ Riempire il serbatoio con acqua corrente fredda e riporlo in sede.

### Riempimento del contenitore per il caffè in grani

Il contenitore per il caffè in grani è dotato di un coperchio salva aroma che preserva l'aroma dei grani di caffè.

#### ATTENZIONE

---

I grani di caffè trattati con additivi (ad es. zucchero), il caffè premacinato o liofilizzato danneggiano il macina caffè.

- ▶ Nel contenitore per il caffè in grani occorre inserire esclusivamente grani di caffè non trattati.
- 

- ▶ Sollevare il coperchio del contenitore per il caffè in grani e levare il coperchio salvar aroma.

- ▶ Rimuovere dal contenitore per il caffè eventuali impurità o corpi estranei.

- ▶ All'interno del contenitore per il caffè del nuovo apparecchio è stato inserito un avviso. Rimuovere questo avviso.
- ▶ Versare il caffè in grani nel contenitore, chiudere il coperchio salva aroma e abbassare il coperchio del contenitore.

## Prima messa in funzione



### AVVERTENZA

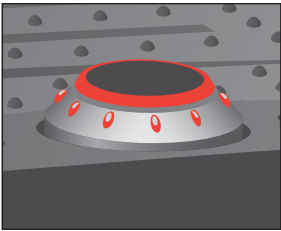
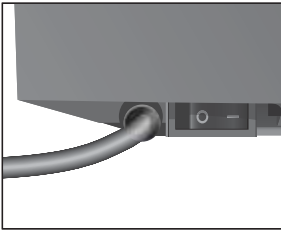

Pericolo di folgorazione in caso di uso dell'apparecchio con il cavo di alimentazione danneggiato.

- ▶ Non mettere mai in funzione l'apparecchio con il cavo di alimentazione danneggiato.

**Condizione preliminare:** il serbatoio dell'acqua e il contenitore per il caffè sono pieni.

- ▶ Inserire la spina nella presa di alimentazione.
- ▶ Accendere l'IMPRESSA premendo l'interruttore di alimentazione sul lato sinistro dell'apparecchio.  
Il pulsante ON/OFF  è acceso (stand-by).
- ▶ Per attivare l'IMPRESSA premere il pulsante ON/OFF.  
Il Rotary Switch si accende. Sul display appare **SFRACHE DEUTSCH**.
- ▶ Ruotare il Rotary Switch finché non appare la lingua desiderata. Per esempio: **LINGUA ITALIANO**.
- ▶ Per confermare la lingua selezionata, premere il Rotary Switch.  
Sul display appare per breve tempo **CONFERMATO ✓** per confermare l'impostazione.  
**ORA ORE ---:--**
- ▶ Ruotare il Rotary Switch per impostare le ore.  
**ORA ORE 12:00** (esempio)
- ▶ Per confermare le ore impostate, premere il Rotary Switch.  
**ORA MINUTI 12:00**
- ▶ Ruotare il Rotary Switch per impostare i minuti.  
**ORA MINUTI 12:45** (esempio)
- ▶ Per confermare i minuti impostati, premere il Rotary Switch.  
Sul display appare per breve tempo **CONFERMATO ✓**.  
**GIORNO LUNEDI**
- ▶ Ruotare il Rotary Switch per impostare il giorno.  
**GIORNO MERCOLEDI** (esempio)



- ▶ Per confermare la regolazione, premere il Rotary Switch. Sul display appare per breve tempo **CONFERMATO ✓**. **PREMERE TASTO**, il tasto per le funzioni di manutenzione ☼ si accende.
- ▶ Collocare un recipiente sotto l'erogatore dell'acqua calda e uno sotto l'ugello per il cappuccino.
- ☼ ▶ Premere il pulsante per le funzioni di manutenzione. **SIST. RIEMPIE**, il sistema si riempie d'acqua. Il pulsante per le funzioni di manutenzione lampeggia. L'ugello per il cappuccino e l'erogatore dell'acqua calda iniziano ad erogare una minima quantità d'acqua. La procedura si interrompe automaticamente, sul display appare per breve tempo **BENVENUTO DA JURA. APPARECCHIO SI RISCALDA**. **PREMERE TASTO**, il pulsante per le funzioni di manutenzione ☼ si accende.
- ▶ Collocare un recipiente sotto l'ugello di erogazione del caffè.
- ☼ ▶ Premere il pulsante per le funzioni di manutenzione. L'apparecchio esegue un risciacquo, la procedura si interrompe in modo automatico. Sul display appare **FRONTO, IMPRESSA** è pronta all'uso.

**i** Dopo la prima messa in funzione, l'IMPRESSA non deve essere scollegata dall'alimentazione per almeno 24 ore, al fine di garantire lo stato di esercizio ottimale.

**i** Terminata la preparazione della prima specialità di caffè, può accadere che sul display venga visualizzato **RIEMPI. CHICCHI** perché il macina caffè non è completamente riempito di grani. In questo caso occorre preparare un'altra specialità di caffè.





## Inserimento e attivazione del filtro

La Sua IMPRESSA non richiede alcuna decalcificazione se si utilizza la cartuccia filtro CLARIS.

- @ La procedura di «inserimento del filtro» può essere simulata anche on-line. Basta consultare il Knowledge Builder sul sito [www.jura.com](http://www.jura.com).

- i** Eseguire la procedura di »inserimento del filtro« senza interromperla. Ciò garantisce il funzionamento ottimale di IMPRESSA.

**Condizione preliminare:** Sul display appare **FRONTO**.

-  ▶ Tenere premuto il Rotary Switch **finché** sul display non appare **MANUTENZIONE**.
-  ▶ Ruotare il Rotary Switch finché non appare **FILTRO I.F.N.S.I.**
-  ▶ Per accedere all'opzione di programma, premere il Rotary Switch.  
**FILTRO NO**
-  ▶ Ruotare il Rotary Switch finché non appare **FILTRO SI**.
-  ▶ Per confermare la regolazione, premere il Rotary Switch.  
Sul display appare per breve tempo **CONFERMATO ✓** per confermare l'impostazione.  
**INSERIRE FILTRO / PREMERE TASTO**, il pulsante per le funzioni di manutenzione lampeggia.
- ▶ Estrarre dal Welcome Pack una cartuccia filtro CLARIS e la prolunga per la cartuccia filtro.
- ▶ Applicare la prolunga sulla cartuccia filtro.
- ▶ Estrarre il serbatoio dell'acqua e vuotarlo.
- ▶ Sollevare il supporto della cartuccia e inserire la cartuccia nel serbatoio dell'acqua esercitando una leggera pressione.
- ▶ Chiudere il supporto della cartuccia filtro. Si dovrà udire lo scatto.
- ▶ Riempire il serbatoio con acqua fresca e fredda e riportarlo in sede.



- ▶ Collocare un recipiente (con una capacità di almeno 500 ml) sotto l'ugello per il cappuccino.
- ▶ Portare la leva selettiva dell'ugello in posizione Vapore ☽.
-  ▶ Premere il pulsante per le funzioni di manutenzione.  
**FILTRO SCIA.**, l'ugello inizia ad erogare una minima quantità d'acqua.

**i** È possibile interrompere il risciacquo del filtro in qualsiasi momento premendo un pulsante qualsiasi.

**i** L'acqua può presentare una lieve colorazione che non è nociva alla salute, né influisce sul gusto.

## Rilevazione e impostazione della durezza dell'acqua

Il ciclo di risciacquo del filtro si interrompe automaticamente dopo circa 500 ml. Sul display appare **FRONTO**. Il filtro è attivato.

Quanto più calcarea è l'acqua, tanto più spesso dovrà essere decalcificata l'IMPRESSA. Per questa ragione è importante impostare il grado di durezza dell'acqua.

È possibile impostare la durezza dell'acqua da 1° a 30° dH (gradi di durezza tedeschi). Oppure può essere disattivata e, in questo caso, l'IMPRESSA non indica quando deve essere decalcificata.

**i** La regolazione della durezza dell'acqua non è possibile se si utilizza la cartuccia filtro CLARIS ed il filtro è attivato.





Con le striscia Aquadur® per il test di durezza dell'acqua fornite in dotazione è possibile misurare la durezza dell'acqua.

- ▶ Tenere la striscia di test per un secondo sotto l'acqua corrente. Scuotere l'acqua in eccesso.
- ▶ Attendere un minuto circa.
- ▶ Determinare il grado di durezza in base alla colorazione della striscia di test Aquadur® ed alla descrizione riportata sulla confezione.

A questo punto è possibile impostare la durezza dell'acqua.

**Esempio:** ecco come modificare il grado di durezza dell'acqua, passando da **16° dH** a **25° dH**.

**Condizione preliminare:** sul display appare **FRONTO**.

-  ▶ Tenere premuto il Rotary Switch **finché** sul display non appare **MANUTENZIONE**.
-  ▶ Ruotare il Rotary Switch finché non appare **DUREZZA 16° dH**.
-  ▶ Per accedere all'opzione di programma, premere il Rotary Switch.  
**DUREZZA 16° dH**
-  ▶ Ruotare il Rotary Switch finché non appare **DUREZZA 25° dH**.



- ▶ Per confermare la regolazione, premere il Rotary Switch.  
Sul display appare per breve tempo **CONFERMATO ✓** per confermare l'impostazione.  
**DUREZZA 25° 4H**
- ▶ Ruotare il Rotary Switch finché non appare **EXIT**.
- ▶ Premere il Rotary Switch per uscire dalla modalità di programmazione.  
Sul display appare **FRONTO**.

## Regolazione del macina caffè

### ATTENZIONE

Può adattare il macina caffè in modo continuo per ottenere il grado di tostatura del proprio caffè.

---

Se si imposta il grado di macinatura a macina caffè fermo, si possono verificare eventuali danni alla manopola di regolazione della macinatura.

- ▶ Modificare il grado di macinatura solo con il macina caffè in funzione.

---

La corretta impostazione del grado di macinatura è riconoscibile dal fatto che il caffè scende in modo uniforme dall'erogatore del caffè. Si crea inoltre una crema fine e densa.

Si raccomanda:

- Per una tostatura chiara si consiglia una macinatura fine.
  - Se la macinatura è **troppo fine**, il caffè scende solo a gocce dall'erogatore del caffè.
- Per una tostatura scura si consiglia una macinatura più grossolana.
  - In caso di macinatura **troppo grossolana** il caffè scende troppo rapidamente dall'erogatore del caffè.

**Esempio:** ecco come cambiare il grado di macinatura **durante** la preparazione del caffè.

- ▶ Sollevare il coperchio del contenitore per il caffè in grani.
- ▶ Collocare una tazza sotto l'ugello di erogazione del caffè.
- ▶ Premere il pulsante caffè.  
Il macina caffè inizia a macinare, sul display appare **1 CAFFÈ**.  
Viene poi visualizzata per breve tempo l'intensità del caffè.

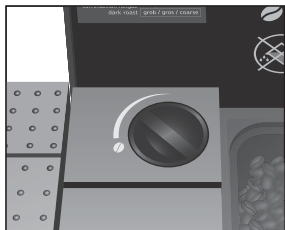

- ▶ Spostare la manopola di regolazione della macinatura sul grado desiderato **mentre** il macina caffè è in funzione. Il caffè viene preparato ed il grado di macinatura è impostato.

## Attivazione

All'accensione dell'IMPRESSA viene richiesto automaticamente un ciclo di risciacquo che verrà avviato premendo il pulsante per le funzioni di manutenzione ❖.

Nella modalità di programmazione è possibile modificare questa impostazione in modo tale che l'apparecchio avvii automaticamente il risciacquo all'accensione (cfr. il capitolo 5 »Impostazioni permanenti in modalità di programmazione – Risciacqui«).

**Condizione preliminare:** L'IMPRESSA è stata accesa azionando l'interruttore di alimentazione, il pulsante ON/OFF  è acceso (in stand-by).

-  ▶ Per attivare l'IMPRESSA premere il pulsante ON/OFF.

BENVENUTO DA JURA

APPARECCHIO SI RISCALDA

PREMERE TASTO, il pulsante per le funzioni di manutenzione ❖ si accende.

- ▶ Collocare un recipiente sotto l'ugello di erogazione del caffè.

- ❖ ▶ Premere il pulsante per le funzioni di manutenzione.

L'apparecchio esegue un risciacquo, la procedura si interrompe in modo automatico.

Sul display appare **FRONTO**, l'IMPRESSA è pronta all'uso.



## Disattivazione (stand-by)



Ad ogni spegnimento dell'IMPRESSA, si avvia automaticamente un ciclo di risciacquo degli erogatori utilizzati per la preparazione di una specialità di caffè o del latte.

- ▶ Collocare un recipiente sotto l'ugello di erogazione del caffè e uno sotto l'ugello per il cappuccino.
- ▶ Premere il pulsante ON/OFF.

**i** Se si prepara un prodotto a base di latte senza aver eseguito un ciclo di pulizia del dispositivo per il cappuccino, appare **PULIRE SYSTEMA LATTE** e il pulsante per le funzioni di manutenzione lampeggia. Entro un intervallo di dieci secondi è possibile avviare la procedura di »pulizia dell'ugello per il cappuccino« premendo il pulsante per le funzioni di manutenzione **⚙**.

Sul display appare **ARRIVEDERCI**, l'ugello di erogazione del caffè viene risciacquato.

**SCIACQUA USCITA SINISTRA / PREMERE TASTO.**

- ⚙** ▶ Premere il pulsante per le funzioni di manutenzione. Sul display appare **ARRIVEDERCI**, l'ugello di erogazione del caffè sulla sinistra viene risciacquato. L'IMPRESSA è disattivata (in stand-by), il pulsante ON/OFF **⏻** è acceso.

**i** Durante lo spegnimento dell'IMPRESSA è possibile che si oda un sibilo. Ciò è dovuto al sistema e non influisce sul funzionamento dell'apparecchio.

## 3 Per conoscere le possibilità di utilizzo

Per preparare un'eccellente specialità di caffè o di latte con IMPRESSA, basta premere un solo pulsante. Se lo desidera, può anche cambiare l'intensità del caffè, la temperatura e la lunghezza del caffè a seconda dei Suoi gusti.

In questo capitolo potrà apprendere tutte le possibilità di impiego grazie ad alcuni utili esempi. Le suggeriamo di mettere in pratica i suggerimenti proposti in questo capitolo per familiarizzare con la Sua IMPRESSA. Ne vale la pena.

Di seguito sono spiegate varie modalità di impiego:

- Preparazione con la pressione di un pulsante
- Impostazioni temporanee **prima** e **durante** la preparazione
- Impostazione permanente della quantità d'acqua in base alla dimensione della tazza
- Impostazioni permanenti in modalità di programmazione

**i** La preparazione della specialità di caffè o latte o di acqua calda può essere interrotta in qualsiasi momento premendo un pulsante qualsiasi.

@ Se preferisce conoscere meglio la Sua IMPRESSA simulandone le funzioni al computer, troverà a Sua disposizione sul sito [www.jura.com](http://www.jura.com) il programma di autoapprendimento interattivo Knowledge Builder.

### Preparazione con la pressione di un pulsante

Ecco come preparare la propria bevanda preferita, semplicemente premendo un pulsante.

Tutte le specialità di caffè possono essere preparate seguendo questa procedura.

### Preparazione di una specialità di caffè con un solo pulsante

**Esempio:** ecco come preparare un caffè espresso.

**Condizione preliminare:** sul display appare **FRONTO**.

► Collocare una tazzina sotto l'ugello di erogazione del caffè.

 ► Premere il pulsante Espresso.

Sul display vengono visualizzati **1 ESPRESSO** e l'intensità del caffè.

La lunghezza del caffè predefinita viene versata nella tazza, la procedura si interrompe automaticamente.

Sul display appare **FRONTO**.

### Preparazione di due specialità di caffè con un solo pulsante

**Esempio:** ecco come preparare **due** caffè espressi.

**Condizione preliminare:** sul display appare **FRONTO**.

- ▶ Collocare due tazzine sotto l'ugello di erogazione del caffè.
- ☞ ▶ Premere il pulsante Espresso due volte (**entro due secondi**).

Sul display appare **2 ESPRESSI**, la lunghezza del caffè predefinita viene versata nelle tazze.

La procedura si interrompe automaticamente, sul display appare **FRONTO**.

### Impostazioni temporanee prima e durante la preparazione

È possibile cambiare l'intensità del caffè prima della preparazione o durante la macinatura.

Si possono scegliere le seguenti impostazioni per l'intensità di 1 Ristretto, 1 Espresso, 1 Caffè, 1 Caffè speciale, 1 Cappuccino e 1 Latte Macchiato:

- Leggero
- Medio
- Normale
- Forte
- Extra

**i** Durante l'infusione è possibile variare **la lunghezza del caffè** predefinita ruotando il Rotary Switch.

Le impostazioni temporanee prima e durante la preparazione si effettuano sempre nel seguente modo. Queste impostazioni non vengono memorizzate.

### Cambiamento dell'intensità del caffè prima della preparazione

**Esempio:** ecco come preparare un caffè lungo **forte**.

**Condizione preliminare:** sul display appare **FRONTO**.

- ▶ Collocare una tazza sotto l'ugello di erogazione del caffè.
- ☞ ▶ Ruotare il Rotary Switch finché non appare **FORTE**.
- ☞ ▶ Tenere premuto il pulsante Caffè **finché** non viene visualizzato **FORTE**.



**1 CAFFÈ / FORTE**.

La lunghezza del caffè predefinita viene versata nella tazza. La procedura si interrompe automaticamente, sul display appare **FRONTO**.

### Cambiamento della lunghezza del caffè durante la preparazione

**Esempio:** ecco come preparare un caffè da **110 ML**.

**Condizione preliminare:** sul display appare **FRONTO**.

- ▶ Collocare una tazza sotto l'ugello di erogazione del caffè.
-  ▶ Premere il pulsante Caffè. La macinatura ha inizio. Sul display appare **1 CAFFÈ** e viene visualizzata l'intensità del caffè.
-  ▶ Ruotare il Rotary Switch **durante** l'infusione finché non appare **110 ML**. La lunghezza del caffè definita viene versata nella tazza. La procedura si interrompe automaticamente, sul display appare **FRONTO**.



### Impostazione permanente della quantità d'acqua in base alla dimensione della tazza

Se lo si desidera, è possibile impostare, in modo semplice e definitivo, la lunghezza del caffè di tutte le specialità di caffè o latte o la quantità di acqua calda in base alla dimensione della tazza. Come descritto nel seguente esempio, è sufficiente impostare, una sola volta, la lunghezza del caffè che verrà erogata poi per tutte le successive preparazioni.

L'impostazione permanente della lunghezza del caffè in base alla dimensione della tazza si effettua nel seguente modo per tutte le specialità a base di caffè e latte e per l'acqua calda.

**Esempio:** ecco come programmare, in modo **permanente**, la lunghezza del caffè desiderata per un caffè ristretto.

**Condizione preliminare:** Sul display appare **FRONTO**.

- ▶ Collocare una tazzina sotto l'ugello di erogazione del caffè.
-  ▶ Premere e **continuare a tenere premuto** il pulsante Ristretto. Sul display vengono visualizzati **1 RISTRETTO** e l'intensità del caffè.
-  ▶ **Continuare a tenere premuto** il pulsante Ristretto finché non appare **SUFF CAFFÈ? / PREMERE TASTO**.
-  ▶ Rilasciare il pulsante Ristretto. Ha inizio la preparazione del caffè e il caffè ristretto scende nella tazza.

- Premere un pulsante qualsiasi non appena la lunghezza del caffè ristretto erogata è sufficiente.

La preparazione si interrompe. Sul display appare per breve tempo **CONFERMATO ✓**. In questo modo la lunghezza del caffè desiderata per un caffè ristretto è memorizzata in modo permanente. Sul display appare **FRONTO**.

- i** L'impostazione può essere modificata in qualsiasi momento ripetendo la procedura precedentemente descritta.

## Impostazioni permanenti in modalità di programmazione

La Sua IMPRESSA può essere regolata con la massima semplicità sui tipi e sulle specialità di caffè che Lei preferisce. Basta ruotare e premere il Rotary Switch per accedere ai vari menu del programma (visualizzati dal display) e memorizzare poi le impostazioni desiderate in modo permanente.

Con il Rotary Switch si possono effettuare le seguenti impostazioni:

Opzione di programma	Sottomenu	Descrizione
MANUTENZIONE	CAPPUCCINO PULIRE, FILTRO SOSTIT., APPARECCHIO PULIRE, CAPPUCCINO SCIACQ., APPARECCHIO FARE DECALC., APPARECCHIO SCIACQ.	► Selezionare il programma di manutenzione desiderato.  Se non si esegue alcuna operazione, il sistema esce automaticamente dalla modalità di programmazione dopo 5 secondi circa.
PRODOTTI	SELEZIO PRODOT.	► Scegliere le impostazioni per le specialità di caffè o latte e per l'acqua calda.
FILTRO I.P.W.S.	SI NO	► Indicare se si utilizza l'IMPRESSA con o senza cartuccia filtro CLARIS.
DUREZZA (viene visualizzata solo se il filtro non è attivato)	NON ATTIVO, 1 ° FH – 30 ° FH	► Impostare la durezza dell'acqua.
ENERGIA ESM	ECONOMY NO, ECONOMY LEVEL .1, ECONOMY LEVEL .2	► Selezionare la modalità di risparmio energetico.

### 3 Per conoscere le possibilità di utilizzo

Opzione di programma	Sottomenu	Descrizione
ORA	-- --	► Impostare l'orario e il giorno.
ON A ORE	-- -- LMMGVSD	► Impostare l'orario di attivazione e disattivazione per ogni giorno.
OFF DOPO	NON ATTIVO, 0.5 ORE - 15 ORE	► Impostare dopo quante ore l'IMPRESSA si disattiva automaticamente.
RISCIACQUI	INIZ.SCIACQ., SCIACQ. CAPPU	► Impostare se il risciacquo all'accensione deve essere avviato manualmente o automaticamente. ► Impostare se la richiesta di risciacquo del dispositivo per il cappuccino deve avvenire subito o 10 minuti dopo la preparazione di una specialità a base di latte.
RINOMINA ABC...	NOME PROD., MESS., ACCENS., MESS., SPEGNIM	► Modificare le singole denominazioni.
LOGO		► Selezionare un logo da visualizzare quando il display non viene utilizzato per altri messaggi.
INFORMAZIONI		► Fornisce il riepilogo di tutte le specialità di caffè e di latte preparate e visualizza lo stato di manutenzione.
REGOLAZIONI	UNITA, FORMATORA	► Indicare l'unità di misura per la quantità d'acqua ed il formato dell'ora.
LINGUA		► Selezionare la lingua desiderata.
EXIT		► Esce dalla modalità di programmazione.

Le impostazioni si effettuano in modalità di programmazione sempre nello stesso modo.

**Esempio:** ecco come cambiare l'intensità del caffè per un espresso da **NORMALE** a **FORTE**.

**Condizione preliminare:** sul display appare **FRONTO**.



- ⌚ ▶ Tenere premuto il Rotary Switch **finché** sul display non appare **MANUTENZIONE**.
- ⌚ ▶ Ruotare il Rotary Switch finché non appare **PRODOTTI**.
- ⌚ ▶ Per accedere all'opzione di programma, premere il Rotary Switch.  
**PRODOTTO / SELEZIO PRODOT.**
- i** Nel prossimo passaggio si seleziona il pulsante della specialità di caffè per cui si desidera effettuare l'impostazione. Durante questa operazione non verrà preparata alcuna specialità di caffè.
- i** Per effettuare l'impostazione del doppio prodotto, premere due volte il rispettivo pulsante entro due secondi.
- ☒ ▶ Premere il pulsante Espresso.  
**1 ESPRESSO / Q.TA' 60 ML**
- ⌚ ▶ Ruotare il Rotary Switch finché non appare **1 ESPRESSO / NORMALE**.
- ⌚ ▶ Per accedere all'opzione di programma, premere il Rotary Switch.  
**1 ESPRESSO / NORMALE**
- ⌚ ▶ Ruotare il Rotary Switch finché non appare **1 ESPRESSO / FORTE**.
- ⌚ ▶ Per confermare la regolazione, premere il Rotary Switch. Sul display appare per breve tempo **CONFERMATO ✓** per confermare l'impostazione.  
**1 ESPRESSO / FORTE**
- ⌚ ▶ Ruotare il Rotary Switch finché non appare **1 ESPRESSO / EXIT**.
- ⌚ ▶ Premere il Rotary Switch per uscire dall'opzione di programma.  
**PRODOTTO / SELEZIO PRODOT.**
- ⌚ ▶ Ruotare il Rotary Switch finché non appare **PRODOTTO / EXIT**.
- ⌚ ▶ Premere il Rotary Switch per uscire dall'opzione di programma.  
**PRODOTTI**
- ⌚ ▶ Ruotare il Rotary Switch finché non appare **EXIT**.

## Visualizzazione delle informazioni e dello stato di manutenzione

- ▶ Premere il Rotary Switch per uscire dalla modalità di programmazione.  
**FRONTO**

L'opzione di programma **INFORMAZIONI** consente di visualizzare le seguenti informazioni:

- quantità di specialità di caffè o latte e acqua calda erogati
- stato di manutenzione e quantità di programmi di manutenzione eseguiti (pulizia, decalcificazione, sostituzione del filtro)
- quantità di cicli di pulizia del dispositivo per il cappuccino eseguiti

**Condizione preliminare:** sul display appare **FRONTO**.

- ▶ Tenere premuto il Rotary Switch **finché** sul display non appare **MANUTENZIONE**.
- ▶ Ruotare il Rotary Switch finché non appare **INFORMAZIONI**.
- ▶ Per accedere all'opzione di programma, premere il Rotary Switch.  
**TOTALE**, viene visualizzata la quantità totale di specialità di caffè e latte erogate.
- ▶ Ruotare il Rotary Switch per visualizzare ulteriori informazioni.

**i** Oltre alla quantità di programmi di manutenzione eseguiti è possibile visualizzare il rispettivo stato di manutenzione. La barra mostra lo stato di manutenzione attuale. Se la barra è piena, l'IMPRESSA richiede di eseguire il rispettivo programma di manutenzione.

- ▶ Premere il Rotary Switch per uscire dall'opzione di programma.  
**INFORMAZIONI**
- ▶ Ruotare il Rotary Switch finché non appare **EXIT**.
- ▶ Premere il Rotary Switch per uscire dalla modalità di programmazione.  
**FRONTO**

## 4 Preparazione con la pressione di un pulsante

Questo capitolo spiega come preparare specialità di caffè, latte e acqua calda senza ulteriori impostazioni.

Il capitolo 3 »Per conoscere le possibilità di utilizzo« spiega come effettuare impostazioni personalizzate in base alle proprie esigenze. Nel capitolo 5 sono descritte invece le »Impostazioni permanenti in modalità di programmazione«.

- i** La preparazione della specialità di caffè o latte o di acqua calda può essere interrotta in qualsiasi momento premendo un pulsante qualsiasi.
- i** Durante la preparazione si può variare la quantità predefinita ruotando il Rotary Switch.
- @** Se lo desidera, può anche sperimentare la preparazione delle specialità di caffè on-line. Basta consultare il Knowledge Builder sul sito [www.jura.com](http://www.jura.com).

### Ristretto

**Esempio:** ecco come preparare un caffè ristretto.

- ▶ Collocare una tazzina sotto l'ugello di erogazione del caffè.
- ☞ ▶ Premere il pulsante Ristretto.  
Sul display vengono visualizzati **1 RISTRETTO** e poi per breve tempo l'intensità del caffè.  
La lunghezza del caffè predefinita viene versata nella tazza.  
La procedura si interrompe automaticamente, sul display appare **FRONTO**.

### Espresso

Il caffè per antonomasia, ovvero l'espresso all'italiana, arricchito da una crema particolarmente densa.

**Esempio:** ecco come preparare un caffè espresso.

- ▶ Collocare una tazzina sotto l'ugello di erogazione del caffè.
- ☞ ▶ Premere il pulsante Espresso.  
Sul display vengono visualizzati **1 ESPRESSO** e poi per breve tempo l'intensità del caffè.  
La lunghezza del caffè predefinita viene versata nella tazza.  
La procedura si interrompe automaticamente, sul display appare **FRONTO**.

## Caffè

**Esempio:** ecco come preparare un caffè lungo.

- ▶ Collocare una tazza sotto l'ugello di erogazione del caffè.
- ☕ ▶ Premere il pulsante Caffè.  
Sul display vengono visualizzati **1 CAFFÈ** e poi per breve tempo l'intensità del caffè.  
La lunghezza del caffè predefinita viene versata nella tazza.  
La procedura si interrompe automaticamente, sul display appare **FRONTO**.

## Caffè speciale



**Esempio:** ecco come preparare un caffè speciale.

- ▶ Collocare una tazza sotto l'ugello per il cappuccino.
- ☕ ▶ Premere il pulsante Caffè speciale.  
Sul display vengono visualizzati **1 SPECIALE** e poi per breve tempo l'intensità del caffè.  
La lunghezza del caffè predefinita viene versata nella tazza.  
La procedura si interrompe automaticamente, sul display appare **FRONTO**.

## Cappuccino

Ecco la classica ricetta italiana. Ed il tocco finale consiste in una spruzzatina di cacao in polvere.

**Esempio:** ecco come preparare un cappuccino.

**Condizione preliminare:** sul display appare **FRONTO**.

- ▶ Estrarre il tubo di aspirazione del latte dalla confezione del contenitore termico per il latte. Utilizzare il tubo lungo per le confezioni di latte e il tubo corto per il contenitore termico.
- ▶ Attaccare il tubo di aspirazione del latte all'ugello.
- ▶ Inserire l'altra estremità del tubo nella confezione del latte o nel contenitore termico.
- ▶ Collocare una tazza sotto l'ugello per il cappuccino.
- ▶ Portare la leva selettiva dell'ugello in posizione Schiuma di latte ☕.
- ☕ ▶ Premere il pulsante Cappuccino.  
Sul display vengono visualizzati **1 CAPPUCCINO** e l'intensità del caffè.  
**1 CAPPUCCINO / LATTE**, il latte viene schiumato.  
La procedura si interrompe automaticamente appena raggiunta la quantità di latte predefinita.



**1 CAPPUCCINO**

**1 CAPPUCCINO / CAFFÈ**, ha inizio la preparazione del caffè.

La procedura si interrompe automaticamente appena raggiunta la lunghezza del caffè predefinita. Sul display appare **PRONTO**.

È necessario pulire regolarmente l'ugello per il cappuccino per garantirne il perfetto funzionamento. La procedura viene descritta nel capitolo 6 »Manutenzione – Ugello per il cappuccino«.

## Latte macchiato

Per preparare un'eccellente latte macchiato basta premere un solo pulsante.

**Esempio:** ecco come preparare un latte macchiato.

**Condizione preliminare:** sul display appare **PRONTO**.

- ▶ Estrarre il tubo di aspirazione del latte dalla confezione del contenitore termico per il latte. Utilizzare il tubo lungo per le confezioni di latte e il tubo corto per il contenitore termico.
- ▶ Attaccare il tubo di aspirazione del latte all'ugello.
- ▶ Inserire l'altra estremità del tubo nella confezione del latte o nel contenitore termico.
- ▶ Collocare un bicchiere sotto l'ugello per il cappuccino.
- ▶ Portare la leva selettiva dell'ugello in posizione Schiuma di latte ☕.



- i** Per fare in modo che i tipici tre strati del latte macchiato possano formarsi ancora più facilmente, aggiungere 10 ml di latte freddo nel bicchiere prima della preparazione.
- i** È possibile raffinare il proprio latte macchiato aggiungendo un po' di sciroppo aromatizzato nel bicchiere.
- ☕** ▶ Premere il pulsante Latte macchiato.  
Sul display vengono visualizzati **1 LATTE MAC.** e l'intensità del caffè.  
**1 LATTE MAC. / LATTE**, il latte viene schiumato.  
La procedura si interrompe automaticamente appena raggiunta la quantità di latte predefinita.  
**1 LATTE MAC.**

**i** Ha quindi luogo una breve pausa, durante a quale il latte caldo si separa dalla schiuma. In tal modo possono formarsi gli strati tipici del latte macchiato. La durata della pausa può essere definita nella modalità di programmazione.

**i LATTE MAC. / CAFFÈ**, ha inizio la preparazione del caffè.

La procedura si interrompe automaticamente appena raggiunta la lunghezza del caffè predefinita. Sul display appare **FRONTO**.

È necessario pulire regolarmente l'ugello per il cappuccino per garantirne il perfetto funzionamento. La procedura viene descritta nel capitolo 6 »Manutenzione – Ugello per il cappuccino«.

## Caffè premacinato

Grazie all'apposito scomparto di riempimento del caffè premacinato è possibile utilizzare un secondo tipo di caffè.

- i** Non inserire mai più di due misurini rasi di caffè premacinato.
- i** Non usare mai caffè premacinato troppo fine perché potrebbe ostruire il sistema ed il caffè verrebbe erogato solo a gocce.
- i** Se il caffè premacinato è insufficiente, appare il messaggio **POLVERE / QUANT. INSUF** e l'IMPRESSA interrompe la procedura.
- i** Preparare la specialità di caffè desiderata entro 1 minuto circa dall'introduzione del caffè premacinato. Altrimenti l'IMPRESSA interrompe la procedura ed è di nuovo pronta all'uso.

Tutte le specialità di caffè possono essere preparate con caffè premacinato seguendo questa procedura.

**Esempio:** ecco come preparare una tazza di caffè con caffè premacinato.

- ▶ Collocare una tazza sotto l'ugello di erogazione del caffè.
- ▶ Sollevare il coperchio del contenitore per il caffè in grani.
- ▶ Aprire il coperchio dello scomparto di riempimento del caffè premacinato.  
**POLVERE / RIEMP. POLVERE**
- ▶ Versare un misurino raso di caffè premacinato nello scomparto.

- ▶ Chiudere lo scomparto di riempimento del caffè premacinato.  
**POLVERE / SELEZIO PRODOT.**
- ☞ ▶ Premere il pulsante Caffè.  
**1 CAFFÈ**, ha inizio la preparazione del caffè.  
La lunghezza del caffè predefinita viene versata nella tazza.  
La procedura si interrompe automaticamente, sul display appare **FRONTO.**

## Latte caldo



**Condizione preliminare:** sul display appare **FRONTO.**

- ▶ Estrarre il tubo di aspirazione del latte dalla confezione del contenitore termico per il latte. Utilizzare il tubo lungo per le confezioni di latte e il tubo corto per il contenitore termico.
  - ▶ Attaccare il tubo di aspirazione del latte all'ugello.
  - ▶ Inserire l'altra estremità del tubo nella confezione del latte o nel contenitore termico.
  - ▶ Collocare una tazza sotto l'ugello per il cappuccino.
  - ▶ Portare la leva selettiva dell'ugello in posizione Latte ☐.
  - ☞ ▶ Premere il pulsante Latte.  
**1 LATTE**, il latte caldo viene versato nella tazza.
- i** La preparazione può essere interrotta in qualsiasi momento premendo un pulsante qualsiasi.
- i** Durante la preparazione si può variare la quantità predefinita ruotando il Rotary Switch.

La procedura si interrompe automaticamente appena raggiunta la quantità di latte predefinita. Sul display appare **FRONTO.**

È necessario pulire regolarmente l'ugello per il cappuccino per garantirne il perfetto funzionamento. La procedura viene descritta nel capitolo 6 »Manutenzione – Ugello per il cappuccino«.

## Acqua calda



### ATTENZIONE



Nella preparazione di acqua calda è possibile selezionare le seguenti temperature:

- Bassa
- Normale
- Bollente

---

Pericolo di scottature dovute a spruzzi di acqua calda.

- ▶ Evitare il contatto diretto con la pelle.
- 

**Condizione preliminare:** sul display appare **FRONTO**.

- ▶ Collocare una tazza sotto l'erogatore dell'acqua calda.



- ▶ Premere il pulsante Acqua calda.

Vengono visualizzati **ACQUA** e la temperatura.



- ▶ Premendo più volte il pulsante Acqua calda (**entro due secondi circa**) è possibile modificare la temperatura. Questa impostazione non viene memorizzata.

La quantità d'acqua predefinita viene versata nella tazza. La procedura si interrompe automaticamente, sul display appare **FRONTO**.



## 5 Impostazioni permanenti nella modalità di programmazione

### Prodotti

In corrispondenza dell'opzione di programma **PRODOTTI** è possibile effettuare impostazioni personalizzate per tutti i prodotti a base di caffè, latte, acqua calda e caffè più latte.

### Impostazioni permanente

#### per i prodotti a base di

#### caffè, per latte e acqua calda

È possibile effettuare le seguenti impostazioni permanenti per i prodotti a base di caffè, per latte e acqua calda:

Prodotto	Temperatura	Intensità del caffè	Quantità
1 Ristretto, 1 Caffè espresso, 1 Caffè lungo, 1 Caffè speciale	BASSA, NORMALE, ALTA	LEGGERA, MEDIA, NORMALE, FORTE, EXTRA	25 ML – 240 ML
2 Ristretti, 2 Caffè espressi, 2 Caffè lunghi, 2 Caffè speciale	BASSA, NORMALE, ALTA	–	25 ML – 240 ML (per ogni tazza)
1 Latte	–	–	3 SEC – 120 SEC
2 Latte	–	–	3 SEC – 240 SEC
Acqua calda	BASSA, NORMALE, BOLLENTE	–	25 ML – 450 ML

**i** Nel caso di 1 Latte e 1 Caffè speciale si può inoltre impostare se debba essere **possibile** o **non possibile** preparare contemporaneamente 2 tazze di latte o 2 caffè speciali.

### Impostazioni permanenti

#### per le specialità a base di caffè e latte

Le seguenti impostazioni possono essere effettuare in modo permanente per le specialità a base di caffè e latte:

Prodotto	Temperatura	Intensità del caffè	Quantità
1 Cappuccino, 1 Latte macchiato	BASSA, NORMALE, ALTA	LEGGERA, MEDIA, NORMALE, FORTE, EXTRA	Quantità di latte: 3 SEC – 120 SEC Pausa: 0 SEC – 60 SEC Lunghezza del caffè: 25 ML – 240 ML



Prodotto	Temperatura	Intensità del caffè	Quantità
2 Cappuccini, 2 Latte macchiato	BASSA, NORMALE, ALTA	–	Quantità di latte: 3 SEC – 240 SEC Pausa: 0 SEC – 60 SEC Lunghezza del caffè: 25 ML – 240 ML (per ogni tazza)

**i** Nel caso di 1 Cappuccino e 1 Latte Macchiato si può inoltre impostare se debba essere **possibile** o **non possibile** preparare contemporaneamente 2 cappuccini o 2 latte macchiato.

Le impostazioni permanenti si effettuano in modalità di programmazione sempre nello stesso modo.



**Esempio:** ecco come cambiare la quantità di latte di 1 latte macchiato passando da 15 SEC a 20 SEC, la pausa passando da 30 SEC a 40 SEC e la lunghezza del caffè passando da 45 ML a 40 ML.

**Condizione preliminare:** sul display appare **PRONTO**.

-  ▶ Tenere premuto il Rotary Switch **finché** sul display non appare **MANUTENZIONE**.
-  ▶ Ruotare il Rotary Switch finché non appare **PRODOTTI**.
-  ▶ Per accedere all'opzione di programma, premere il Rotary Switch.  
**PRODOTTO / SELEZIO PRODOT.**

**i** Nel prossimo passaggio si seleziona il pulsante del prodotto per cui si desidera effettuare l'impostazione. Durante questa operazione non verrà preparato alcun prodotto.

**i** Per modificare le impostazioni di un doppio prodotto, premere due volte il rispettivo pulsante entro due secondi.

-  ▶ Premere il pulsante Latte macchiato.  
**1 LATTE MAC. / Q.TA' 45 ML**
-  ▶ Per accedere all'opzione di programma, premere il Rotary Switch.  
**1 LATTE MAC. / Q.TA' 45 ML**
-  ▶ Ruotare il Rotary Switch finché non appare **1 LATTE MAC. / Q.TA' 40 ML.**

## 5 Impostazioni permanenti in modalità di programmazione

- ⏻ ▶ Per confermare la regolazione, premere il Rotary Switch.  
Sul display appare per breve tempo **CONFERMATO ✓** per confermare l'impostazione.  
**1 LATTE MAC. / Q.TA' 40 ML**
- ⌚ ▶ Ruotare il Rotary Switch finché non appare **1 LATTE MAC. / LATTE 16 SEC.**
- ⏻ ▶ Per accedere all'opzione di programma, premere il Rotary Switch.  
**1 LATTE MAC. / LATTE 16 SEC**
- ⌚ ▶ Ruotare il Rotary Switch finché non appare **1 LATTE MAC. / LATTE 20 SEC**
- ⏻ ▶ Per confermare la regolazione, premere il Rotary Switch.  
Sul display appare per breve tempo **CONFERMATO ✓**.  
**1 LATTE MAC. / LATTE 20 SEC**
- ⌚ ▶ Ruotare il Rotary Switch finché non appare **1 LATTE MAC. / PAUSA 30 SEC.**
- ⏻ ▶ Per accedere all'opzione di programma, premere il Rotary Switch.  
**1 LATTE MAC. / PAUSA 30 SEC**
- ⌚ ▶ Ruotare il Rotary Switch finché non appare **1 LATTE MAC. / PAUSA 40 SEC.**
- ⏻ ▶ Per confermare la regolazione, premere il Rotary Switch.  
Sul display appare per breve tempo **CONFERMATO ✓**.  
**1 LATTE MAC. / PAUSA 40 SEC**
- ⌚ ▶ Ruotare il Rotary Switch finché non appare **1 LATTE MAC. / EXIT.**
- ⏻ ▶ Premere il Rotary Switch per uscire dall'opzione di programma.  
**PRODOTTO / SELEZIO PRODOT.**
- ⌚ ▶ Ruotare il Rotary Switch finché non appare **PRODOTTO / EXIT.**
- ⏻ ▶ Premere il Rotary Switch per uscire dall'opzione di programma.
- ⌚ ▶ Ruotare il Rotary Switch finché non appare **EXIT.**
- ⏻ ▶ Premere il Rotary Switch per uscire dalla modalità di programmazione.  
**PRONTO**







## Modalità di risparmio energetico

È possibile impostare la macchina su diverse modalità di risparmio energetico:

- **ENERGIA ECONOMY NO**
  - L'IMPRESSA è sempre pronta all'uso.
  - Tutte le bevande a base di caffè e di latte e l'acqua calda possono essere preparate subito, senza tempi di attesa.
- **ENERGIA ECONOMY LEVEL . 1**
  - L'IMPRESSA è sempre pronta all'uso soltanto per i prodotti a base di caffè.
  - Per la preparazione del latte è necessario che l'apparecchio si riscaldi.
- **ENERGIA ECONOMY LEVEL . 2**
  - L'IMPRESSA entra in modalità di risparmio energetico dopo circa 5 minuti dall'ultima preparazione riducendo la temperatura e, pertanto, non è subito pronta all'uso.
  - Per la preparazione di caffè, acqua calda o latte è necessario che l'apparecchio si riscaldi.

**Esempio:** ecco come modificare la modalità di risparmio energetico passando da **ENERGIA ECONOMY NO** a **ENERGIA ECONOMY LEVEL . 1**.

**Condizione preliminare:** sul display appare **PRONTO**.

-  ▶ Tenere premuto il Rotary Switch **finché** sul display non appare **MANUTENZIONE**.
-  ▶ Ruotare il Rotary Switch finché non appare **ENERGIA ESM**.
-  ▶ Per accedere all'opzione di programma, premere il Rotary Switch.  
**ENERGIA ECONOMY NO**
-  ▶ Ruotare il Rotary Switch finché non appare **ENERGIA ECONOMY LEVEL . 1**.
-  ▶ Per confermare la regolazione, premere il Rotary Switch.  
Sul display appare per breve tempo **CONFERMATO ✓** per confermare l'impostazione.  
**ENERGIA ESM**
-  ▶ Ruotare il Rotary Switch finché non appare **EXIT**.
-  ▶ Premere il Rotary Switch per uscire dalla modalità di programmazione.  
**PRONTO**

## Ora e giorno

L'orario e il giorno della settimana sono già stati impostati durante la prima messa in funzione.

**Esempio:** ecco come modificare l'orario passando dalle **08:45** alle **09:50**.

**Condizione preliminare:** sul display appare **PRONTO**.

- ⌚ ▶ Tenere premuto il Rotary Switch **finché** sul display non appare **MANUTENZIONE**.
- ⌚ ▶ Ruotare il Rotary Switch finché non appare **ORA 08:45**.
- ⌚ ▶ Per accedere all'opzione di programma, premere il Rotary Switch.  
**ORA ORE 08:45**.
- ⌚ ▶ Ruotare il Rotary Switch finché non appare **ORA ORE 09:45**.
- ⌚ ▶ Per confermare le ore impostate, premere il Rotary Switch.
- ⌚ ▶ Ruotare il Rotary Switch finché non appare **ORA MINUTI 09:50**.
- ⌚ ▶ Per confermare i minuti impostati, premere il Rotary Switch.  
Sul display appare per breve tempo **CONFERMATO ✓** per confermare l'impostazione.  
**GIORNO LUNEDI** (esempio)
- ⌚ ▶ Per confermare l'impostazione del giorno, premere il Rotary Switch.  
Sul display appare per breve tempo **CONFERMATO ✓**.  
**ORA 09:50**
- ⌚ ▶ Ruotare il Rotary Switch finché non appare **EXIT**.
- ⌚ ▶ Premere il Rotary Switch per uscire dalla modalità di programmazione.  
**PRONTO**

## Accensione

L'accensione programmata dell'apparecchio può essere attivata solo se è stata impostata l'ora.

L'opzione di programma **ON A ORE** consente di effettuare le seguenti impostazioni:

- **ON A ORE**
  - Imposta l'accensione programmata all'ora desiderata.







## 5 Impostazioni permanenti in modalità di programmazione

- **APP. SPEGNE**
    - Imposta lo spegnimento programmato all'ora desiderata.
  - **GIORNO**
    - Imposta i giorni in cui l'IMPRESSA si accende e spegne automaticamente.
- i** L'accensione automatica funziona soltanto se l'apparecchio è collegato alla rete di alimentazione (in stand-by).

**Esempio:** ecco come impostare l'accensione programmata alle **07:30** e come definire che l'IMPRESSA non si accenda automaticamente la domenica.

**Condizione preliminare:** sul display appare **FRONTO**.

- ⌚ ▶ Tenere premuto il Rotary Switch **finché** sul display non appare **MANUTENZIONE**.
- ⌚ ▶ Ruotare il Rotary Switch finché non appare **ON A ORE / --- :--- LMMGVSD**.
- ⌚ ▶ Per accedere all'opzione di programma, premere il Rotary Switch.  
**ON A ORE --- :---**
- ⌚ ▶ Per accedere all'opzione di programma, premere il Rotary Switch.  
**ON A ORE / ORE --- :---**
- ⌚ ▶ Ruotare il Rotary Switch finché non appare **ON A ORE / ORE 07:00**.
- ⌚ ▶ Per confermare le ore impostate, premere il Rotary Switch.
- ⌚ ▶ Ruotare il Rotary Switch finché non appare **ON A ORE / MINUTI 07:30**.
- ⌚ ▶ Per confermare i minuti impostati, premere il Rotary Switch.  
Sul display appare per breve tempo **CONFERMATO ✓** per confermare l'impostazione.  
**ON A ORE 07:30**
- ⌚ ▶ Ruotare il Rotary Switch finché non appare **GIORNO**.
- ⌚ ▶ Per accedere all'opzione di programma, premere il Rotary Switch.  
**GIORNO / LUN SI**
- ⌚ ▶ Ruotare il Rotary Switch finché non appare **GIORNO / DOM SI**.

-  ▶ Per accedere all'opzione di programma, premere il Rotary Switch.  
GIORNO / DOM SI
-  ▶ Ruotare il Rotary Switch finché non appare GIORNO / DOM NO.
-  ▶ Per confermare la regolazione, premere il Rotary Switch.  
 Sul display appare per breve tempo CONFERMATO ✓.  
GIORNO / DOM NO
-  ▶ Ruotare il Rotary Switch finché non appare EXIT.
-  ▶ Premere il Rotary Switch per uscire dall'opzione di programma.  
GIORNO
-  ▶ Ruotare il Rotary Switch finché non appare EXIT.
-  ▶ Premere il Rotary Switch per uscire dall'opzione di programma.  
ON A ORE / 07:30 LMMGVSE
-  ▶ Ruotare il Rotary Switch finché non appare EXIT.
-  ▶ Premere il Rotary Switch per uscire dalla modalità di programmazione.  
FRONTO



## Spegnimento automatico

Lo spegnimento automatico dell'IMPRESSA consente il risparmio energetico. Se la funzione è attivata, l'IMPRESSA si spegne automaticamente dopo l'ultima operazione, una volta trascorso l'intervallo di tempo impostato.

-  Lo spegnimento automatico può essere impostato fra 0,5 e 15 ore oppure essere disattivato.

**Esempio:** ecco come modificare lo spegnimento automatico passando da 1 ORE a 2 ORE.

**Condizione preliminare:** sul display appare FRONTO.

-  ▶ Tenere premuto il Rotary Switch **finché** sul display non appare MANUTENZIONE.
-  ▶ Ruotare il Rotary Switch finché non appare OFF DOPO 1 ORE.
-  ▶ Per accedere all'opzione di programma, premere il Rotary Switch.  
OFF DOPO 1 ORE

## 5 Impostazioni permanenti in modalità di programmazione

- ⦿ ▶ Ruotare il Rotary Switch finché non appare **OFF DOPO 2 ORE**.
- ⌚ ▶ Per confermare la regolazione, premere il Rotary Switch. Sul display appare per breve tempo **CONFERMATO ✓** per confermare l'impostazione.  
**OFF DOPO 2 ORE**
- ⦿ ▶ Ruotare il Rotary Switch finché non appare **EXIT**.
- ⌚ ▶ Premere il Rotary Switch per uscire dalla modalità di programmazione.  
**FRONTO**

## Risciacqui

È possibile impostare se il risciacquo debba essere avviato manualmente all'accensione oppure se debba avvenire automaticamente.

È possibile impostare se la richiesta di risciacquo del dispositivo per il cappuccino debba avvenire subito oppure 10 minuti dopo la preparazione di un prodotto a base di latte.

**Esempio:** ecco come impostare la richiesta di risciacquo del dispositivo per il cappuccino **subito** dopo la preparazione di un prodotto a base di latte.

**Condizione preliminare:** sul display appare **FRONTO**.

- ⌚ ▶ Tenere premuto il Rotary Switch **finché** sul display non appare **MANUTENZIONE**.
- ⦿ ▶ Ruotare il Rotary Switch finché non appare **RISCIACQUI**.
- ⌚ ▶ Per accedere all'opzione di programma, premere il Rotary Switch.  
**INIZ. SCIACQ. MANUALE**
- ⦿ ▶ Ruotare il Rotary Switch finché non appare **SCIACQ. CAPPU DOPO 10 MIN.**
- ⌚ ▶ Per accedere all'opzione di programma, premere il Rotary Switch.  
**SCIACQ. CAPPU DOPO 10 MIN**
- ⦿ ▶ Ruotare il Rotary Switch finché non appare **SCIACQ. CAPPU SUBITO**.
- ⌚ ▶ Per confermare la regolazione, premere il Rotary Switch. Sul display appare per breve tempo **CONFERMATO ✓** per confermare l'impostazione.  
**SCIACQ. CAPPU SUBITO**



- ⌚ ▶ Ruotare il Rotary Switch finché non appare **RISCIACQUI EXIT**.
- ⌚ ▶ Premere il Rotary Switch.  
**RISCIACQUI**
- ⌚ ▶ Ruotare il Rotary Switch finché non appare **EXIT**.
- ⌚ ▶ Premere il Rotary Switch per uscire dalla modalità di programmazione.  
**PRONTO**

## Unità di misura quantità d'acqua / formato ora

Ecco come modificare l'unità di misura per la quantità d'acqua da »ml« a »oz« e impostare il formato dell'ora a »24 ORE« o »AM/PM«.

**Esempio:** ecco come modificare l'unità di misura della quantità d'acqua passando da **UNITA ML** a **UNITA OZ**.

**Condizione preliminare:** sul display appare **PRONTO**.

- ⌚ ▶ Tenere premuto il Rotary Switch **finché** sul display non appare **MANUTENZIONE**.
- ⌚ ▶ Ruotare il Rotary Switch finché non appare **REGOLAZIONI**.
- ⌚ ▶ Per accedere all'opzione di programma, premere il Rotary Switch.  
**REGOLAZIONI UNITA**

**i** Per modificare il formato dell'ora, ruotare il Rotary Switch finché non appare **REGOLAZIONI FORMAT ORA**.

- ⌚ ▶ Per accedere all'opzione di programma, premere il Rotary Switch.  
**REGOLAZIONI UNITA ML**
- ⌚ ▶ Ruotare il Rotary Switch finché non appare **REGOLAZIONI UNITA OZ**.
- ⌚ ▶ Per confermare la regolazione, premere il Rotary Switch. Sul display appare per breve tempo **CONFERMATO ✓** per confermare l'impostazione.  
**REGOLAZIONI UNITA**
- ⌚ ▶ Ruotare il Rotary Switch finché non appare **REGOLAZIONI EXIT**.
- ⌚ ▶ Premere il Rotary Switch per uscire dall'opzione di programma.  
**REGOLAZIONI**

## 5 Impostazioni permanenti in modalità di programmazione

- ⦿ ▶ Ruotare il Rotary Switch finché non appare **EXIT**.
- ⦿ ▶ Premere il Rotary Switch per uscire dalla modalità di programmazione.  
**FRONTO**

## Logo

È possibile scegliere fra diversi logo da visualizzare quando il display non viene utilizzato per altri messaggi. È possibile impostare, per esempio, i seguenti logo:

- Logo JURA
- Tazza di caffè animata
- Ora
- Nessun logo

**Esempio:** ecco come impostare la visualizzazione dell'ora sul display.

**Condizione preliminare:** sul display appare **FRONTO**.

- ⦿ ▶ Tenere premuto il Rotary Switch **finché** sul display non appare **MANUTENZIONE**.
- ⦿ ▶ Ruotare il Rotary Switch finché non appare **LOGO**.
- ⦿ ▶ Per accedere all'opzione di programma, premere il Rotary Switch.  
**LOGO**
- ⦿ ▶ Ruotare il Rotary Switch finché non appare **LOGO 08:45** (esempio).
- ⦿ ▶ Per confermare la regolazione, premere il Rotary Switch. Sul display appare per breve tempo **CONFERMATO ✓** per confermare l'impostazione.  
**LOGO 08:45** (esempio)
- ⦿ ▶ Ruotare il Rotary Switch finché non appare **EXIT**.
- ⦿ ▶ Premere il Rotary Switch per uscire dalla modalità di programmazione.  
**FRONTO / 08:45**

## Lingua

La lingua è già stata impostata al momento della prima messa in funzione dell'apparecchio.

**Esempio:** ecco come modificare la lingua passando da **ITALIANO** a **ENGLISH**.

**Condizione preliminare:** Sul display appare **FRONTO**.

- ⏻ ▶ Tenere premuto il Rotary Switch **finché** sul display non appare **MANUTENZIONE**.
- ⌚ ▶ Ruotare il Rotary Switch finché non appare **LINGUA ITALIANO**.
- ⏻ ▶ Per accedere all'opzione di programma, premere il Rotary Switch.  
**LINGUA ITALIANO**
- ⌚ ▶ Ruotare il Rotary Switch finché non appare **LANGUAGE ENGLISH**.
- ⏻ ▶ Per confermare la regolazione, premere il Rotary Switch.  
Sul display appare per breve tempo **CONFIRMED ✓** per confermare l'impostazione.  
**LANGUAGE ENGLISH**
- ⌚ ▶ Ruotare il Rotary Switch finché non appare **EXIT**.
- ⏻ ▶ Premere il Rotary Switch per uscire dalla modalità di programmazione.  
**COFFEE READY**

## Rinominare













È possibile modificare tutti i nomi dei prodotti e i messaggi di accensione e spegnimento della macchina.

**Esempio:** ecco come modificare i nomi dei prodotti passando da **1 CAFFÈ** a **MIO CAFFÈ**.

**Condizione preliminare:** sul display appare **FRONTO**.

- ⏻ ▶ Tenere premuto il Rotary Switch **finché** sul display non appare **MANUTENZIONE**.
- ⌚ ▶ Ruotare il Rotary Switch finché non appare **RINOMINA ABC...**
- ⏻ ▶ Per accedere all'opzione di programma, premere il Rotary Switch.  
**RINOMINA NOME PRODOTT.**

## 5 Impostazioni permanenti in modalità di programmazione

-  Ruotando il Rotary Switch è possibile selezionare il messaggio di accensione e spegnimento.
  
-  ▶ Per accedere all'opzione di programma, premere il Rotary Switch.  
NOME PRODOT. CAMBIARE
-  ▶ Premere il Rotary Switch.  
NOME PRODOT. / SELEZIO PRODOT.
  
-  Nel prossimo passaggio si seleziona il pulsante del prodotto che si desidera rinominare. Durante questa operazione non verrà preparato alcun prodotto.
  
-  ▶ Premere il pulsante Caffè.  
... / ABCDEFG...✓
-  ▶ Ruotare il Rotary Switch per selezionare il carattere desiderato.
-  ▶ Premere il Rotary Switch per confermare il carattere.  
MIO CAFFE / ABCDEFG...✓
  
-  Per cancellare l'ultimo carattere inserito, selezionare il carattere  al termine dell'alfabeto e premere il Rotary Switch.
  
-  ▶ Selezionare il carattere  al termine dell'alfabeto e premere il Rotary Switch per confermare quanto inserito.  
Sul display appare per breve tempo **CONFERMATO ✓**.  
RINOMINA ABC. . .
-  ▶ Ruotare il Rotary Switch finché non appare **EXIT**.
-  ▶ Premere il Rotary Switch per uscire dalla modalità di programmazione.  
FRONTO

## 6 Manutenzione

L'IMPRESSA è dotata dei seguenti programmi di manutenzione integrati:

- Risciacquo dell'apparecchio
  - Sostituzione del filtro
  - Pulizia dell'apparecchio
  - Decalcificazione dell'apparecchio
  - Risciacquo dell'ugello per il cappuccino
  - Pulizia dell'ugello per il cappuccino
- i** Eseguire la pulizia, la decalcificazione o la sostituzione del filtro quando indicato dalle rispettive spie.

### Consigli per la manutenzione

Raccomandiamo alcune operazioni quotidiane che assicurano l'il perfetto funzionamento dell'IMPRESSA ed una qualità sempre ottimale del caffè.

Procedere nel modo seguente:

- Vuotare il contenitore dei fondi di caffè e la vaschetta del gocciolatoio. Sciacquare i componenti con acqua calda.
- Sciacquare il serbatoio con acqua pulita.
- Scomporre e risciacquare l'ugello per il cappuccino (cfr. il capitolo 6 »Manutenzione – Risciacquo dell'ugello per il cappuccino«).
- Passare un panno inumidito sulla superficie dell'apparecchio.

### Risciacquo dell'apparecchio

All'accensione dell'IMPRESSA, dopo il riscaldamento, viene richiesto o avviato automaticamente un ciclo di risciacquo.

Nella modalità di programmazione è possibile impostare se il risciacquo all'accensione debba essere avviato manualmente o avvenire in modo automatico (cfr. il capitolo 5 »Impostazioni permanenti nella modalità di programmazione – Risciacqui«).

Allo spegnimento dell'IMPRESSA viene avviato automaticamente un ciclo di risciacquo.

È possibile interrompere la procedura di risciacquo in qualsiasi momento.



**Condizione preliminare:** sul display appare **FRONTO**.

- ▶ Collocare un recipiente sotto l'ugello di erogazione del caffè.
- ⌚ ▶ Tenere premuto il Rotary Switch **finché** sul display non appare **MANUTENZIONE**.
- ⌚ ▶ Per accedere all'opzione di programma, premere il Rotary Switch.  
**CAPPUCCINO PULIRE**
- ⌚ ▶ Ruotare il Rotary Switch finché non appare **APPARECCHIO SCIACQ.**
- ⌚ ▶ Per avviare la procedura di risciacquo, premere il Rotary Switch.  
**APP SCIACQUA**

La procedura si interrompe automaticamente, l'IMPRESSA è pronta all'uso.

## Sostituzione del filtro

- i** Il filtro esaurisce la sua efficacia dopo avere trattato 50 litri di acqua o dopo due mesi. In questo caso l'IMPRESSA richiede la sostituzione del filtro.
- i** Se la cartuccia filtro CLARIS non è stata attivata, non compare alcuna richiesta di sostituzione del filtro.

@ La procedura di »sostituzione del filtro« può essere simulata anche on-line. Basta consultare il Knowledge Builder sul sito [www.jura.com](http://www.jura.com).

## Sostituzione a richiesta

Ecco come sostituire la cartuccia filtro CLARIS su richiesta dell'IMPRESSA.

**Condizione preliminare:** sul display viene visualizzato **FRONTO / CAMBIA FILTRO** e il pulsante per le funzioni di manutenzione **⚙** è acceso.

- ⚙** ▶ Premere il pulsante per le funzioni di manutenzione.  
**SOSTITUIRE DURATA CA. 2' / INIZ. SI**

- i** Se non si desidera ancora avviare la procedura di sostituzione del filtro, ruotare il Rotary Switch finché non appare **SOSTITUIRE / INIZ. NO**. Premendo il Rotary Switch si esce dal programma di manutenzione. La richiesta di »sostituzione del filtro« permane.



- ❖ ▶ Premere il pulsante per le funzioni di manutenzione.  
**INSERIRE FILTRO / PREMERE TASTO**
- ▶ Estrarre il serbatoio dell'acqua e vuotarlo.
- ▶ Sollevare il supporto della cartuccia e rimuovere la vecchia cartuccia filtro CLARIS nonché la prolunga.
- ▶ Applicare la prolunga sulla nuova cartuccia filtro CLARIS.
- ▶ Inserire la cartuccia nel serbatoio dell'acqua esercitando una leggera pressione.
- ▶ Chiudere il supporto della cartuccia filtro. Si dovrà udire lo scatto.
- ▶ Riempire il serbatoio con acqua fresca e fredda e riportarlo in sede.

- ▶ Collocare un recipiente (con una capacità di almeno 500 ml) sotto l'ugello per il cappuccino.
- ▶ Portare la leva selettiva dell'ugello in posizione Vapore ☞.
- ❖ ▶ Premere il pulsante per le funzioni di manutenzione.  
**FILTRO SCIA.**, l'ugello inizia ad erogare una minima quantità d'acqua.

**i** È possibile interrompere il risciacquo del filtro in qualsiasi momento premendo un pulsante qualsiasi.

**i** L'acqua può presentare una lieve colorazione che non è nociva alla salute, né influisce sul gusto.

Il ciclo di risciacquo del filtro si interrompe automaticamente dopo circa 500 ml. L'IMPRESSA si riscalda ed è di nuovo pronta all'uso.

## Sostituzione manuale del filtro

La procedura di »sostituzione del filtro« può essere indotta anche manualmente.

**Condizione preliminare:** il filtro è attivato e sul display appare **PRONTO**.

- ⏻ ▶ Tenere premuto il Rotary Switch **finché** sul display non appare **MANUTENZIONE**.
- ⏻ ▶ Per accedere all'opzione di programma, premere il Rotary Switch.

**PULIZIA CAPPUCCINO**

- ⦿ ▶ Ruotare il Rotary Switch finché non appare **SOSTIT. FILTRO.**
- ⦿ ▶ Premere il Rotary Switch.  
**SOSTITUIRE DURATA CA. 2' / INIZ. SI**
- ▶ Proseguire dal **secondo** intervento richiesto (indicato con il simbolo ▶), come descritto nella sezione **»Sostituzione a richiesta«**.

## Pulizia dell'apparecchio

### ATTENZIONE

L'IMPRESSA richiede di eseguire un ciclo di pulizia dopo avere preparato 220 caffè o avere eseguito 80 risciacqui all'accensione.

---

L'uso di detergenti non idonei può causare danni all'apparecchio e lasciare residui nell'acqua.

- ▶ Usare solo accessori originali JURA per la manutenzione.
- 

- i** Il programma di pulizia dura circa 20 minuti.
- i** Non interrompere il programma di pulizia per non pregiudicare l'efficacia della pulizia per non pregiudicarne l'efficacia.
- i** Le pastiglie per la pulizia JURA sono in vendita presso i rivenditori specializzati.

@ La procedura di »pulizia dell'apparecchio« può essere simulata anche on-line. Basta consultare il Knowledge Builder sul sito [www.jura.com](http://www.jura.com).

## Pulizia a richiesta

**Condizione preliminare:** sul display viene visualizzato **FRONTO / PULIRE** e il pulsante per le funzioni di manutenzione ☼ è acceso.

- ☼ ▶ Premere il pulsante per le funzioni di manutenzione.  
**PULIZIA DURATA CA. 20' / INIZ. SI**
- i** Se non si desidera ancora avviare la pulizia, ruotare il Rotary Switch finché non appare **PULIZIA / INIZ. NO.** Premendo il Rotary Switch si esce dal programma di manutenzione. La richiesta di »pulizia dell'apparecchio« permane.
- ☼ ▶ Premere il pulsante per le funzioni di manutenzione.  
**VASSOIO / FONDOCAFFÈ SVUOTARE**
- ▶ Vuotare la vaschetta del gocciolatoio e il contenitore dei fondi di caffè e riporli in sede.





**PREMERE TASTO**, il tasto per le funzioni di manutenzione ☘ si accende.

- ▶ Collocare un recipiente sotto l'ugello di erogazione del caffè e uno sotto l'ugello per il cappuccino.
- ☘ ▶ Premere il pulsante per le funzioni di manutenzione.

**APPARECCHIO PULISCE**, dall'ugello di erogazione del caffè esce acqua.

La procedura si interrompe, **AGGIUNGERE PASTIGLIA**.

- ▶ Aprire il coperchio del contenitore per il caffè in grani.
- ▶ Aprire il coperchio dello scomparto di riempimento del caffè premacinato.
- ▶ Introdurre una pastiglia per la pulizia JURA nello scomparto di riempimento.
- ▶ Chiudere il coperchio dello scomparto di riempimento e il coperchio del caffè in grani.

**PREMERE TASTO**, il tasto per le funzioni di manutenzione ☘ si accende.

- ☘ ▶ Premere il pulsante per le funzioni di manutenzione.

**APPARECCHIO PULISCE**, dall'ugello di erogazione del caffè e dall'ugello per il cappuccino esce acqua a più riprese.

La procedura si interrompe, viene visualizzato **VASSOIO / FONDOCAFFÈ SVUOTARE**.

- ▶ Vuotare la vaschetta del gocciolatoio e il contenitore dei fondi di caffè e riporli in sede.

La pulizia è terminata. L'IMPRESSA è di nuovo pronta all'uso.

## Pulizia manuale

La procedura di »pulizia dell'apparecchio« può essere indotta anche manualmente.

**Condizione preliminare:** sul display appare **FRONTO**.

- ⌚ ▶ Tenere premuto il Rotary Switch **finché** sul display non appare **MANUTENZIONE**.
- ⌚ ▶ Per accedere all'opzione di programma, premere il Rotary Switch.

**CAFFUCCINO PULIRE**

- ⌚ ▶ Ruotare il Rotary Switch finché non appare **APPARECCHIO PULIRE**.



► Premere il Rotary Switch.

PULIZIA DURATA CA. 20' / INIZ. SI

► Proseguire dal **secondo** intervento richiesto (indicato con il simbolo ►), come descritto nella sezione »Pulizia a richiesta«.

## Decalcificazione dell'apparecchio



### ATTENZIONE

Nell'IMPRESSA si formano depositi di calcare dovuti all'uso; in questo caso l'apparecchio richiede automaticamente di eseguire la decalcificazione. Le incrostazioni di calcare dipendono dal grado di durezza dell'acqua.

---

I prodotti per la decalcificazione possono provocare irritazioni, se entrano in contatto con la pelle e con gli occhi.

- Evitare il contatto con la pelle e con gli occhi.
- Rimuovere il prodotto per la decalcificazione sciacquando con acqua pulita. Se il prodotto è entrato in contatto con gli occhi occorre consultare il medico.

### ATTENZIONE

---

L'uso di prodotti per la decalcificazione non idonei può causare danni all'apparecchio e lasciare residui nell'acqua.

- Usare solo accessori originali JURA per la manutenzione.

### ATTENZIONE

---

L'interruzione della procedura di decalcificazione può causare danni all'apparecchio.

- Eseguire la procedura di decalcificazione per intero.

### ATTENZIONE

---

I prodotti per la decalcificazione possono causare eventuali danni se entrano in contatto con superfici sensibili.

- Rimuovere subito eventuali schizzi.

- 
- i** Il programma di decalcificazione dura circa 45 minuti.
  - i** Le pastiglie per la decalcificazione JURA sono in vendita presso i rivenditori specializzati.
  - i** La richiesta di decalcificare l'apparecchio non appare se si sta utilizzando e si è attivata una cartuccia filtro CLARIS.

@ La procedura di »decalcificazione dell'apparecchio« può essere simulata anche on-line. Basta consultare il Knowledge Builder sul sito [www.jura.com](http://www.jura.com).

## Decalcificazione a richiesta

**Condizione preliminare:** sul display viene visualizzato **FRONTO / FARE DECALC.** e il pulsante per le funzioni di manutenzione **☘** è acceso.

- ☘ ▶ Premere il pulsante per le funzioni di manutenzione.

**DECALCIFICA. DURATA CA. 45' / INIZ. SI**

- i** Se non si desidera ancora avviare la procedura di decalcificazione, ruotare il Rotary Switch finché non appare **DECALCIFICA. / INIZ. NO**. Premendo il Rotary Switch si esce dal programma di manutenzione. La richiesta di «decalcificazione dell'apparecchio» permane.

- ☘ ▶ Premere il pulsante per le funzioni di manutenzione.

**VASSOIO / FONDOCAFFÈ SVUOTARE**

- ▶ Vuotare la vaschetta del gocciolatoio e il contenitore dei fondi di caffè e riporli in sede.

**VERSARE PRODOTTO**

- ▶ Estrarre il serbatoio dell'acqua e vuotarlo.
- ▶ Sciogliere bene il contenuto di una confezione blister (3 pastiglie per la decalcificazione JURA) in un recipiente contenente 600 ml di acqua. Attendere alcuni minuti finché le pastiglie non sono del tutto sciolte.
- ▶ Versare la soluzione nel serbatoio vuoto e riporlo in sede.

**VERSARE PRODOTTO / PREMERE TASTO**, il pulsante per le funzioni di manutenzione **☘** lampeggia.

- ▶ Rimuovere l'ugello per il cappuccino.
- ▶ Collocare un recipiente sotto l'erogatore dell'acqua calda e uno sotto il punto di connessione dell'ugello per il cappuccino.

- ☘ ▶ Premere il pulsante per le funzioni di manutenzione.

**APPARECCHIO DECALCIFICA**

Dall'ugello di erogazione dell'acqua calda e dal punto di connessione dell'ugello esce acqua. Il pulsante per le funzioni di manutenzione lampeggia durante la procedura di decalcificazione.

La procedura si interrompe automaticamente, viene visualizzato **VASSOIO / FONDOCAFFÈ SVUOTARE**.

- ▶ Vuotare i recipienti sotto l'erogatore dell'acqua calda e sotto il punto di connessione dell'ugello.

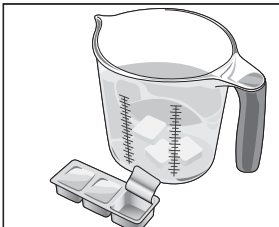

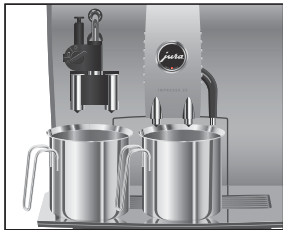

► Vuotare la vaschetta del gocciolatoio e il contenitore dei fondi di caffè e riporli in sede.

**CONT ACQUA RIEMPIRE**

► Estrarre il serbatoio dell'acqua e sciacquarlo a fondo.

► Riempire il serbatoio con acqua corrente fredda e riporlo in sede.

**PREMERE TASTO**, il tasto per le funzioni di manutenzione ☼ si accende.

► Rimontare l'ugello per il cappuccino.

► Collocare un recipiente sotto l'ugello di erogazione dell'acqua calda e del caffè e uno sotto l'ugello per il cappuccino.

☼ ► Premere il pulsante per le funzioni di manutenzione.

**APPARECCHIO DECALCIFICA**, dall'ugello di erogazione dell'acqua calda e dall'ugello per il cappuccino esce acqua.

**APPARECCHIO SI RISCALDA, APP SCIACQUA**, dall'ugello di erogazione del caffè esce acqua.

La procedura si interrompe automaticamente, viene visualizzato **VASSOIO / FONDOCAFFÈ SVUOTARE**.

► Vuotare la vaschetta del gocciolatoio e il contenitore dei fondi di caffè e riporli in sede.

La decalcificazione è terminata. L'IMPRESSA si riscalda ed è di nuovo pronta all'uso.

**i** In caso di interruzione imprevista della procedura di decalcificazione, sciacquare a fondo il serbatoio dell'acqua.

## Decalcificazione manuale

La procedura di »decalcificazione dell'apparecchio« può essere avviata anche manualmente.

**Condizione preliminare:** sul display è visualizzato **FRONTO** è il filtro non è attivato.

🕒 ► Tenere premuto il Rotary Switch **finché** sul display non appare **MANUTENZIONE**.

🕒 ► Per accedere all'opzione di programma, premere il Rotary Switch.

**CAFFUCCINO PULIRE**

🕒 ► Ruotare il Rotary Switch finché non appare **APPARECCHIO FARE DECALC.**

- ▶ Premere il Rotary Switch.  
DECALCIFICA. DURATA CA. 45' / INIZ. SI
- ▶ Proseguire dal **secondo** intervento richiesto (indicato con il simbolo ▶), come descritto nella sezione »Decalcificazione a richiesta«.

## Risciacquo dell'ugello per il cappuccino

Dopo ogni preparazione del latte l'IMPRESSA richiede un ciclo di pulizia del dispositivo per il cappuccino.

Nella modalità di programmazione è possibile impostare se la richiesta di risciacquo debba avvenire **subito** oppure **10 minuti** dopo la preparazione (cfr. il capitolo 5 »Impostazioni permanenti nella modalità di programmazione – Risciacqui).

## Risciacquo dell'ugello per il cappuccino a richiesta



**Condizione preliminare:** sul display appare **FRONTO / CAFFU. SCIACO.** e il pulsante per le funzioni di manutenzione ☼ si accende.

- ▶ Collocare un recipiente sotto l'ugello per il cappuccino.
- ▶ Portare la leva selettiva in posizione Vapore ☼.
- ☼ ▶ Premere il pulsante per le funzioni di manutenzione. **RISCIACQUO CAFFUCCINO**, l'ugello per il cappuccino viene risciacquato.  
La procedura si interrompe automaticamente, sul display appare **FRONTO**.

## Pulizia dell'ugello per il cappuccino

Per assicurare il perfetto funzionamento dell'ugello per il cappuccino, occorre pulirlo **ogni giorno** se è stato utilizzato per preparare il latte.

### ATTENZIONE

L'uso di detersivi non idonei può causare danni all'apparecchio e lasciare residui nell'acqua.

- ▶ Usare solo accessori originali JURA per la manutenzione.

- i** L'IMPRESSA non richiede di eseguire la pulizia dell'ugello per il cappuccino.
- i** Il detergente cappuccinatore JURA è in vendita presso i rivenditori specializzati.

### Avvio manuale della pulizia del dispositivo per il cappuccino



@ La procedura di »pulizia dell'ugello per il cappuccino« può essere simulata anche on-line. Basta consultare il Knowledge Builder sul sito [www.jura.com](http://www.jura.com).

Condizione preliminare: sul display appare **FRONTO**.

🕒 ▶ Tenere premuto il Rotary Switch **finché** sul display non appare **MANUTENZIONE**.

🕒 ▶ Per accedere all'opzione di programma, premere il Rotary Switch.

**CAPPUCCINO PULIRE**

🕒 ▶ Premere il Rotary Switch.

**DETERGENTE PER CAPPUCCINO / PREMERE TASTO**

▶ Versare 250 ml di acqua fresca in un recipiente e aggiungere l'equivalente di un tappo (max. 15 ml) del detergente cappuccinatore.

▶ Immergere il tubo di aspirazione del latte nel recipiente.

▶ Portare la leva selettoria in posizione Schiuma di latte ☺ o Latte ☐.

▶ Collocare un altro recipiente sotto l'ugello per il cappuccino.

⚙️ ▶ Premere il pulsante per le funzioni di manutenzione. **PULIZIA CAPPUCCINO**, l'ugello ed il tubo flessibile vengono puliti.

**ACQUA PER CAPPUCCINO / PREMERE TASTO**

▶ Sciacquare a fondo il recipiente, versarvi 250 ml di acqua fresca e immergervi il tubo di aspirazione del latte.

▶ Svuotare l'altro recipiente e riposizionarlo sotto l'ugello.

⚙️ ▶ Premere il pulsante per le funzioni di manutenzione. **PULIZIA CAPPUCCINO**, l'ugello ed il tubo vengono sciacquati con acqua fresca.

Sul display appare **FRONTO**, l'IMPRESSA è di nuovo pronta all'uso.

## Pulizia dell'ugello per il cappuccino a richiesta

Se è stato preparato del latte senza aver eseguito la pulizia dell'ugello per il cappuccino, allo spegnimento appare la segnalazione **FULIRE SYSTEMA LATTE**. Premendo il pulsante per le funzioni di manutenzione **⚙** è possibile avviare il programma di manutenzione.

**Condizione preliminare:** sul display viene visualizzato **DETERGENTE PER CAPPUCCINO / PREMERE TASTO** e il pulsante per le funzioni di manutenzione **⚙** è acceso.

- ▶ Proseguire dal **quarto** intervento richiesto (indicato con il simbolo **▶**), come descritto nella sezione **»Avvio manuale della pulizia del dispositivo per il cappuccino«**.

## Scomposizione e risciacquo dell'ugello per il cappuccino

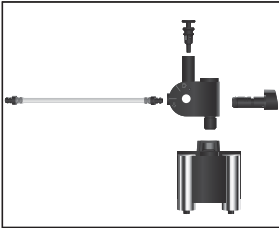

- ▶ Sfilare delicatamente l'ugello per il cappuccino.
- ▶ Scomporre l'ugello per il cappuccino nei vari componenti.
- ▶ Sciacquare a fondo tutti i componenti dell'ugello sotto l'acqua corrente.
- ▶ Riassemblare l'ugello per il cappuccino ed applicarlo di nuovo al punto di connessione.

## Pulizia del contenitore per il caffè in grani

I grani di caffè possono essere ricoperti da una sottile pellicola di grasso che si deposita sulle pareti del contenitore per il caffè in grani. Per evitare che questi residui alterino la qualità del caffè, si raccomanda di pulire periodicamente il contenitore per il caffè in grani.

**Condizione preliminare:** sul display appare **FRONTO / RIEMPI . CHICCHI**.

- ⏻ ▶ Disattivare l'apparecchio premendo il pulsante ON/OFF.
- 🔌 ▶ Scollegare l'apparecchio dalla rete di alimentazione.
- ▶ Sollevare il coperchio del contenitore per il caffè in grani e levare il coperchio salvaaroma.
- ▶ Pulire periodicamente il contenitore per il caffè in grani con un panno morbido e asciutto.

- ▶ Versare il caffè in grani nel relativo contenitore, chiudere il coperchio salvaaroma e il coperchio del contenitore. La pulizia è terminata.

## **Decalcificazione del serbatoio dell'acqua**

Nel serbatoio dell'acqua possono formarsi depositi di calcare. Si raccomanda di decalcificare periodicamente il serbatoio dell'acqua per assicurarne il corretto funzionamento.

- ▶ Rimuovere il serbatoio dell'acqua.
- ▶ Se si sta utilizzando una cartuccia filtro CLARIS, estrarla.
- ▶ Decalcificare il serbatoio con un prodotto non aggressivo, comunemente in commercio, seguendo le istruzioni del produttore.
- ▶ Sciacquare a fondo il serbatoio.
- ▶ Se si sta utilizzando una cartuccia filtro CLARIS, riporla in sede.
- ▶ Riempire il serbatoio con acqua fresca e fredda e riporlo in sede.



## 7 Segnalazioni sul display

Segnalazione	Causa/conseguenza	Rimedio
VASSOIO SVUOTARE	La vaschetta del gocciolatoio è piena. Impossibile preparare prodotti a base di caffè o di latte o acqua calda.	► Vuotare la vaschetta del gocciolatoio.
CONT ACQUA RIEMPIRE	Il serbatoio dell'acqua è vuoto. Impossibile preparare prodotti a base di caffè o di latte o acqua calda.	► Riempire il serbatoio dell'acqua (cfr. il capitolo 2 »Operazioni preliminari e messa in funzione – Riempimento del serbatoio dell'acqua«).
FONDOCAFFÈ SVUOTARE	Il contenitore dei fondi di caffè è pieno. Impossibile preparare prodotti a base di caffè o di latte o acqua calda.	► Vuotare il contenitore dei fondi di caffè e la vaschetta del gocciolatoio.
VASSOIO ASSENTE	Vaschetta del gocciolatoio mancante o non inserita correttamente. Impossibile preparare prodotti a base di caffè o di latte o acqua calda.	► Inserire la vaschetta del gocciolatoio in sede. ► Pulire i contatti metallici sul lato posteriore della vaschetta del gocciolatoio.
FONDOCAFFÈ ASSENTE	Il contenitore dei fondi di caffè è mancante o non inserito correttamente. Impossibile preparare prodotti a base di caffè o di latte o acqua calda.	► Inserire il contenitore dei fondi di caffè.
PREMERE TASTO	L'IMPRESSA richiede un ciclo di risciacquo.	► Premere il pulsante per le funzioni di manutenzione per avviare il risciacquo.
FRONTO / RIEMPI. CHICCHI	Il contenitore per il caffè in grani è vuoto. Impossibile preparare prodotti a base di caffè, è possibile preparare prodotti a base di latte o acqua calda.	► Riempire il contenitore per il caffè in grani (cfr. il capitolo 2 »Operazioni preliminari e messa in funzione – Riempimento del contenitore per il caffè in grani«).

## 7 Segnalazioni sul display

Segnalazione	Causa/conseguenza	Rimedio
FRONTO / CAPPUCCINO / RISCIAQUO.	L'IMPRESSA richiede un ciclo di risciacquo del dispositivo per il cappuccino.	► Premere il pulsante per le funzioni di manutenzione per avviare il risciacquo del dispositivo per il cappuccino.
FRONTO / PULIRE	L'IMPRESSA richiede di eseguire un ciclo di pulizia dopo avere preparato 220 prodotti o avere eseguito 80 risciacqui all'accensione.	► Eseguire la pulizia (cfr. il capitolo 6 »Manutenzione – Pulizia dell'apparecchio«).
FRONTO / PULIRE (lampeggia)	L'IMPRESSA richiede di eseguire un ciclo di pulizia dopo avere preparato 250 prodotti.	► Eseguire la pulizia (cfr. il capitolo 6 »Manutenzione – Pulizia dell'apparecchio«).
PULIRE ORA / PULIRE (lampeggia)	L'IMPRESSA richiede di eseguire un ciclo di pulizia dopo avere preparato 260 prodotti.	► Eseguire la pulizia (cfr. il capitolo 6 »Manutenzione – Pulizia dell'apparecchio«).
FRONTO / FARE DECALCO.	L'IMPRESSA richiede la decalcificazione.	► Eseguire la decalcificazione (cfr. il capitolo 6 »Manutenzione – Decalcificazione dell'apparecchio«).
FRONTO / FARE DECALCO. (lampeggia)	L'IMPRESSA richiede la decalcificazione.	► Eseguire la decalcificazione (cfr. il capitolo 6 »Manutenzione – Decalcificazione dell'apparecchio«).
DECALCIFICA ORA / FARE DECALCO. (lampeggia)	L'IMPRESSA richiede la decalcificazione.	► Eseguire la decalcificazione (cfr. il capitolo 6 »Manutenzione – Decalcificazione dell'apparecchio«).
FRONTO / CAMBIA FILTRO	Il filtro esaurisce la sua efficacia dopo 2 mesi o dopo avere trattato 50 litri di acqua.	► Sostituire la cartuccia filtro CLARIS plus (cfr. il capitolo 6 »Manutenzione – Sostituzione del filtro«).

Segnalazione	Causa/conseguenza	Rimedio
FRONTO / CAMBIA FILTRO (lampeggia)	Il filtro esaurisce la sua efficacia dopo 2 mesi o dopo avere trattato 55 litri di acqua.	► Sostituire la cartuccia filtro CLARIS plus (cfr. il capitolo 6 »Manutenzione – Sostituzione del filtro«).
SOSTITUIRE ADESSO / CAMBIA FILTRO (lampeggia)	Il filtro esaurisce la sua efficacia dopo 2 mesi o dopo avere trattato 60 litri di acqua.	► Sostituire la cartuccia filtro CLARIS plus (cfr. il capitolo 6 »Manutenzione – Sostituzione del filtro«).
DETERGENTE PER CAPPUCCINO / PREMERE TASTO	L'IMPRESSA richiede la pulizia dell'ugello per il cappuccino.	► Effettuare la pulizia dell'ugello per il cappuccino.(cfr. il capitolo 6 »Manutenzione – Pulizia dell'ugello per il cappuccino«).
COPERCHIO ASSENTE	Il coperchio salvar aroma è mancante o non inserito correttamente. Impossibile preparare prodotti a base di caffè, è possibile preparare prodotti a base di latte o acqua calda.	► Inserire il coperchio salva aroma.
POLVERE / QUANT. INSUF	Il caffè premacinato nello scomparto di riempimento è insufficiente, l'IMPRESSA interrompe la procedura.	► Alla successiva preparazione, inserire più caffè premacinato (cfr. il capitolo 4 »Preparazione con la pressione di un pulsante – Caffè premacinato«).
IMEBUTO POLVERE	Il contenitore per il caffè premacinato è mancante.	► Inserire il contenitore per il caffè premacinato.

## 8 Risoluzione di eventuali problemi

Problema	Causa/conseguenza	Rimedio
Macina caffè particolarmente rumoroso.	Corpi estranei all'interno del macina caffè.	► Contattare il Servizio clienti del proprio paese (cfr. il capitolo »Come contattare JURA / indicazioni d'ordine giuridico«).
Troppa poca schiuma quando si schiuma il latte o il latte schizza dall'ugello per il cappuccino.	L'ugello per il cappuccino è sporco.	► Risciacquare e pulire l'ugello per il cappuccino (cfr. il capitolo 6 »Manutenzione – Ugello per il cappuccino«).
Durante l'erogazione il caffè esce solo a gocce.	Caffè macinato troppo fine, o caffè premacinato troppo fine, ottura il sistema.	► Selezionare una macinatura più grossolana o usare caffè premacinato meno finemente (cfr. il capitolo 2 »Operazioni preliminari e messa in servizio – Regolazione del macina caffè«).
Non è possibile impostare la durezza dell'acqua.	La cartuccia filtro CLARIS plus è attivata.	► Disattivare la cartuccia filtro CLARIS.
FRONTO/RIEMPI. CHICCHI viene visualizzato nonostante il contenitore dei grani di caffè sia pieno.	Il macina caffè non è ancora riempito del tutto.	► Preparare una specialità di caffè.
FRONTO/RIEMPI. CHICCHI non viene visualizzato nonostante il contenitore dei grani di caffè sia vuoto.	Il dispositivo di controllo dei chicchi è sporco.	► Eseguire la pulizia del contenitore per il caffè in grani (cfr. il capitolo 6 »Manutenzione – Pulizia del contenitore per il caffè in grani«).
VASSOIO SVUOTARE resta visualizzato.	I contatti metallici della vaschetta del gocciolatoio sono sporchi o bagnati.	► Pulire i contatti metallici sul lato posteriore della vaschetta del gocciolatoio.

Problema	Causa/conseguenza	Rimedio
<b>CONT ACQUA RIEMPIRE</b> viene visualizzato nonostante il serbatoio dell'acqua sia pieno.	Il galleggiante del serbatoio dell'acqua è inceppato.	► Decalcificare il serbatoio dell'acqua (cfr. il capitolo 6 »Manutenzione – Decalcificazione del serbatoio dell'acqua«).
Viene visualizzato <b>ERROR 2</b> .	Se l'apparecchio è stato esposto per lungo tempo al freddo, il riscaldamento è bloccato per ragioni di sicurezza.	► Lasciare riscaldare l'apparecchio a temperatura ambiente.
Appaiono visualizzati altri messaggi di tipo <b>ERROR</b> .	–	► Disattivare l'IMPRESSA premendo l'interruttore di alimentazione. Contattare il Servizio clienti del proprio paese (cfr. il capitolo »Come contattare JURA / indicazioni d'ordine giuridico «).

**i** Se i rimedi suggeriti non risolvono il problema, contattare il Servizio clienti del proprio paese (cfr. il capitolo »Come contattare JURA / indicazioni d'ordine giuridico «).

## 9 Trasporto e smaltimento conforme alle normative ambientali

### Trasporto / svuotamento del sistema

Conservare l'imballo protettivo dell'IMPRESSA. Serve da protezione in caso di trasporto.

Lo svuotamento del sistema si rende necessario in caso di trasporto dell'IMPRESSA per prevenire danni dovuti al gelo.



**Condizione preliminare:** l'IMPRESSA è disattivata (in stand-by).

- ▶ Rimuovere il serbatoio dell'acqua.
- ▶ Collocare un recipiente sotto l'erogatore dell'acqua calda e uno sotto l'ugello per il cappuccino.

- ⚠ ▶ Tenere premuto il Rotary Switch **finché** sul display non appare **SIST. SVUOTA.**

L'ugello per il cappuccino e l'erogatore dell'acqua calda iniziano ad erogare una minima quantità d'acqua. La procedura si interrompe automaticamente. L'IMPRESSA si disattiva.

- ▶ Disattivare l'IMPRESSA premendo l'interruttore di alimentazione.

- i** Il sistema dovrà essere riempito quando l'apparecchio viene rimesso in funzione (cfr. il capitolo 2 »Operazioni preliminari e messa in funzione – Prima messa in funzione«).

### Smaltimento

Smaltire gli apparecchi usati in conformità con le normative ambientali.



Gli apparecchi usati contengono materiali utili che devono essere avviati al riciclaggio. Pertanto occorre smaltire gli apparecchi usati servendosi degli appositi sistemi di raccolta.

## 10 Dati tecnici

Tensione	230 V AC, 50 Hz
Assorbimento	1350 W
Marchi di sicurezza	Ⓢ
Consumo di energia in stand-by	3,3 Wh
Consumo energia ECONOMY NO	23 Wh
Consumo energia ECONOMY LEVEL: 1	16 Wh
Consumo energia ECONOMY LEVEL: 2	14 Wh
Pressione pompa	statica max. 15 bar
Capacità serbatoio dell'acqua	2,8 l
Capacità contenitore per il caffè in grani	280 g
Capacità contenitore dei fondi di caffè	max. 20 porzioni
Lunghezza del cavo	circa 1,1 m
Peso	13,3 kg
Dimensioni (L x A x P)	31 x 37 x 43,5 cm

## Indice alfabetico

### A

- Accensione, programmata 37
- Acqua calda 32
- Apparecchio
  - Pulizia 48
  - Risciacquo 45
- Apparecchio
  - Decalcificazione 50
- Attivazione
  - Apparecchio 18

### C

- Caffè 28
- Caffè in polvere 30
- Caffè premacinato 30
- Caffè speciale 28
- Cappuccino 28
- Cartuccia filtro CLARIS plus
  - Inserimento e attivazione 14
  - Sostituzione 46
- Collocazione 12
- Contenitore dei fondi di caffè 4
- Contenitore per il caffè in grani 4
  - Pulizia 55
  - Riempimento 12
- Contenitore per il latte
  - Contenitore termico per il latte 10
- Coperchio
  - Contenitore per il caffè in grani 4
  - Serbatoio dell'acqua 4

### D

- Dati tecnici 63
- Decalcificazione
  - Apparecchio 50
  - Serbatoio dell'acqua 56
- Disattivazione 19
  - Stand-by 19
- Durezza dell'acqua 16
  - Rilevazione e impostazione 16

### E

- Espresso 27

### F

- Filtro
  - Inserimento e attivazione 14
  - Sostituzione 46

### I

- Impostazioni
  - Impostazione permanente della quantità d'acqua in base alla dimensione della tazza 22
  - Impostazioni permanenti nella modalità di programmazione 33
  - Impostazioni temporanee prima e durante la preparazione 21
- Internet 11

### K

- Knowledge Builder 11

### L

- Latte
  - Caldo 31
  - Latte caldo 31
  - Latte macchiato 29
- Lingua 43
- Logo 42

### M

- Macinazione
  - Regolazione del macina caffè 17
- Manutenzione 45
  - Consigli per la manutenzione 45
  - Pulsante per le funzioni di manutenzione 5
  - Visualizzazione dello stato di manutenzione 26
- Messa in funzione
  - Prima messa in funzione 13
- Modalità di programmazione 33
  - Accensione 37
  - Accensione programmata 37
  - Modalità di risparmio energetico 36
  - Ora e giorno 37
  - Rinominare 43
  - Risciacqui 40
  - Spegnimento automatico 39
- Modalità di risparmio energetico 36



**O**

Ora e giorno 37

**P**

Preparazione

Acqua calda 32

Caffè 28

Caffè premacinato 30

Caffè speciale 28

Cappuccino 28

Con la pressione di un pulsante 27

Espresso 27

Latte caldo 31

Latte macchiato 29

Ristretto 27

Prima messa in funzione 13

Problemi

Risoluzione di eventuali problemi 60

Programmierbare Einschaltzeit 37

Pulizia

Apparecchio 48

Contenitore per il caffè in grani 55

Ugello per il cappuccino 53

**R**

Regolazione del macina caffè 17

Rinominare prodotti 43

Risciacqui 40

Risciacquo

Apparecchio 45

Ugello per il cappuccino 53

Risoluzione di eventuali problemi 60

Ristretto 27

Rotary Switch 5, 10

**S**

Segnalazioni sul display 57

Selettore per la regolazione della macinatura  
4

Serbatoio dell'acqua 4

Decalcificazione 56

Riempimento 12

Spegnimento

Automatico 39

Spegnimento automatico 39

Stand-by

Disattivazione 19

**U**

Ugello Cappuccino 2 in 1 4, 10

Ugello di erogazione del caffè, regolabile in  
altezza 4

Ugello di erogazione dell'acqua calda 4

Ugello per il cappuccino

Pulizia 53

Risciacquo 53

Scomposizione e risciacquo 55

Ugello Cappuccino 2 in 1 4, 10

Unità di misura quantità d'acqua / Formato  
ora 41

**V**

Vaschetta del gocciolatoio 4

Visualizzazione delle informazioni 26





## Come contattare JURA / indicazioni d'ordine giuridico

JURA Elektroapparate AG  
Kaffeeweltstrasse 10  
CH-4626 Niederbuchsiten, Svizzera  
Tel. +41 62 38 98 233

@ Per altri dati di contatto per i singoli paesi consultare il sito Internet [www.jura.com](http://www.jura.com).

### Direttive

L'apparecchio è conforme alle seguenti direttive:

- 2006/95/CE – Direttiva bassa tensione
- 2004/108/CE – Compatibilità elettromagnetica

### Modifiche tecniche

Con riserva di modifiche tecniche. Le illustrazioni contenute nel manuale della IMPRESSA Z5 si riferiscono al modello IMPRESSA Z5 Generation II Alu. La Sua IMPRESSA può differire per alcuni dettagli.

### La Sua opinione

La Sua opinione è importante per noi!  
Ce la comunichi contattandoci tramite il sito [www.jura.com](http://www.jura.com).

### Copyright

Le istruzioni per l'uso contengono informazioni che sono protette da copyright. E' vietato fotocopiare o tradurre il documento in un'altra lingua senza previa autorizzazione scritta da parte della JURA Elektroapparate AG.